

IDENTIFICAÇÕES OBRIGATÓRIAS		
ITEM	ENSAIO/VERIFICAÇÃO	AValiação
1	O reator deve apresentar uma identificação legível e indelével, conforme anexo IV, item 1 da Portaria Inmetro nº 454.	C

DESEMPENHO		AValiação
ITEM	ENSAIO/VERIFICAÇÃO	
2		
2.1	Fator de Potência O fator de potência deverá ser $\geq 0,92$.	C
2.2	Perdas Os valores de perda dos reatores deverão estar de acordo com a Tabela 1 do anexo IV da Portaria Inmetro nº 454.	C
2.3	Elevação de temperatura A elevação de temperatura máxima do enrolamento do reator não deve ultrapassar os valores abaixo: <ul style="list-style-type: none"> • Reatores para uso interno e subterrâneo – $\Delta t \leq 65^{\circ}\text{C} - t_w = 130^{\circ}\text{C}$ • Reatores para uso externo são permitidos: <ul style="list-style-type: none"> – $\Delta t \leq 65^{\circ}\text{C} - t_w = 105^{\circ}\text{C}$ – $\Delta t \leq 65^{\circ}\text{C} - t_w = 130^{\circ}\text{C}$ – $\Delta t \leq 90^{\circ}\text{C} - t_w = 130^{\circ}\text{C}$ 	C

CARACTERÍSTICAS ELÉTRICAS DE FUNCIONAMENTO		AValiação
ITEM	ENSAIO/VERIFICAÇÃO	
3		
3.1	Potência e corrente fornecida à lâmpada sob tensão nominal O reator sob tensão nominal deverá limitar a corrente fornecida à lâmpada a não mais que 106% dos valores correspondentes fornecidos à mesma lâmpada, quando ensaiada como reator de referência. A potência obtida com o reator sob ensaio deve estar entre $\pm 3\%$ do valor encontrado com reator de referência, para as potências de 100W a 400W, e $\pm 4\%$ para as potências inferiores a 99W.	C
3.1.2	Linearidade Para a tensão de alimentação de 92% do valor da tensão nominal do reator, a potência fornecida à lâmpada de ensaio deve ser no mínimo 88% da potência fornecida à mesma lâmpada pelo reator de referência alimentado com 92% da sua tensão nominal. Para tensão de alimentação de 106% do valor da tensão nominal do reator, a potência fornecida à lâmpada deve ser no máximo 109% da potência fornecida à mesma lâmpada pelo reator de referência alimentado com 106% da sua tensão nominal.	C
3.2	Corrente de alimentação A corrente de alimentação do reator não deve diferir mais que 10% da corrente nominal de alimentação, indicada na sua identificação.	C
3.3	Corrente de curto-circuito Os reatores não devem exceder os limites de corrente estabelecidos na Tabela 2 do Anexo IV da Portaria Inmetro nº 454, com a tensão de alimentação em 106% do valor nominal.	C



REDE BRASILEIRA DE ENSAIOS (RBLE)
Laboratório de Ensaio Acreditado pela CGCRE de acordo com a ABNT NBR ISO/IEC 17025, sob o número CRL 0557.

FOLHAS: 528
PROC.: 319 / 2023
Ass: [assinatura]

ITEM	SEGURANÇA ELÉTRICA ENSAIO/VERIFICAÇÃO	AVALIAÇÃO
4		
4.1	Resistência de Isolamento A resistência elétrica de isolamento do reator não deve ser inferior a 2MΩ. Para tanto, aplicar entre as partes vivas interligadas e o invólucro do reator uma tensão contínua de 500 Vcc.	C
4.2	Rigidez Dielétrica Não deve ocorrer centelhamento ou perfuração da isolação do reator, quando submetido a uma Tensão senoidal igual a duas vezes a tensão nominal de sua alimentação mais 2000V, e no mínimo 2500V, 60Hz, aplicado entre as partes vivas interligadas e o invólucro, durante 1 minuto, ensaio realizado imediatamente após o ensaio de resistência de isolamento.	C

Laboratório de Luminotécnica da Universidade Federal Fluminense

Rua Passo da Pátria, nº 156, bloco D, sala 102.
Campus da Praia Vermelha - São Domingos Niterói-RJ Cep 24210-240



REDE BRASILEIRA DE ENSAIOS (RBLE)
Laboratório de Ensaio Acreditado pela CGCRE de acordo
com a ABNT NBR ISO/IEC 17025, sob o número CRL 0557.

FOLHAS: 529
PROC.: 319 / 2023
Ass.: e

Dados dos ensaios

REFERENTE AO ANEXO IV - PARTE II - ITENS 2 E 3					
ENSAIOS DE CARACTERÍSTICAS ELÉTRICAS					
ITENS DE ENSAIO		RESULTADOS			
		AMOSTRA 1	AMOSTRA 2	AMOSTRA 3	MÉDIA
Fator de Potência (Cos φ ou FP)		0,923	0,924	0,923	0,923
Perdas elétricas (W)		21,1	21,8	21,3	21,4
Potência na Lâmpada	Valor medido (W) :	254,9	251,5	251,5	252,6
	% em relação reat. Ref:	102%	101%	101%	101%
Corrente na Lâmpada	Valor medido (A) :	3,184	3,170	3,160	3,171
	% em relação reat. Ref:	102%	102%	101%	102%
Corrente de alimentação do reator	Valor medido (A):	1,382	1,368	1,364	1,371
	(I medido - I indicado na placa) x100 valor em (%)	106%	105%	105%	105%
Corrente de curto-circuito (A)		4,465	4,562	4,520	4,516

MEDIDAS REALIZADAS COM O REATOR DE REFERÊNCIA	
ITENS DE ENSAIO	RESULTADOS
Tensão de Lâmpada (V)	90,32
Potência de Lâmpada (W)	250,2
Corrente de Lâmpada (A)	3,116

REFERENTE AO ANEXO IV - PARTE II - ITEM 3.1.2				
ENSAIOS DE LINEARIDADE				
ITENS DE ENSAIO		RESULTADOS		
		AMOSTRA 1	AMOSTRA 2	AMOSTRA 3
Potência na lâmpada alimentada com 92% da tensão nominal do reator (W)	Valor medido(W)	210	207	205
	% em relação reat. Ref:	100	99	98
Potência na lâmpada alimentada com 106% da tensão nominal do reator (W)	Valor medido(W)	291	289	287
	% em relação reat. Ref:	103	103	102



REFERENTE AO ANEXO IV – PARTE II – ITEM 4					
ENSAIOS DE SEGURANÇA					
ITENS DE ENSAIO		RESULTADOS			
		AMOSTRA 1	AMOSTRA 2	AMOSTRA 3	MÉDIA
Elevação de temperatura	Δt do enrolamento (°C)	12,4	38,0	34,1	28,2
	Δt no compartimento do capacitor e Ignitor. (°C)	13,4	13,8	13,0	-
Segurança	Resistência de isolamento (M Ω)	C	C	C	CONFORME
	Rigidez dielétrica	C	C	C	CONFORME

FOLHAS:	530
PROC.:	319 / 2023
Ass.:	<i>[assinatura]</i>

Instrumentos utilizados

Código	Equipamento
FP - 02	Fonte Estabilizada de Tensão
WT - 01	Wattímetro Digital
TM - 08 e 09	Termômetro Termopar
CT - 02	Controlador de Temperatura
MD - 01 e 04	Multímetro Digital
MG - 01	Megôhmetro Digital
CC - 01	Câmara Climática
RP - 04	Reator de Referência
FT - 01	Hipot

FOLHAS: 531
PROC.: 319 / 2023
Ass.: *[assinatura]*

Calibração dos instrumentos utilizados

Instrumentos	Códigos	Certificado de Calibração
Hipot	FT - 01	0185323
Controlador de Temperatura	CT - 02	0947-00028
Multímetro Digital	MD - 01	E-0863/19
Multímetro Digital	MD - 04	018293
Megôhmetro Digital	MG - 01	E-0862/19
Termômetro Termopar	TM - 08	013753/2020
Termômetro Termopar	TM - 09	013772/2020
Wattímetro Digital	WT - 01	CCR 157-18

Condições ambientais

Todas medições, a menos que tenha sido especificado diferentemente, foram realizadas em tensão e frequência nominais, em um ambiente sem correntes de ar, a uma temperatura de $25 \pm 5^\circ\text{C}$.

Incertezas de medição

A incerteza expandida de medição foi determinada de acordo com o Guia para a Expressão da Incerteza de Medição - Terceira Edição Brasileira - Edição Revisada (agosto de 2003), representando as contribuições dos sistemas de medição do laboratório.

Grandeza	Incerteza
Corrente CA	$\pm 0,20\%$
Fator de Potência	$\pm 0,0041$
Potência	$\pm 0,27\%$
Resistência	$\pm 0,95\%$
Tempo	$\pm 0,004\%$
Temperatura	$\pm 0,35\%$
Tensão CA	$\pm 0,19\%$

Laboratório de Luminotécnica da Universidade Federal Fluminense



Rua Passo da Pátria, nº 156, bloco D, sala 102.
Campus da Praia Vermelha - São Domingos Niterói-RJ Cep 24210-240
Telefone: 21-2629-5555, 21- 2629-5700; fax 21- 2629-5550 - E-mail:
lablux@vm.uff.br
CNPJ: 034.382.29/0001-09
REDE BRASILEIRA DE ENSAIOS (RBLE)

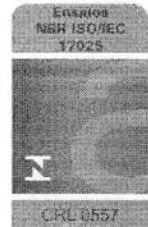

RELATÓRIO DE ENSAIO
REL 05-1958-20 REATOR VAPOR METÁLICO EXTERNO COM BASE 250W ENCE

Concessão da ENCE		FOLHAS: 533
		PROC.: 319 / 2023
		Ass.:
Proposta: 1958/20	Nível de sigilo: CONFIDENCIAL	
Revisão: 0	Substitui o documento: NA	
	Código: -	
	Data: -	

Solicitante:

Empresa/Razão Social: SAMA COM. DE MAT. ELETRICOS EIRELI	
CNPJ: 20.380.852/0001-69	
Endereço: Avenida Mendes da Rocha, 729 - Jardim Brasil (Zona Norte) - CEP: 02227-000 - São Paulo - SP	
Contato: Mário Leffa	E-mail: mario@samacomercial.com.br
Telefone: (11) 2241-3279	

Emissão:

 Adriano Pinheiros Fragoso Gerente Técnico do LABLUX	Prof. Geraldo Martins Tavares, D.Sc. Diretor Geral do LABLUX
Data de emissão: 10 / 12 / 2020	



REDE BRASILEIRA DE ENSAIOS (RBLE)

Laboratório de Ensaio Acreditado pela CGCRE de acordo com a ABNT NBR ISO/IEC 17025, sob o número CRL 0557.

Informações Gerais

Dados do objeto ensaiado:

FOLHAS: 539
PROC.: 319 / 2023
Ass.: R

Produto:	REATOR VAPOR METÁLICO EXTERNO C/ BASE 250W
Marca comercial:	SAMA
Modelo / Referência:	SAMTBR250AE
Tipo de lâmpada	VAPOR METÁLICO
Potência nominal:	250W
Tensão nominal:	220V
Tipo de reator	EXTERNO C/ EXTERNO
Condutor do enrolamento	COBRE
Código de barras:	NÃO INFORMADO
Fabricante:	SAMA
Data de recebimento:	19/11/2020

Requisitos normativos:

Requisitos de avaliação da conformidade para reatores eletromagnéticos para Lâmpadas a Vapor de Sódio e Lâmpadas a Vapor Metálico (Halogenetos) - PBE – Portaria 454/2010 de 01/12/2010;
ABNT NBR 14305 – Reator e ignitor para lâmpada a vapor metálico (halogenetos) – Requisitos e ensaios.

Resumo executivo dos ensaios

FOLHAS: 535
PROC.: 319 / 2023
Ass.: e

ANEXO IV - PARTE II - ITEM 1				
VERIFICAÇÃO DAS IDENTIFICAÇÕES OBRIGATORIAS NO CORPO DO REATOR				
Tipo de reator:	integrado ()	interno ()	externo ()	AVALIAÇÃO
	com base inc. p/ relé(X)	subterrâneo ()		
Nome ou marca do fornecedor				C
Tipo de lâmpada a que se destina				C
Tensão nominal de alimentação (em volts)				C
Corrente nominal de alimentação (em ampères)				C
Data de fabricação, mês e ano				C
Esquema ou indicação das ligações				C
Potência da lâmpada (em watts)				C
Fator de potência (FP)				C
Frequência nominal (em hertz)				C
Perdas elétricas (em watts)				C
tw e Δt (°C) indicação em múltiplos de 5 °C				C
Material do condutor do enrolamento				C
Garantia fornecida na embalagem ou no produto quando a embalagem contiver mais que um reator ou ainda no catálogo do produto				C
Telefone SAC deve constar na embalagem ou no catálogo do produto				C
Identificação da ENCE				C

ANEXO IV - PARTE II - ITENS 2 E 3		
ENSAIOS DE DESEMPENHO E CARACTERÍSTICAS ELÉTRICAS		
ITEM	ITENS DE ENSAIOS	AVALIAÇÃO
2.1	Fator de potência (cos φ ou FP)	C
2.2	Perdas elétricas	C
3.1	Potência na lâmpada	C
	Corrente na lâmpada	C
3.2	Corrente de alimentação do reator	C
3.3	Corrente de curto-circuito	C

ANEXO IV - PARTE II - ITEM 3.1.2	
ENSAIOS DE LINEARIDADE	
ITENS DE ENSAIOS	AVALIAÇÃO
Potência na lâmpada alimentada com 92% da tensão nominal do reator	C
Potência na lâmpada alimentada com 106% da tensão nominal do reator	C



REDE BRASILEIRA DE ENSAIOS (RBLE)

Laboratório de Ensaio Acreditado pela CGCRE de acordo com a ABNT NBR ISO/IEC 17025, sob o número CRL 0557.

ANEXO IV - PARTE II - ITEM 4		
ENSAIOS DE SEGURANÇA		
ITENS DE ENSAIOS		AVALIAÇÃO
Elevação de temperatura	Δt do enrolamento	C
	Δt no compartimento do Capacitor e Ignitor	C
Segurança	Resistência de isolamento	C
	Rigidez dielétrica	C

Legenda:

C - Conforme

NC - Não conforme

- - Não aplicável por não ser um reator externo.

FOLHAS:	536
PROC.:	319 / 2023
Ass.:	<i>[assinatura]</i>

IDENTIFICAÇÕES OBRIGATÓRIAS		
ITEM	ENSAIO/VERIFICAÇÃO	AValiação
1	O reator deve apresentar uma identificação legível e indelével, conforme anexo IV, item 1 da Portaria Inmetro nº 454.	C

ITEM	DESEMPENHO ENSAIO/VERIFICAÇÃO	AValiação
2		
2.1	Fator de Potência O fator de potência deverá ser $\geq 0,92$.	C
2.2	Perdas Os valores de perda dos reatores deverão estar de acordo com a Tabela 1 do anexo IV da Portaria Inmetro nº 454.	C
2.3	Elevação de temperatura A elevação de temperatura máxima do enrolamento do reator não deve ultrapassar os valores abaixo: <ul style="list-style-type: none"> Reatores para uso interno e subterrâneo – $\Delta t \leq 65^{\circ}\text{C} - t_w = 130^{\circ}\text{C}$ Reatores para uso externo são permitidos: <ul style="list-style-type: none"> $-\Delta t \leq 65^{\circ}\text{C} - t_w = 105^{\circ}\text{C}$ $-\Delta t \leq 65^{\circ}\text{C} - t_w = 130^{\circ}\text{C}$ $-\Delta t \leq 90^{\circ}\text{C} - t_w = 130^{\circ}\text{C}$ 	C

ITEM	CARACTERÍSTICAS ELÉTRICAS DE FUNCIONAMENTO ENSAIO/VERIFICAÇÃO	AValiação
3		
3.1	Potência e corrente fornecida à lâmpada sob tensão nominal O reator sob tensão nominal deverá limitar a corrente fornecida à lâmpada a não mais que 106% dos valores correspondentes fornecidos à mesma lâmpada, quando ensaiada como reator de referência. A potência obtida com o reator sob ensaio deve estar entre $\pm 3\%$ do valor encontrado com reator de referência, para as potências de 100W a 400W, e $\pm 4\%$ para as potências inferiores a 99W.	C
3.1.2	Linearidade Para a tensão de alimentação de 92% do valor da tensão nominal do reator, a potência fornecida à lâmpada de ensaio deve ser no mínimo 88% da potência fornecida à mesma lâmpada pelo reator de referência alimentado com 92% da sua tensão nominal. Para tensão de alimentação de 106% do valor da tensão nominal do reator, a potência fornecida à lâmpada deve ser no máximo 109% da potência fornecida à mesma lâmpada pelo reator de referência alimentado com 106% da sua tensão nominal.	C
3.2	Corrente de alimentação A corrente de alimentação do reator não deve diferir mais que 10% da corrente nominal de alimentação, indicada na sua identificação.	C
3.3	Corrente de curto-circuito Os reatores não devem exceder os limites de corrente estabelecidos na Tabela 2 do Anexo IV da Portaria Inmetro nº 454, com a tensão de alimentação em 106% do valor nominal.	C

Laboratório de Luminotécnica da Universidade Federal Fluminense



Rua Passo da Pátria, nº 156, bloco D, sala 102.
Campus da Praia Vermelha - São Domingos Niterói-RJ Cep 24210-240

REDE BRASILEIRA DE ENSAIOS (RBLE)

Laboratório de Ensaio Acreditado pela CGCRE de acordo com a ABNT NBR ISO/IEC 17025, sob o número CRL 0557.

FOLHAS:	538
PROC.:	319 / 2023
Ass.:	<i>[Signature]</i>

ITEM	SEGURANÇA ELÉTRICA ENSAIO/VERIFICAÇÃO	AVALIAÇÃO
4		
4.1	Resistência de Isolamento A resistência elétrica de isolamento do reator não deve ser inferior a 2MΩ. Para tanto, aplicar entre as partes vivas interligadas e o invólucro do reator uma tensão contínua de 500 Vcc.	C
4.2	Rigidez Dielétrica Não deve ocorrer centelhamento ou perfuração da isolação do reator, quando submetido a uma Tensão senoidal igual a duas vezes a tensão nominal de sua alimentação mais 2000V, e no mínimo 2500V, 60Hz, aplicado entre as partes vivas interligadas e o invólucro, durante 1 minuto, ensaio realizado imediatamente após o ensaio de resistência de isolamento.	C



REDE BRASILEIRA DE ENSAIOS (RBLE)
Laboratório de Ensaio Acreditado pela CGCRE de acordo
com a ABNT NBR ISO/IEC 17025, sob o número CRL 0557.

FOLHAS: 539
PROC.: 3191 2023
Ass.:

Dados dos ensaios

REFERENTE AO ANEXO IV - PARTE II - ITENS 2 E 3					
ENSAIOS DE CARACTERÍSTICAS ELÉTRICAS					
ITENS DE ENSAIO	RESULTADOS				
	AMOSTRA 1	AMOSTRA 2	AMOSTRA 3	MÉDIA	
Fator de Potência (Cos ϕ ou FP)	0,921	0,920	0,921	0,921	
Perdas elétricas (W)	20,9	20,1	20,7	20,6	
Potência na Lâmpada	Valor medido (W) :	244,8	242,3	245,8	244,3
	% em relação reat. Ref:	98%	97%	98%	98%
Corrente na Lâmpada	Valor medido (A) :	3,125	3,110	3,118	3,118
	% em relação reat. Ref:	100%	100%	100%	100%
Corrente de alimentação do reator	Valor medido (A):	1,343	1,340	1,353	1,345
	(I medido - I indicado na placa) x100 valor em (%)	98%	98%	99%	98%
Corrente de curto-circuito (A)	4,569	4,653	4,556	4,593	

MEDIDAS REALIZADAS COM O REATOR DE REFERÊNCIA	
ITENS DE ENSAIO	RESULTADOS
Tensão de Lâmpada (V)	90,05
Potência de Lâmpada (W)	249,7
Corrente de Lâmpada (A)	3,123

REFERENTE AO ANEXO IV – PARTE II – ITEM 3.1.2				
ENSAIOS DE LINEARIDADE				
ITENS DE ENSAIO		RESULTADOS		
		AMOSTRA 1	AMOSTRA 2	AMOSTRA 3
Potência na lâmpada alimentada com 92% da tensão nominal do reator (W)	Valor medido(W)	208	209	209
	% em relação reat. Ref:	100	100	100
Potência na lâmpada alimentada com 106% da tensão nominal do reator (W)	Valor medido(W)	286	293	290
	% em relação reat. Ref:	101	104	103



REDE BRASILEIRA DE ENSAIOS (RBLE)
Laboratório de Ensaio Acreditado pela CGCRE de acordo
com a ABNT NBR ISO/IEC 17025, sob o número CRL 0557.

FOLHAS: 540
PROC.: 319 / 2023
Ass.: [assinatura]

REFERENTE AO ANEXO IV – PARTE II – ITEM 4					
ENSAIOS DE SEGURANÇA					
ITENS DE ENSAIO		RESULTADOS			
		AMOSTRA 1	AMOSTRA 2	AMOSTRA 3	MÉDIA
Elevação de temperatura	Δt do enrolamento (°C)	37,9	37,9	37,9	37,9
	Δt no compartimento do capacitor e Ignitor. (°C)	17,9	17,2	18,3	-
Segurança	Resistência de isolamento (M Ω)	C	C	C	CONFORME
	Rigidez dielétrica	C	C	C	CONFORME

Instrumentos utilizados

Código	Equipamento
FP - 02	Fonte Estabilizada de Tensão
WT - 01	Wattímetro Digital
TM - 08 e 09	Termômetro Termopar
CT - 02	Controlador de Temperatura
MD - 01 e 04	Multímetro Digital
MG - 01	Megôhmetro Digital
CC - 01	Câmara Climática
RP - 04	Reator de Referência
FT - 01	Hipot

Calibração dos instrumentos utilizados

Instrumentos	Códigos	Certificado de Calibração
Hipot	FT - 01	0185323
Controlador de Temperatura	CT - 02	0947-00028
Multímetro Digital	MD - 01	E-0863/19
Multímetro Digital	MD - 04	018293
Megôhmetro Digital	MG - 01	E-0862/19
Termômetro Termopar	TM - 08	013753/2020
Termômetro Termopar	TM - 09	013772/2020
Wattímetro Digital	WT - 01	CCR 157-18

Condições ambientais

Todas medições, a menos que tenha sido especificado diferentemente, foram realizadas em tensão e frequência nominais, em um ambiente sem correntes de ar, a uma temperatura de $25 \pm 5^\circ\text{C}$.

Incertezas de medição

A incerteza expandida de medição foi determinada de acordo com o Guia para a Expressão da Incerteza de Medição - Terceira Edição Brasileira - Edição Revisada (agosto de 2003), representando as contribuições dos sistemas de medição do laboratório.

Grandeza	Incerteza
Corrente CA	$\pm 0,20\%$
Fator de Potência	$\pm 0,0041$
Potência	$\pm 0,27\%$
Resistência	$\pm 0,95\%$
Tempo	$\pm 0,004\%$
Temperatura	$\pm 0,35\%$
Tensão CA	$\pm 0,19\%$



REDE BRASILEIRA DE ENSAIOS (RBLE)
Laboratório de Ensaio Acreditado pela CGCRE de acordo
com a ABNT NBR ISO/IEC 17025, sob o número CRL 0557.

Fotos da amostra

FOLHAS:	542
PROC.:	319 / 2023
Ass.:	2



---X---X---X---X---X---X---X---X---X---X---X---



Laboratório de Luminotécnica da Universidade Federal Fluminense

Rua Passo da Pátria, nº 156, bloco D, sala 102.
Campus da Praia Vermelha - São Domingos Niterói-RJ Cep 24210-240
Telefone: 21-2629-5555, 21- 2629-5700; fax 21- 2629-5550 - E-mail:
lablux@vm.uff.br
CNPJ: 034.382.29/0001-09
REDE BRASILEIRA DE ENSAIOS (RBLE)



RELATÓRIO DE ENSAIO
REL 02-1958-20 REATOR VAPOR DE SÓDIO EXTERNO COM BASE 250W
PROCEL

FOLHAS:	523
PROC.:	319 / 2023
Ass.:	

Concessão da ENCE e Selo PROCEL	
Proposta: 1958/20	Nível de sigilo: CONFIDENCIAL
Revisão: 0	Substitui o documento: NA Código: - Data: -

Solicitante:

Empresa/Razão Social: SAMA COM. DE MAT. ELETRICOS EIRELI	
CNPJ: 20.380.852/0001-69	
Endereço: Avenida Mendes da Rocha, 729 - Jardim Brasil (Zona Norte) - CEP: 02227-000 - São Paulo - SP	
Contato: Mário Leffa	E-mail: mario@samacomercial.com.br
Telefone: (11) 2241-3279	

Emissão:

 Adriano Pinheiros Fragoso Gerente Técnico do LABLUX	Prof. Geraldo Martins Tavares, D.Sc. Diretor Geral do LABLUX
Data de emissão: 10 / 12 / 2020	



REDE BRASILEIRA DE ENSAIOS (RBLE)

Laboratório de Ensaio Acreditado pela CGCRE de acordo
com a ABNT NBR ISO/IEC 17025, sob o número CRL 0557.

Informações Gerais

FOLHAS:	549
PROC.:	319 / 2023
Ass.:	<i>[assinatura]</i>

Dados do objeto ensaiado:

Produto:	REATOR VAPOR DE SÓDIO EXTERNO C/ BASE 250W
Marca comercial:	SAMA
Modelo / Referência:	SABR250AE
Tipo de lâmpada	VAPOR DE SÓDIO
Potência nominal:	250W
Tensão nominal:	220V
Tipo de reator	EXTERNO C/ BASE
Condutor do enrolamento	COBRE
Código de barras:	7898957026357
Fabricante:	SAMA
Data de recebimento:	19/11/2020

Requisitos normativos:

Requisitos de avaliação da conformidade para reatores eletromagnéticos para Lâmpadas a Vapor de Sódio e Lâmpadas a Vapor Metálico (Halogenetos) - PBE – Portaria 454/2010 de 01/12/2010;

ABNT NBR 13593 – Reator e ignitor para lâmpada a vapor de sódio a alta pressão – Especificação e ensaios;

NBR IEC 60662:1997 – Lâmpadas a vapor de sódio a alta pressão.

Critérios para a concessão do selo PROCEL de economia de energia a reatores eletromagnéticos para lâmpadas a vapor de sódio – (Revisão – I) 25/08/2010.



FOLHAS: 595
PROC.: 319 / 2023
Ass.: e

Resumo executivo dos ensaios

ANEXO IV - PARTE I - ITEM 1				
VERIFICAÇÃO DAS IDENTIFICAÇÕES OBRIGATORIAS NO CORPO DO REATOR				
Tipo de reator:	integrado () com base inc. p/ relé(X)	interno () subterrâneo ()	externo ()	AVALIAÇÃO
Nome ou marca do fornecedor				C
Tipo de lâmpada a que se destina				C
Tensão nominal de alimentação (em volts)				C
Corrente nominal de alimentação (em ampères)				C
Data de fabricação, mês e ano				C
Esquema ou indicação das ligações				C
Potência da lâmpada (em watts)				C
Fator de potência (FP)				C
Frequência nominal (em hertz)				C
Perdas elétricas (em watts)				C
tw e Δt (°C) indicação em múltiplos de 5 °C				C
Material do condutor do enrolamento				C
Garantia fornecida na embalagem ou no produto quando a embalagem contiver mais que um reator ou ainda no catálogo do produto				C
Telefone SAC deve constar na embalagem ou no catálogo do produto				C
Identificação da ENCE				C
ANEXO IV - PARTE I - ITENS 2 E 3				
ITEM	ENSAIOS DE DESEMPENHO E CARACTERÍSTICAS ELÉTRICAS		AVALIAÇÃO	
2.1	Fator de potência (cos φ ou FP)		C	
2.2	Perdas elétricas		C	
3.1	Potência na lâmpada		C	
	Corrente na lâmpada		C	
3.2	Corrente de alimentação do reator		C	
3.3	Corrente de curto-circuito		C	
ANEXO IV - PARTE I - ITEM 4				
ENSAIOS DE SEGURANÇA			AVALIAÇÃO	
Elevação de temperatura	Δt do enrolamento		C	
	Δt no compartimento do Capacitor e Ignitor		C	
Segurança	Resistência de isolamento		C	
	Rigidez dielétrica		C	
CRITÉRIOS PARA CONCESSÃO DO SELO PROCEL				
ITEM	AVALIAÇÃO DAS CARACTERÍSTICAS DO PRODUTO		AVALIAÇÃO	
3.1.1	Fator de potência (cos φ ou FP)		C	
3.1.2	Perdas elétricas		C	
3.1.3	Elevação de Temperatura e Temperatura de Operação		C	

Legenda:
C - Conforme
NC - Não conforme
- - Não aplicável por não ser um reator externo.

IDENTIFICAÇÕES OBRIGATÓRIAS		
ITEM	ENSAIO/VERIFICAÇÃO	AValiação
1	O reator deve apresentar uma identificação legível e indelével, conforme anexo IV, item 1 da Portaria Inmetro nº 454.	C

DESEMPENHO		AValiação
ITEM	ENSAIO/VERIFICAÇÃO	
2		
2.1	Fator de Potência O fator de potência deverá ser $\geq 0,92$.	C
2.2	Perdas Os valores de perda dos reatores deverão estar de acordo com a Tabela 1 do anexo IV da Portaria Inmetro nº 454.	C
2.3	Elevação de temperatura A elevação de temperatura máxima do enrolamento do reator não deve ultrapassar os valores abaixo: <ul style="list-style-type: none"> Reatores para uso interno e subterrâneo – $\Delta t \leq 65^{\circ}\text{C}$ – $t_w = 130^{\circ}\text{C}$ Reatores para uso externo são permitidos: <ul style="list-style-type: none"> $-\Delta t \leq 65^{\circ}\text{C}$ – $t_w = 105^{\circ}\text{C}$ $-\Delta t \leq 65^{\circ}\text{C}$ – $t_w = 130^{\circ}\text{C}$ $-\Delta t \leq 90^{\circ}\text{C}$ – $t_w = 130^{\circ}\text{C}$ 	C

CARACTERÍSTICAS ELÉTRICAS DE FUNCIONAMENTO		AValiação
ITEM	ENSAIO/VERIFICAÇÃO	
3		
3.1	Potência e corrente fornecida à lâmpada sob tensão nominal O reator sob tensão nominal deverá limitar a corrente fornecida à lâmpada a não mais que 106% dos valores correspondentes fornecidos à mesma lâmpada, quando ensaiada como reator de referência. A potência obtida com o reator sob ensaio deve estar entre $\pm 3\%$ do valor encontrado com reator de referência, para as potências de 100W a 400W, e $\pm 4\%$ para as potências inferiores a 99W.	C
3.2	Corrente de alimentação A corrente de alimentação do reator não deve diferir mais que 10% da corrente nominal de alimentação, indicada na sua identificação.	C
3.3	Corrente de curto-circuito Os reatores não devem exceder os limites de corrente estabelecidos na Tabela 2 do Anexo IV da Portaria Inmetro nº 454, com a tensão de alimentação em 106% do valor nominal.	C

SEGURANÇA ELÉTRICA		AValiação
ITEM	ENSAIO/VERIFICAÇÃO	
4		
4.1	Resistência de Isolamentos A resistência elétrica de isolamento do reator não deve ser inferior a $2\text{M}\Omega$. Para tanto, aplicar entre as partes vivas interligadas e o invólucro do reator uma tensão contínua de 500 Vcc.	C
4.2	Rigidez Dielétrica Não deve ocorrer centelhamento ou perfuração da isolação do reator, quando submetido a uma Tensão senoidal igual a duas vezes a tensão nominal de sua alimentação mais 2000V, e no mínimo 2500V, 60Hz, aplicado entre as partes vivas interligadas e o invólucro, durante 1 minuto, ensaio realizado imediatamente após o ensaio de resistência de isolamento.	C

Laboratório de Luminotécnica da Universidade Federal Fluminense

Rua Passo da Pátria, nº 156, bloco D, sala 102.
Campus da Praia Vermelha - São Domingos Niterói-RJ Cep 24210-240



REDE BRASILEIRA DE ENSAIOS (RBLE)
Laboratório de Ensaio Acreditado pela CGCRE de acordo
com a ABNT NBR ISO/IEC 17025, sob o número CRL 0557.

Dados dos ensaios

FOLHAS: 547
PROC.: 3191 0023
Ass: [assinatura]

REFERENTE AO ANEXO IV - PARTE I - ITENS 2 E 3					
ENSAIOS DE CARACTERÍSTICAS ELÉTRICAS					
ITENS DE ENSAIO	RESULTADOS				
	AMOSTRA 1	AMOSTRA 2	AMOSTRA 3	MÉDIA	
Fator de Potência (Cos ϕ ou FP)	0,945	0,945	0,945	0,945	
Perdas elétricas (W)	20,0	20,1	20,2	20,1	
Potência na Lâmpada	Valor medido (W) :	268,3	271,1	274,5	271,3
	% em relação reat. Ref:	101%	102%	103%	102%
Corrente na Lâmpada	Valor medido (A) :	3,021	3,028	3,046	3,032
	% em relação reat. Ref:	102%	102%	102%	102%
Corrente de alimentação do reator	Valor medido (A):	1,394	1,406	1,428	1,409
	(I medido - I indicado na placa) x100 valor em (%)	102%	103%	104%	103%
Corrente de curto-circuito (A)	4,657	4,701	4,690	4,683	

MEDIDAS REALIZADAS COM O REATOR DE REFERÊNCIA	
ITENS DE ENSAIO	RESULTADOS
Tensão de Lâmpada (V)	103,59
Potência de Lâmpada (W)	266,6
Corrente de Lâmpada (A)	2,973

REFERENTE AO ANEXO IV - PARTE I - ITEM 4					
ENSAIOS DE SEGURANÇA					
ITENS DE ENSAIO		RESULTADOS			MÉDIA
		AMOSTRA 1	AMOSTRA 2	AMOSTRA 3	
Elevação de temperatura	Δt do enrolamento ($^{\circ}\text{C}$)	56,8	35,1	31,8	41,2
	Δt no compartimento do capacitor e Ignitor. ($^{\circ}\text{C}$)	15,9	17,8	17,4	-
Segurança	Resistência de isolamento (M Ω)	C	C	C	CONFORME
	Rigidez dielétrica	C	C	C	CONFORME



REDE BRASILEIRA DE ENSAIOS (RBLE)
Laboratório de Ensaio Acreditado pela CGCRE de acordo
com a ABNT NBR ISO/IEC 17025, sob o número CRL 0557.

FOLHAS: 319 / 3023
Ass: [assinatura]

Instrumentos utilizados

Código	Equipamento
FP - 02	Fonte Estabilizada de Tensão
WT - 01	Wattímetro Digital
TM - 08 e 09	Termômetro Termopar
CT - 02	Controlador de Temperatura
MD - 01 e 04	Multímetro Digital
MG - 01	Megôhmetro Digital
CC - 01	Câmara Climática
RP - 04	Reator de Referência
FT - 01	Hipot

Calibração dos instrumentos utilizados

Instrumentos	Códigos	Certificado de Calibração
Hipot	FT - 01	0185323
Controlador de Temperatura	CT - 02	0947-00028
Multímetro Digital	MD - 01	E-0863/19
Multímetro Digital	MD - 04	018293
Megôhmetro Digital	MG - 01	E-0862/19
Termômetro Termopar	TM - 08	013753/2020
Termômetro Termopar	TM - 09	013772/2020
Wattímetro Digital	WT - 01	CCR 157-18

Condições ambientais

Todas medições, a menos que tenha sido especificado diferentemente, foram realizadas em tensão e frequência nominais, em um ambiente sem correntes de ar, a uma temperatura de $25 \pm 5^\circ\text{C}$.

Incertezas de medição

A incerteza expandida de medição foi determinada de acordo com o Guia para a Expressão da Incerteza de Medição - Terceira Edição Brasileira - Edição Revisada (agosto de 2003), representando as contribuições dos sistemas de medição do laboratório.

Grandeza	Incerteza
Corrente CA	$\pm 0,20\%$
Fator de Potência	$\pm 0,0041$
Potência	$\pm 0,27\%$
Resistência	$\pm 0,95\%$
Tempo	$\pm 0,004\%$
Temperatura	$\pm 0,35\%$
Tensão CA	$\pm 0,19\%$

FOLHAS: 549
PROC.: 319 / 2023
Ass.: 

Fotos da amostra



---X---X---X---X---X---X---X---X---X---X---X---

Laboratório de Luminotécnica da Universidade Federal Fluminense



Rua Passo da Pátria, nº 156, bloco D, sala 102.
Campus da Praia Vermelha - São Domingos Niterói-RJ Cep 24210-240
Telefone: 21-2629-5555, 21- 2629-5700; fax 21- 2629-5550 - E-mail:
lablux@vm.uff.br
CNPJ: 034.382.29/0001-09
REDE BRASILEIRA DE ENSAIOS (RBLE)



RELATÓRIO DE ENSAIO
REL 01-1958-20 REATOR VAPOR DE SÓDIO EXTERNO 250W PROCEL

Concessão da ENCE e Selo PROCEL	
Proposta: 1958/20	Nível de sigilo: CONFIDENCIAL
Revisão: 0	Substitui o documento: NA Código: - Data: -

FOLHAS: 550
PROC.: 319 / 2023
Ass.: *[assinatura]*

Solicitante:

Empresa/Razão Social: SAMA COM. DE MAT. ELETRICOS EIRELI	
CNPJ: 20.380.852/0001-69	
Endereço: Avenida Mendes da Rocha, 729 - Jardim Brasil (Zona Norte) - CEP: 02227-000 - São Paulo - SP	
Contato: Mário Leffa	E-mail: mario@samacomercial.com.br
Telefone: (11) 2241-3279	

Emissão:

 Adriano Pinheiros Fragoso Gerente Técnico do LABLUX	Prof. Geraldo Martins Tavares, D.Sc. Diretor Geral do LABLUX
Data de emissão: 10 / 12 / 2020	



Informações Gerais

Dados do objeto ensaiado:

FOLHAS:	551
PROC.:	319 / 2023
Ass.:	

Produto:	REATOR VAPOR DE SÓDIO EXTERNO 250W
Marca comercial:	SAMA
Modelo / Referência:	SA250AE
Tipo de lâmpada	VAPOR DE SÓDIO
Potência nominal:	250W
Tensão nominal:	220V
Tipo de reator	EXTERNO
Condutor do enrolamento	COBRE
Código de barras:	7898957026173
Fabricante:	SAMA
Data de recebimento:	19/11/2020

Requisitos normativos:

Requisitos de avaliação da conformidade para reatores eletromagnéticos para Lâmpadas a Vapor de Sódio e Lâmpadas a Vapor Metálico (Halogenetos) - PBE – Portaria 454/2010 de 01/12/2010;

ABNT NBR 13593 – Reator e ignitor para lâmpada a vapor de sódio a alta pressão – Especificação e ensaios;

NBR IEC 60662:1997 – Lâmpadas a vapor de sódio a alta pressão.

Critérios para a concessão do selo PROCEL de economia de energia a reatores eletromagnéticos para lâmpadas a vapor de sódio – (Revisão – I) 25/08/2010.



FOLHAS: 552
PROC.: 319 / 2023
Ass: [assinatura]

Resumo executivo dos ensaios

ANEXO IV - PARTE I - ITEM 1				
VERIFICAÇÃO DAS IDENTIFICAÇÕES OBRIGATORIAS NO CORPO DO REATOR				
Tipo de reator:	integrado () com base inc. p/ relé ()	interno () subterrâneo ()	externo(X)	AVALIAÇÃO
Nome ou marca do fornecedor				C
Tipo de lâmpada a que se destina				C
Tensão nominal de alimentação (em volts)				C
Corrente nominal de alimentação (em ampères)				C
Data de fabricação, mês e ano				C
Esquema ou indicação das ligações				C
Potência da lâmpada (em watts)				C
Fator de potência (FP)				C
Frequência nominal (em hertz)				C
Perdas elétricas (em watts)				C
tw e Δt (°C) indicação em múltiplos de 5 °C				C
Material do condutor do enrolamento				C
Garantia fornecida na embalagem ou no produto quando a embalagem contiver mais que um reator ou ainda no catálogo do produto				C
Telefone SAC deve constar na embalagem ou no catálogo do produto				C
Identificação da ENCE				C
ANEXO IV - PARTE I - ITENS 2 E 3				
ITEM	ENSAIOS DE DESEMPENHO E CARACTERÍSTICAS ELÉTRICAS			
	ITENS DE ENSAIOS	AVALIAÇÃO		
2.1	Fator de potência (cos φ ou FP)	C		
2.2	Perdas elétricas	C		
3.1	Potência na lâmpada	C		
	Corrente na lâmpada	C		
3.2	Corrente de alimentação do reator	C		
3.3	Corrente de curto-circuito	C		
ANEXO IV - PARTE I - ITEM 4				
ENSAIOS DE SEGURANÇA				
ITENS DE ENSAIOS	AVALIAÇÃO			
Elevação de temperatura	Δt do enrolamento	C		
	Δt no compartimento do Capacitor e Ignitor	C		
Segurança	Resistência de isolamento	C		
	Rigidez dielétrica	C		
CRITÉRIOS PARA CONCESSÃO DO SELO PROCEL				
ITEM	AVALIAÇÃO DAS CARACTERÍSTICAS DO PRODUTO			
	ITENS DE ENSAIOS	AVALIAÇÃO		
3.1.1	Fator de potência (cos φ ou FP)	C		
3.1.2	Perdas elétricas	C		
3.1.3	Elevação de Temperatura e Temperatura de Operação	C		

Legenda:
C - Conforme
NC - Não conforme
- - Não aplicável por não ser um reator externo.



IDENTIFICAÇÕES OBRIGATÓRIAS		
ITEM	ENSAIO/VERIFICAÇÃO	AValiação
1	O reator deve apresentar uma identificação legível e indelével, conforme anexo IV, item 1 da Portaria Inmetro nº 454.	C

ITEM	DESEMPENHO	AValiação
2	ENSAIO/VERIFICAÇÃO	
2.1	Fator de Potência O fator de potência deverá ser $\geq 0,92$.	C
2.2	Perdas Os valores de perda dos reatores deverão estar de acordo com a Tabela 1 do anexo IV da Portaria Inmetro nº 454.	C
2.3	Elevação de temperatura A elevação de temperatura máxima do enrolamento do reator não deve ultrapassar os valores abaixo: <ul style="list-style-type: none"> • Reatores para uso interno e subterrâneo – $\Delta t \leq 65^{\circ}\text{C} - t_w = 130^{\circ}\text{C}$ • Reatores para uso externo são permitidos: <ul style="list-style-type: none"> – $\Delta t \leq 65^{\circ}\text{C} - t_w = 105^{\circ}\text{C}$ – $\Delta t \leq 65^{\circ}\text{C} - t_w = 130^{\circ}\text{C}$ – $\Delta t \leq 90^{\circ}\text{C} - t_w = 130^{\circ}\text{C}$ 	C

ITEM	CARACTERÍSTICAS ELÉTRICAS DE FUNCIONAMENTO	AValiação
3	ENSAIO/VERIFICAÇÃO	
3.1	Potência e corrente fornecida à lâmpada sob tensão nominal O reator sob tensão nominal deverá limitar a corrente fornecida à lâmpada a não mais que 106% dos valores correspondentes fornecidos à mesma lâmpada, quando ensaiada como reator de referência. A potência obtida com o reator sob ensaio deve estar entre $\pm 3\%$ do valor encontrado com reator de referência, para as potências de 100W a 400W, e $\pm 4\%$ para as potências inferiores a 99W.	C
3.2	Corrente de alimentação A corrente de alimentação do reator não deve diferir mais que 10% da corrente nominal de alimentação, indicada na sua identificação.	C
3.3	Corrente de curto-circuito Os reatores não devem exceder os limites de corrente estabelecidos na Tabela 2 do Anexo IV da Portaria Inmetro nº 454, com a tensão de alimentação em 106% do valor nominal.	C

ITEM	SEGURANÇA ELÉTRICA	AValiação
4	ENSAIO/VERIFICAÇÃO	
4.1	Resistência de Isolamentos A resistência elétrica de isolamento do reator não deve ser inferior a $2\text{M}\Omega$. Para tanto, aplicar entre as partes vivas interligadas e o invólucro do reator uma tensão contínua de 500 Vcc.	C
4.2	Rigidez Dielétrica Não deve ocorrer centelhamento ou perfuração da isolação do reator, quando submetido a uma Tensão senoidal igual a duas vezes a tensão nominal de sua alimentação mais 2000V, e no mínimo 2500V, 60Hz, aplicado entre as partes vivas interligadas e o invólucro, durante 1 minuto, ensaio realizado imediatamente após o ensaio de resistência de isolamento.	C

Laboratório de Luminotécnica da Universidade Federal Fluminense

Rua Passo da Pátria, nº 156, bloco D, sala 102.
Campus da Praia Vermelha - São Domingos Niterói-RJ Cep 24210-240



REDE BRASILEIRA DE ENSAIOS (RBLE)
Laboratório de Ensaio Acreditado pela CGCRE de acordo
com a ABNT NBR ISO/IEC 17025, sob o número CRL 0557

Dados dos ensaios

FOLHAS: 554
PROC.: 319 / 2023
Ass.: *[assinatura]*

REFERENTE AO ANEXO IV - PARTE I - ITENS 2 E 3					
ENSAIOS DE CARACTERÍSTICAS ELÉTRICAS					
ITENS DE ENSAIO		RESULTADOS			
		AMOSTRA 1	AMOSTRA 2	AMOSTRA 3	MÉDIA
Fator de Potência (Cos φ ou FP)		0,947	0,946	0,955	0,949
Perdas elétricas (W)		20,8	21,0	21,1	21,0
Potência na Lâmpada	Valor medido (W) :	261,5	262,4	265,1	263,0
	% em relação reat. Ref:	100%	100%	101%	100%
Corrente na Lâmpada	Valor medido (A) :	3,049	3,054	2,991	3,031
	% em relação reat. Ref:	101%	101%	99%	100%
Corrente de alimentação do reator	Valor medido (A):	1,366	1,371	1,368	1,368
	(I medido - I indicado na placa) x100 valor em (%)	100%	100%	100%	100%
Corrente de curto-circuito (A)		4,450	4,506	4,417	4,458

MEDIDAS REALIZADAS COM O REATOR DE REFERÊNCIA	
ITENS DE ENSAIO	RESULTADOS
Tensão de Lâmpada (V)	99,83
Potência de Lâmpada (W)	262,1
Corrente de Lâmpada (A)	3,019

REFERENTE AO ANEXO IV - PARTE I - ITEM 4					
ENSAIOS DE SEGURANÇA					
ITENS DE ENSAIO		RESULTADOS			
		AMOSTRA 1	AMOSTRA 2	AMOSTRA 3	MÉDIA
Elevação de temperatura	Δt do enrolamento (°C)	31,0	34,4	34,4	33,3
	Δt no compartimento do capacitor e Ignitor. (°C)	10,7	10,5	11,3	-
Segurança	Resistência de isolamento (MΩ)	C	C	C	CONFORME
	Rigidez dielétrica	C	C	C	CONFORME

Instrumentos utilizados

Código	Equipamento
FP - 02	Fonte Estabilizada de Tensão
WT - 01	Wattímetro Digital
TM - 08 e 09	Termômetro Termopar
CT - 02	Controlador de Temperatura
MD - 01 e 04	Multímetro Digital
MG - 01	Megôhmetro Digital
CC - 01	Câmara Climática
RP - 04	Reator de Referência
FT - 01	Hipot

Calibração dos instrumentos utilizados

Instrumentos	Códigos	Certificado de Calibração
Hipot	FT - 01	0185323
Controlador de Temperatura	CT - 02	0947-00028
Multímetro Digital	MD - 01	E-0863/19
Multímetro Digital	MD - 04	018293
Megôhmetro Digital	MG - 01	E-0862/19
Termômetro Termopar	TM - 08	013753/2020
Termômetro Termopar	TM - 09	013772/2020
Wattímetro Digital	WT - 01	CCR 157-18

Condições ambientais

Todas medições, a menos que tenha sido especificado diferentemente, foram realizadas em tensão e frequência nominais, em um ambiente sem correntes de ar, a uma temperatura de $25 \pm 5^\circ\text{C}$.

Incertezas de medição

A incerteza expandida de medição foi determinada de acordo com o Guia para a Expressão da Incerteza de Medição - Terceira Edição Brasileira - Edição Revisada (agosto de 2003), representando as contribuições dos sistemas de medição do laboratório.

Grandeza	Incerteza
Corrente CA	$\pm 0,20\%$
Fator de Potência	$\pm 0,0041$
Potência	$\pm 0,27\%$
Resistência	$\pm 0,95\%$
Tempo	$\pm 0,004\%$
Temperatura	$\pm 0,35\%$
Tensão CA	$\pm 0,19\%$

FOLHAS: 556
PROC.: 319 / 2023
Ass.: e

Fotos da amostra



---X---X---X---X---X---X---X---X---X---X---X---X---



Laboratório de Luminotécnica da Universidade Federal Fluminense

Rua Passo da Pátria, nº 156, bloco D, sala 102.
Campus da Praia Vermelha - São Domingos Niterói-RJ Cep 24210-240
Telefone: 21-2629-5555, 21- 2629-5700; fax 21- 2629-5550 - E-mail:
lablux@vm.uff.br
CNPJ: 034.382.29/0001-09
REDE BRASILEIRA DE ENSAIOS (RBLE)



RELATÓRIO DE ENSAIO
REL 03-1958-20 REATOR VAPOR DE SÓDIO INTERNO 250W PROCEL

Concessão da ENCE e Selo PROCEL		FOLHAS: 557 PROC.: 319 / 2023 Ass.:
Proposta: 1958/20	Nível de sigilo: CONFIDENCIAL	
Revisão: 0	Substitui o documento: NA Código: - Data: -	

Solicitante:

Empresa/Razão Social: SAMA COM. DE MAT. ELETRICOS EIRELI	
CNPJ: 20.380.852/0001-69	
Endereço: Avenida Mendes da Rocha, 729 - Jardim Brasil (Zona Norte) - CEP: 02227-000 - São Paulo - SP	
Contato: Mário Leffa	E-mail: mario@samacomercial.com.br
Telefone: (11) 2241-3279	

Emissão:

 Adriano Pinheiros Fragoso Gerente Técnico do LABLUX	Prof. Geraldo Martins Tavares, D.Sc. Diretor Geral do LABLUX
Data de emissão: 10 / 12 / 2020	



Informações Gerais

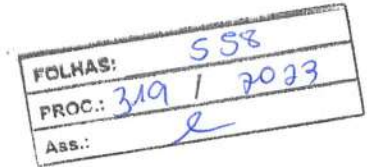

Dados do objeto ensaiado:

Produto:	REATOR VAPOR DE SÓDIO INTERNO 250W
Marca comercial:	SAMA
Modelo / Referência:	SA250AI
Tipo de lâmpada	VAPOR DE SÓDIO
Potência nominal:	250W
Tensão nominal:	220V
Tipo de reator	INTERNO
Condutor do enrolamento	COBRE
Código de barras:	7898957026043
Fabricante:	SAMA
Data de recebimento:	19/11/2020

Requisitos normativos:

Requisitos de avaliação da conformidade para reatores eletromagnéticos para Lâmpadas a Vapor de Sódio e Lâmpadas a Vapor Metálico (Halogenetos) - PBE – Portaria 454/2010 de 01/12/2010;

ABNT NBR 13593 – Reator e ignitor para lâmpada a vapor de sódio a alta pressão – Especificação e ensaios;

NBR IEC 60662:1997 – Lâmpadas a vapor de sódio a alta pressão.

Critérios para a concessão do selo PROCEL de economia de energia a reatores eletromagnéticos para lâmpadas a vapor de sódio – (Revisão – I) 25/08/2010.



REDE BRASILEIRA DE ENSAIOS (RBLE)
Laboratório de Ensaio Acreditado pela CGCRE de acordo
com a ABNT NBR ISO/IEC 17025, sob o número CRL 0557.

FOLHAS: 359
PROC.: 319 / 2023
Ass.: *[assinatura]*

Resumo executivo dos ensaios

ANEXO IV - PARTE I - ITEM 1				
VERIFICAÇÃO DAS IDENTIFICAÇÕES OBRIGATORIAS NO CORPO DO REATOR				
Tipo de reator:	integrado () com base inc. p/ relé ()	interno (X) subterrâneo ()	externo ()	AVALIAÇÃO
Nome ou marca do fornecedor				C
Tipo de lâmpada a que se destina				C
Tensão nominal de alimentação (em volts)				C
Corrente nominal de alimentação (em ampères)				C
Data de fabricação, mês e ano				C
Esquema ou indicação das ligações				C
Potência da lâmpada (em watts)				C
Fator de potência (FP)				C
Frequência nominal (em hertz)				C
Perdas elétricas (em watts)				C
t_w e Δt (°C) indicação em múltiplos de 5 °C				C
Material do condutor do enrolamento				C
Garantia fornecida na embalagem ou no produto quando a embalagem contiver mais que um reator ou ainda no catálogo do produto				C
Telefone SAC deve constar na embalagem ou no catálogo do produto				C
Identificação da ENCE				C
ANEXO IV - PARTE I - ITENS 2 E 3				
ITEM	ENSAIOS DE DESEMPENHO E CARACTERÍSTICAS ELÉTRICAS		AVALIAÇÃO	
2.1	Fator de potência (cos ϕ ou FP)		C	
2.2	Perdas elétricas		C	
3.1	Potência na lâmpada		C	
	Corrente na lâmpada		C	
3.2	Corrente de alimentação do reator		C	
3.3	Corrente de curto-circuito		C	
ANEXO IV - PARTE I - ITEM 4				
ENSAIOS DE SEGURANÇA			AVALIAÇÃO	
Elevação de temperatura	Δt do enrolamento		C	
	Δt no compartimento do Capacitor e Ignitor		-	
Segurança	Resistência de isolamento		C	
	Rigidez dielétrica		C	
CRITÉRIOS PARA CONCESSÃO DO SELO PROCEL				
ITEM	AVALIAÇÃO DAS CARACTERÍSTICAS DO PRODUTO		AVALIAÇÃO	
3.1.1	Fator de potência (cos ϕ ou FP)		C	
3.1.2	Perdas elétricas		C	
3.1.3	Elevação de Temperatura e Temperatura de Operação		C	

Legenda:
C - Conforme
NC - Não conforme
- - Não aplicável por não ser um reator externo.

IDENTIFICAÇÕES OBRIGATÓRIAS		
ITEM	ENSAIO/VERIFICAÇÃO	AValiação
1	O reator deve apresentar uma identificação legível e indelével, conforme anexo IV, item 1 da Portaria Inmetro n° 454.	C

ITEM	DESEMPENHO ENSAIO/VERIFICAÇÃO	AValiação
2		
2.1	Fator de Potência O fator de potência deverá ser $\geq 0,92$.	C
2.2	Perdas Os valores de perda dos reatores deverão estar de acordo com a Tabela 1 do anexo IV da Portaria Inmetro n° 454.	C
2.3	Elevação de temperatura A elevação de temperatura máxima do enrolamento do reator não deve ultrapassar os valores abaixo: <ul style="list-style-type: none"> Reatores para uso interno e subterrâneo – $\Delta t \leq 65^{\circ}\text{C}$ – $t_w = 130^{\circ}\text{C}$ Reatores para uso externo são permitidos: <ul style="list-style-type: none"> $-\Delta t \leq 65^{\circ}\text{C}$ – $t_w = 105^{\circ}\text{C}$ $-\Delta t \leq 65^{\circ}\text{C}$ – $t_w = 130^{\circ}\text{C}$ $-\Delta t \leq 90^{\circ}\text{C}$ – $t_w = 130^{\circ}\text{C}$ 	C

ITEM	CARACTERÍSTICAS ELÉTRICAS DE FUNCIONAMENTO ENSAIO/VERIFICAÇÃO	AValiação
3		
3.1	Potência e corrente fornecida à lâmpada sob tensão nominal O reator sob tensão nominal deverá limitar a corrente fornecida à lâmpada a não mais que 106% dos valores correspondentes fornecidos à mesma lâmpada, quando ensaiada como reator de referência. A potência obtida com o reator sob ensaio deve estar entre $\pm 3\%$ do valor encontrado com reator de referência, para as potências de 100W a 400W, e $\pm 4\%$ para as potências inferiores a 99W.	C
3.2	Corrente de alimentação A corrente de alimentação do reator não deve diferir mais que 10% da corrente nominal de alimentação, indicada na sua identificação.	C
3.3	Corrente de curto-circuito Os reatores não devem exceder os limites de corrente estabelecidos na Tabela 2 do Anexo IV da Portaria Inmetro n° 454, com a tensão de alimentação em 106% do valor nominal.	C

ITEM	SEGURANÇA ELÉTRICA ENSAIO/VERIFICAÇÃO	AValiação
4		
4.1	Resistência de Isolamentos A resistência elétrica de isolamento do reator não deve ser inferior a $2\text{M}\Omega$. Para tanto, aplicar entre as partes vivas interligadas e o invólucro do reator uma tensão contínua de 500 Vcc.	C
4.2	Rigidez Dielétrica Não deve ocorrer centelhamento ou perfuração da isolamento do reator, quando submetido a uma Tensão senoidal igual a duas vezes a tensão nominal de sua alimentação mais 2000V, e no mínimo 2500V, 60Hz, aplicado entre as partes vivas interligadas e o invólucro, durante 1 minuto, ensaio realizado imediatamente após o ensaio de resistência de isolamento.	C

Laboratório de Luminotécnica da Universidade Federal Fluminense

Rua Passo da Pátria, nº 156, bloco D, sala 102.
Campus da Praia Vermelha - São Domingos Niterói-RJ Cep 24210-240



REDE BRASILEIRA DE ENSAIOS (RBLE)

Laboratório de Ensaio Acreditado pela CGCRE de acordo com a ABNT NBR ISO/IEC 17025, sob o número CRL 0557.

FOLHAS:	361
PROC.:	319 / 2023
Ass.:	L

Dados dos ensaios

REFERENTE AO ANEXO IV - PARTE I - ITENS 2 E 3					
ENSAIOS DE CARACTERÍSTICAS ELÉTRICAS					
ITENS DE ENSAIO		RESULTADOS			
		AMOSTRA 1	AMOSTRA 2	AMOSTRA 3	MÉDIA
Fator de Potência (Cos φ ou FP)		0,945	0,945	0,945	0,945
Perdas elétricas (W)		20,6	21,3	21,1	21,0
Potência na Lâmpada	Valor medido (W) :	262,9	259,2	260,0	260,7
	% em relação reat. Ref:	99%	98%	98%	98%
Corrente na Lâmpada	Valor medido (A) :	3,018	3,028	3,034	3,027
	% em relação reat. Ref:	101%	101%	102%	101%
Corrente de alimentação do reator	Valor medido (A):	1,369	1,363	1,362	1,365
	(I medido - I indicado na placa) x100 valor em (%)	100%	99%	99%	100%
Corrente de curto-circuito (A)		4,464	4,482	4,481	4,476

MEDIDAS REALIZADAS COM O REATOR DE REFERÊNCIA	
ITENS DE ENSAIO	RESULTADOS
Tensão de Lâmpada (V)	102,28
Potência de Lâmpada (W)	265,2
Corrente de Lâmpada (A)	2,989

REFERENTE AO ANEXO IV - PARTE I - ITEM 4					
ENSAIOS DE SEGURANÇA					
ITENS DE ENSAIO		RESULTADOS			
		AMOSTRA 1	AMOSTRA 2	AMOSTRA 3	MÉDIA
Elevação de temperatura	Δt do enrolamento (°C)	35,2	56,9	35,2	42,4
	Δt no compartimento do capacitor e Ignitor. (°C)	-	-	-	-
Segurança	Resistência de isolamento (MΩ)	C	C	C	CONFORME
	Rigidez dielétrica	C	C	C	CONFORME



REDE BRASILEIRA DE ENSAIOS (RBLE)
Laboratório de Ensaio Acreditado pela CGCRE de acordo com a ABNT NBR ISO/IEC 17025, sob o número CRL 0557.

FOLHAS: 562
PROC.: 319 / 2023
Ass.: [assinatura]

Instrumentos utilizados

Código	Equipamento
FP - 02	Fonte Estabilizada de Tensão
WT - 01	Wattímetro Digital
TM - 08 e 09	Termômetro Termopar
CT - 02	Controlador de Temperatura
MD - 01 e 04	Multímetro Digital
MG - 01	Megôhmetro Digital
CC - 01	Câmara Climática
RP - 04	Reator de Referência
FT - 01	Hipot

Calibração dos instrumentos utilizados

Instrumentos	Códigos	Certificado de Calibração
Hipot	FT - 01	0185323
Controlador de Temperatura	CT - 02	0947-00028
Multímetro Digital	MD - 01	E-0863/19
Multímetro Digital	MD - 04	018293
Megôhmetro Digital	MG - 01	E-0862/19
Termômetro Termopar	TM - 08	013753/2020
Termômetro Termopar	TM - 09	013772/2020
Wattímetro Digital	WT - 01	CCR 157-18

Condições ambientais

Todas medições, a menos que tenha sido especificado diferentemente, foram realizadas em tensão e frequência nominais, em um ambiente sem correntes de ar, a uma temperatura de $25 \pm 5^\circ\text{C}$.

Incertezas de medição

A incerteza expandida de medição foi determinada de acordo com o Guia para a Expressão da Incerteza de Medição - Terceira Edição Brasileira - Edição Revisada (agosto de 2003), representando as contribuições dos sistemas de medição do laboratório.

Grandeza	Incerteza
Corrente CA	$\pm 0,20\%$
Fator de Potência	$\pm 0,0041$
Potência	$\pm 0,27\%$
Resistência	$\pm 0,95\%$
Tempo	$\pm 0,004\%$
Temperatura	$\pm 0,35\%$
Tensão CA	$\pm 0,19\%$



REDE BRASILEIRA DE ENSAIOS (RBLE)

Laboratório de Ensaio Acreditado pela CGCRE de acordo com a ABNT NBR ISO/IEC 17025, sob o número CRL 0557.

Fotos da amostra

FOLHAS: 563
PROC.: 3191 2023

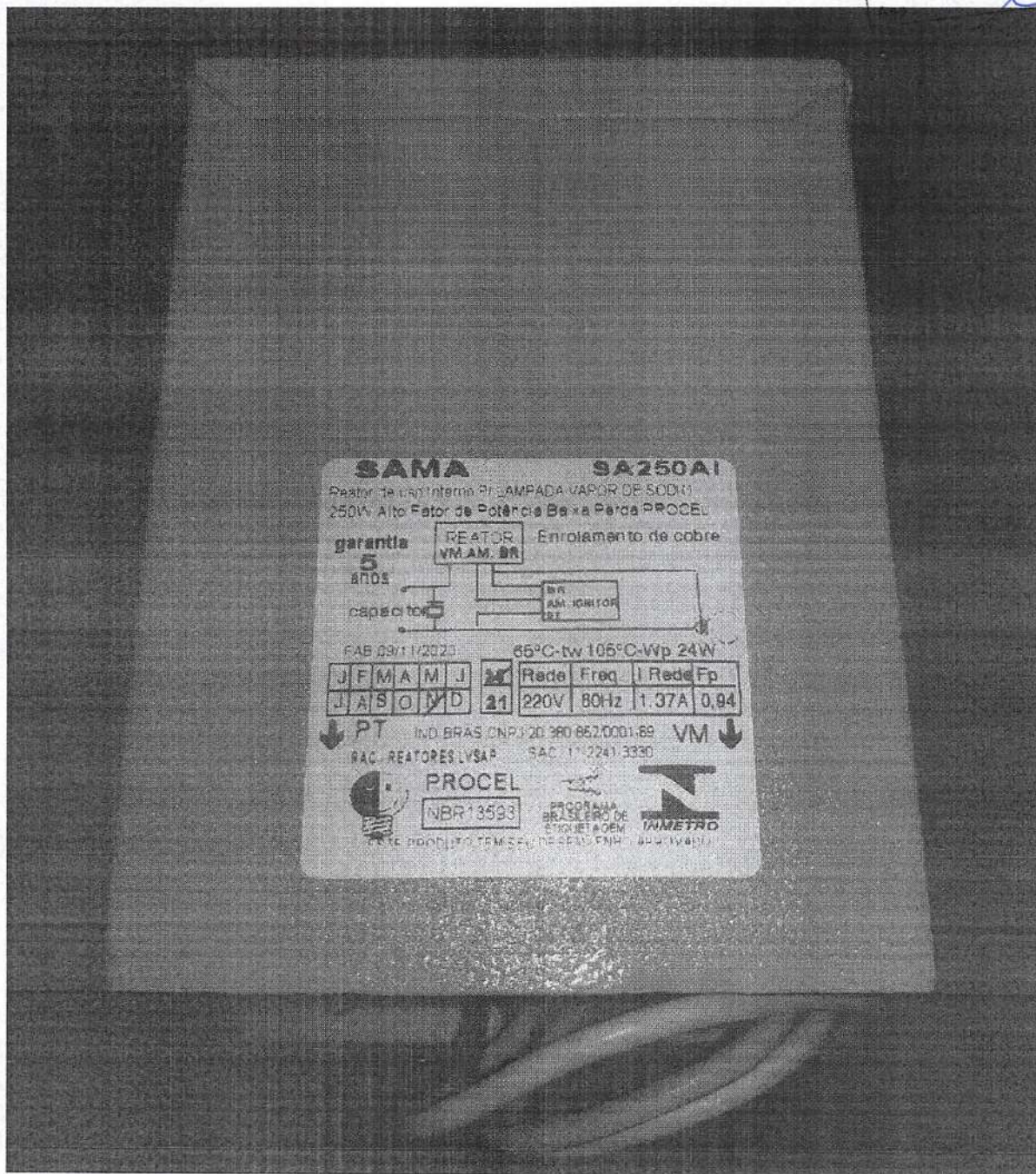

---X---X---X---X---X---X---X---X---X---X---X---X---

 REPÚBLICA FEDERATIVA DO BRASIL CADASTRO NACIONAL DA PESSOA JURÍDICA		
NÚMERO DE INSCRIÇÃO 20.164.580/0001-60 MATRIZ	COMPROVANTE DE INSCRIÇÃO E DE SITUAÇÃO CADASTRAL	DATA DE ABERTURA 30/04/2014
NOME EMPRESARIAL GLOBEXX DO BRASIL IMPORTACAO E EXPORTACAO LTDA		
TÍTULO DO ESTABELECIMENTO (NOME DE FANTASIA) GLOBEXX DO BRASIL IMPORTACAO E EXPORTACAO		PORTE ME
CÓDIGO E DESCRIÇÃO DA ATIVIDADE ECONÔMICA PRINCIPAL 45.30-7-01 - Comércio por atacado de peças e acessórios novos para veículos automotores		
CÓDIGO E DESCRIÇÃO DAS ATIVIDADES ECONÔMICAS SECUNDÁRIAS 42.21-9-02 - Construção de estações e redes de distribuição de energia elétrica 42.92-8-01 - Montagem de estruturas metálicas 43.21-5-00 - Instalação e manutenção elétrica 43.30-4-04 - Serviços de pintura de edifícios em geral 45.11-1-02 - Comércio a varejo de automóveis, camionetas e utilitários usados 45.11-1-03 - Comércio por atacado de automóveis, camionetas e utilitários novos e usados 45.30-7-04 - Comércio a varejo de peças e acessórios usados para veículos automotores 46.49-4-04 - Comércio atacadista de móveis e artigos de colchoaria 46.49-4-06 - Comércio atacadista de lustres, luminárias e abajures 46.51-6-01 - Comércio atacadista de equipamentos de informática 46.52-4-00 - Comércio atacadista de componentes eletrônicos e equipamentos de telefonia e comunicação 46.69-9-99 - Comércio atacadista de outras máquinas e equipamentos não especificados anteriormente; partes e peças 46.73-7-00 - Comércio atacadista de material elétrico 46.79-6-99 - Comércio atacadista de materiais de construção em geral 47.44-0-03 - Comércio varejista de materiais hidráulicos 47.51-2-01 - Comércio varejista especializado de equipamentos e suprimentos de informática 47.52-1-00 - Comércio varejista especializado de equipamentos de telefonia e comunicação 47.54-7-01 - Comércio varejista de móveis 47.54-7-03 - Comércio varejista de artigos de iluminação 47.55-5-02 - Comercio varejista de artigos de armarinho		
CÓDIGO E DESCRIÇÃO DA NATUREZA JURÍDICA 206-2 - Sociedade Empresária Limitada		
LOGRADOURO AV MENDES DA ROCHA	NÚMERO 729	COMPLEMENTO *****
CEP 02.227-000	BAIRRO/DISTRITO JARDIM BRASIL (ZONA NORTE)	MUNICÍPIO SAO PAULO
ENDEREÇO ELETRÔNICO GLOBEXX@GLOBEXX.COM.BR		TELEFONE (11) 2242-8636
ENTE FEDERATIVO RESPONSÁVEL (EFR) *****		
SITUAÇÃO CADASTRAL ATIVA	DATA DA SITUAÇÃO CADASTRAL 30/04/2014	
MOTIVO DE SITUAÇÃO CADASTRAL		
SITUAÇÃO ESPECIAL *****	DATA DA SITUAÇÃO ESPECIAL *****	

FOLHAS: 564
 PROC.: 319 / 2023
 Ass.: *[assinatura]*

Aprovado pela Instrução Normativa RFB nº 1.863, de 27 de dezembro de 2018.

Emitido no dia 22/08/2023 às 07:41:13 (data e hora de Brasília).

Página: 1/2

 REPÚBLICA FEDERATIVA DO BRASIL CADASTRO NACIONAL DA PESSOA JURÍDICA		<table border="1"> <tr> <td>FOLHAS:</td> <td>565</td> </tr> <tr> <td>PROC.:</td> <td>319 / 2023</td> </tr> <tr> <td>Ass.:</td> <td><i>[assinatura]</i></td> </tr> </table>		FOLHAS:	565	PROC.:	319 / 2023	Ass.:	<i>[assinatura]</i>
FOLHAS:	565								
PROC.:	319 / 2023								
Ass.:	<i>[assinatura]</i>								
NÚMERO DE INSCRIÇÃO 20.164.580/0001-60 MATRIZ	COMPROVANTE DE INSCRIÇÃO E DE SITUAÇÃO CADASTRAL		DATA DE ABERTURA 30/04/2014						
NOME EMPRESARIAL GLOBEXX DO BRASIL IMPORTACAO E EXPORTACAO LTDA									
CÓDIGO E DESCRIÇÃO DAS ATIVIDADES ECONÔMICAS SECUNDÁRIAS 47.59-8-99 - Comércio varejista de outros artigos de uso pessoal e doméstico não especificados anteriormente 71.20-1-00 - Testes e análises técnicas 81.11-7-00 - Serviços combinados para apoio a edifícios, exceto condomínios prediais									
CÓDIGO E DESCRIÇÃO DA NATUREZA JURÍDICA 206-2 - Sociedade Empresária Limitada									
LOGRADOURO AV MENDES DA ROCHA	NÚMERO 729	COMPLEMENTO *****							
CEP 02.227-000	BARRO/DISTRITO JARDIM BRASIL (ZONA NORTE)	MUNICÍPIO SAO PAULO	UF SP						
ENDEREÇO ELETRÔNICO GLOBEXX@GLOBEXX.COM.BR		TELEFONE (11) 2242-8686							
ENTE FEDERATIVO RESPONSÁVEL (EFR) *****									
SITUAÇÃO CADASTRAL ATIVA		DATA DA SITUAÇÃO CADASTRAL 30/04/2014							
MOTIVO DE SITUAÇÃO CADASTRAL									
SITUAÇÃO ESPECIAL *****		DATA DA SITUAÇÃO ESPECIAL *****							

Aprovado pela Instrução Normativa RFB nº 1.863, de 27 de dezembro de 2018.

Emitido no dia **22/08/2023** às **07:41:13** (data e hora de Brasília).

Página: 2/2

Consulta Quadro de Sócios e Administradores - QSA

FOLHAS:	566
PROC.:	319 / 2023
Ass.:	<i>e</i>

CNPJ: 20.164.580/0001-60
NOME EMPRESARIAL: GLOBEXX DO BRASIL IMPORTACAO E EXPORTACAO LTDA
CAPITAL SOCIAL: R\$150.000,00 (Cento e cinquenta mil reais)

O Quadro de Sócios e Administradores(QSA) constante da base de dados do Cadastro Nacional da Pessoa Jurídica (CNPJ) é o seguinte:

Nome/Nome Empresarial: AIRTON FERREIRA TEIXEIRA
Qualificação: 49-Sócio-Administrador

Para informações relativas à participação no QSA, acessar o e-CAC com certificado digital ou comparecer a uma unidade da RFB.

Emitido no dia 22/08/2023 às 07:41 (data e hora de Brasília).

2023

Imagem ilustrativa

LUMINÁRIA PÚBLICA LED GLOBEXX



DO BRASIL IMPORTAÇÃO E EXPORTAÇÃO

globexx

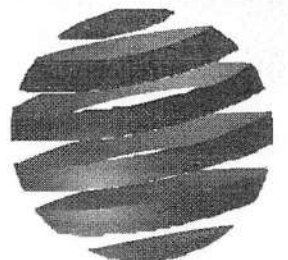

Assinatura: <i>[Handwritten Signature]</i>
PROC.: 319 / 2023
FOLHAS: 567

FOLHAS:	568
PROC.:	3191 2023
Ass.:	<i>[assinatura]</i>

DESEMPENHO

- LED de alta eficiência com alto desempenho
- Fluxo luminoso constante em toda a faixa de tensão de alimentação
- Economia de 80%
- Protetor de surto 10kV | 10kA
- Resistência a Impacto Ik08
- Resistente a intemperies
- Fácil manutenção
- Base para relé 03 ou 7 pinos
- Lente PMMA / Vidro temperado

EFICIÊNCIA LUMINOSA

150 lm/w

GRAU DE PROTEÇÃO

IP66

GARANTIA

5 ANOS

TEMPERATURA EM OPERAÇÃO

-30° à 50°C

PROTEÇÃO

DPS

VIDA ÚTIL

100/102.000 hr

LUMINÁRIA PÚBLICA EM LED

APLICAÇÕES

Vias públicas	Condomínios	Estacionamentos	Rodovias	Aeroportos
Portos	Parques	Praças	Clubes esportivos	Ambientes externos



LUMINÁRIA PÚBLICA LED GLOBEXX



As luminárias Públicas Globexx, foram desenvolvidas e projetadas para maior eficiência, durabilidade, praticidade, economia, resistência e baixa manutenção. Fabricadas pela Indústria brasileira.

MODELOS

Temperatura da cor 5000K Vida Nominal 100.000Hrs

Luminaria Pública em LED
GLP-50W-5000K

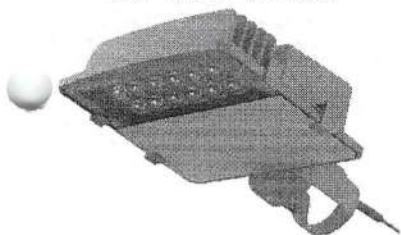

Luminaria Pública em LED
GLP-80W-5000K



Luminaria Pública em LED
GLP-100W-5000K

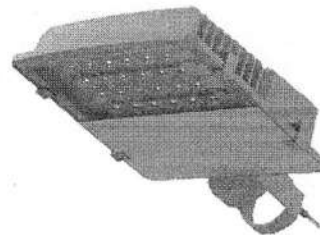

Luminaria Pública em LED
GLP-120W-5000K

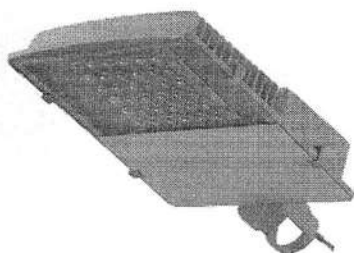

Luminaria Pública em LED
GLP-150W-5000K

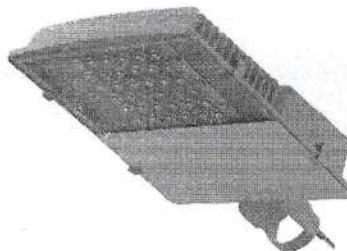

FOLHAS:	570
PROC.:	319 / 2023
Ass.:	

Temperatura da cor 4000K Vida Nominal 102.000Hrs

Luminaria Pública em LED
GLP-50W-4000K

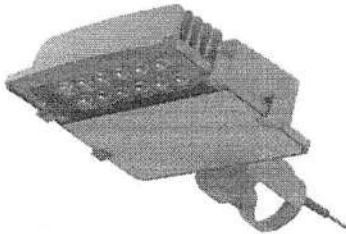

Luminaria Pública em LED
GLP-60W-4000K



Luminaria Pública em LED
GLP-100W-4000K



Luminaria Pública em LED
GLP-120W-4000K

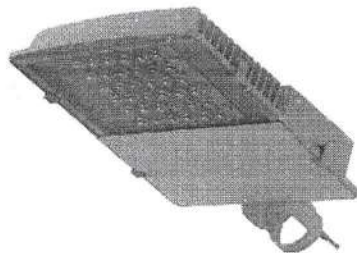

Luminaria Pública em LED
GLP-150W-4000K

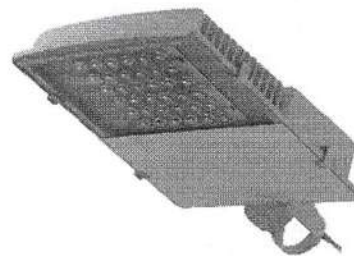

globex
DO BRASIL IMPORTAÇÃO E EXPORTAÇÃO

FOLHAS: 571
 PROC.: 319 / 2023
 Ass.: *[Signature]*

IMAGENS TÉCNICAS DO PRODUTO

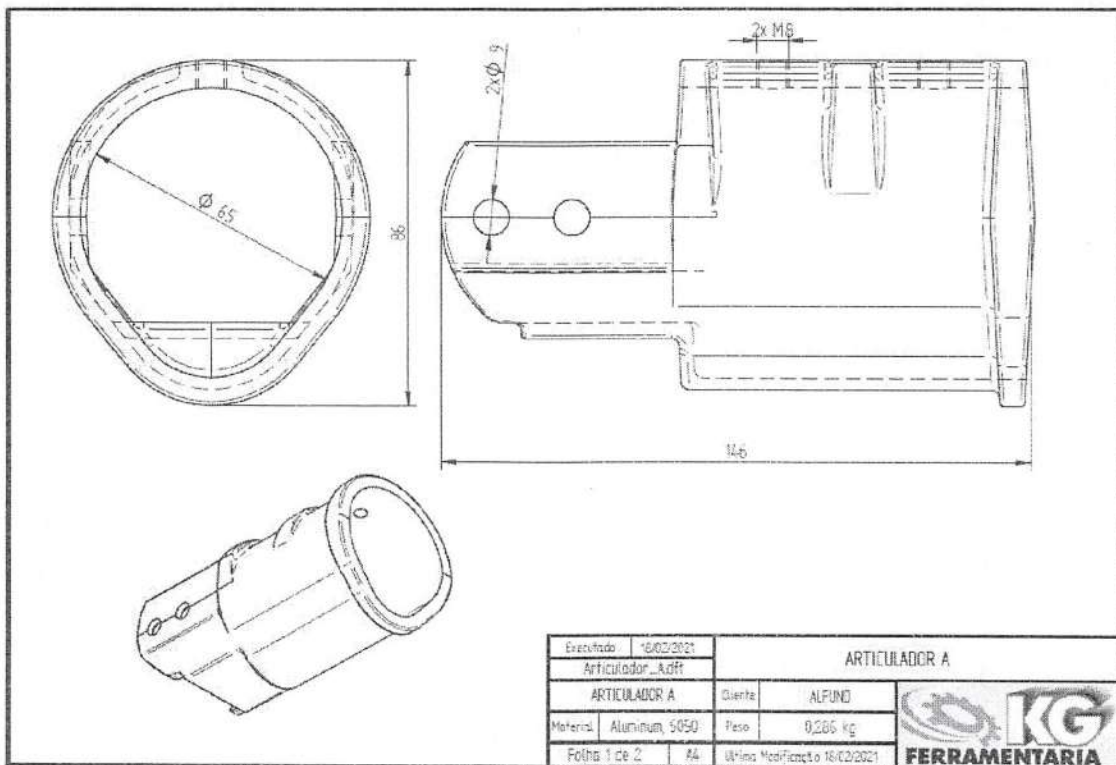
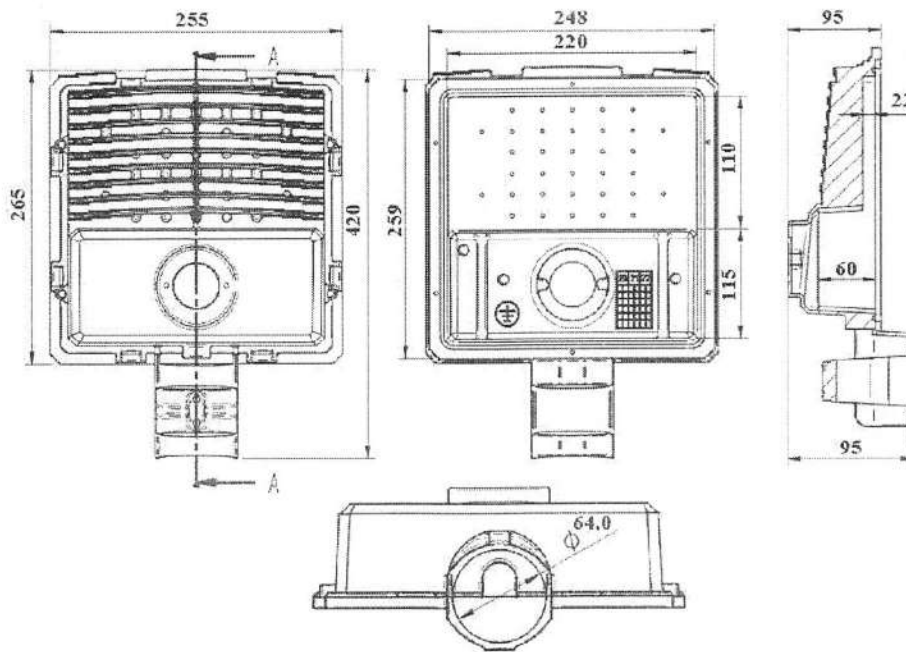

LUMINARIA PÚBLICA EM LED

ETIQUETAS DE IDENTIFICAÇÃO

FOLHAS: 572
PROC.: 319 / 2023
Ass.: *[Signature]*

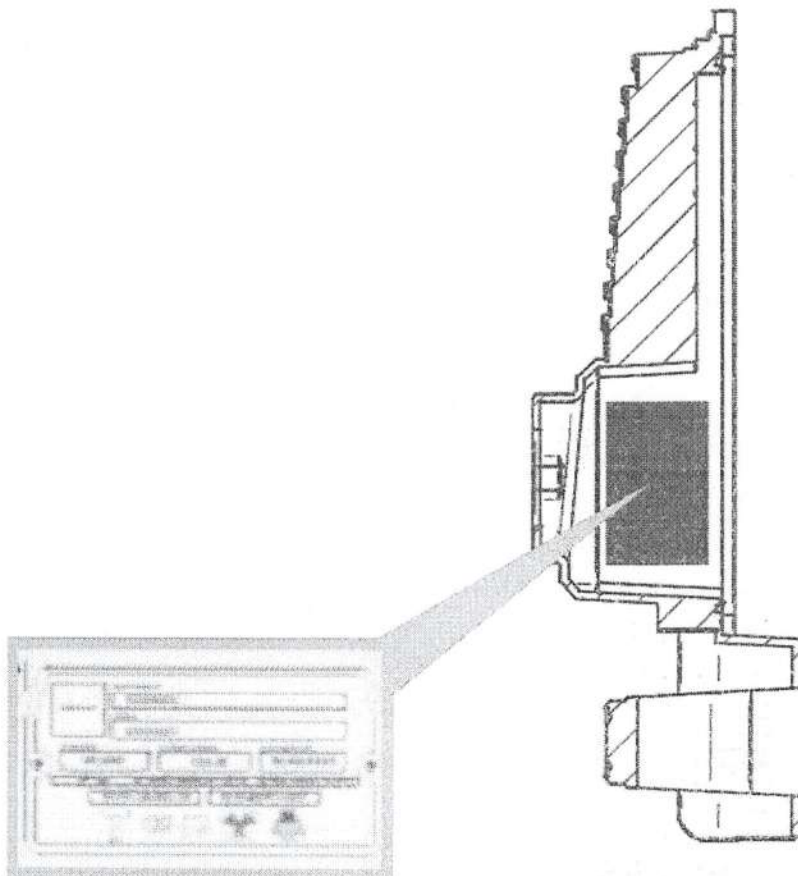
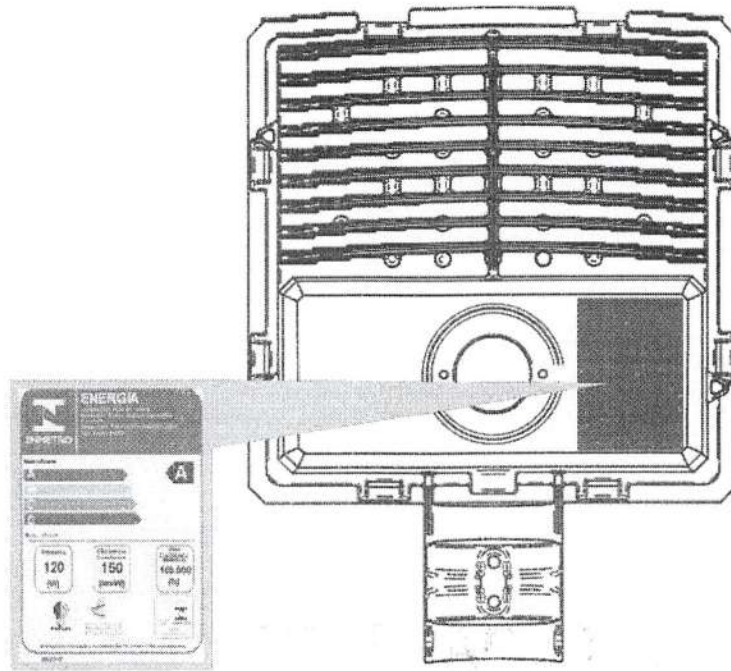

CARACTERÍSTICAS TÉCNICAS

FOLHAS:	573
PROC.:	319 / 2023
Ass.:	

Potência / Temp. Cor 5000K	50W	80W	100W	120W	150W
Fluxo luminoso	7.500 lm	12.000 lm	15.000 lm	18.000 lm	22.500 lm
Eficiência Luminosa	150 lm/w	150 lm/w	150 lm/w	150 lm/w	150 lm/w
Tensão Nominal	Multivolt (127-277Vac)				
Frequência de operação	50 / 60 Hz				
Fator de potência (à plena carga)	>0.98@240Vac				
Temperatura de cor TCC disponíveis	5000K				
Índice de reprodução de cores	>70 IRC				
Corrente	1,6A				
Taxa de Distorção Harmônica - THD	<10% IEC 61000-3-2				
Garantia contra Defeitos de Fabricação	60 meses (5 anos)				
Classificação Fotométrica NBR-5101/2012	TIPO II Média Limitada - Lente óptica material PMMA				
Proteção Frontal	Vidro cristal plano temperado 4 mm- Fixado Presilhas Alumínio				
Grau de Proteção IP66	Alojamento e Óptico IP66 ABNT NBR IEC 60598-1/ ABNT NBR 60529				
Resistência Mecânica Impactos IK08	IK-09 ABNT				
Vida útil do LED	100.000h				
Dissipador/Carcaça	Liga de alumínio				
Material do corpo	Liga de alumínio sobre pressão fixação parafusos em Inox				
Instalação	Fixação em Braço com encaixe de Ø48mm a Ø60mm máximo				
Acionamentos	Base para Fotocélula com 3 Pinos ou 7 Pinos				
Cor Padrão da Luminária	Cinza 5.0 (outras disponíveis, consulte-nos)				
Peso médio com Opcionais	50W: 4.1KG 80W-100W: 4.1KG 120W: 4.1KG 150W: 4.1KG				

Suportabilidade a correntes de surtos de 12kA @ 8/20
use a impulsos de tensão de 10kV @ 1,2/50 us.

Potência / Temp. Cor 4000K	50W	60W	100W	120W	150W
Fluxo luminoso	7.500 lm	9.000 lm	15.000 lm	18.000 lm	22.500 lm
Eficiência Luminosa	150 lm/w	150 lm/w	150 lm/w	150 lm/w	150 lm/w
Tensão Nominal	Multivolt (127-277Vac)				
Frequência de operação	50 / 60 Hz				
Fator de potência (à plena carga)	>0.98@240Vac				
Temperatura de cor TCC disponíveis	4000K				
Índice de reprodução de cores	>70 IRC				
Corrente	1,6A				
Taxa de Distorção Harmônica - THD	<10% IEC 61000-3-2				
Garantia contra Defeitos de Fabricação	60 meses (5 anos)				
Classificação Fotométrica NBR-5101/2012	TIPO II Média Limitada - Lente óptica material PMMA				
Proteção Frontal	Vidro cristal plano temperado 4 mm- Fixado Presilhas Alumínio				
Grau de Proteção IP66	Alojamento e Óptico IP66 ABNT NBR IEC 60598-1/ ABNT NBR 60529				
Resistência Mecânica Impactos IK08	IK-09 ABNT				
Vida útil do LED	102.000h				
Dissipador/Carcaça	Liga de alumínio				
Material do corpo	Liga de alumínio sobre pressão fixação parafusos em Inox				
Instalação	Fixação em Braço com encaixe de Ø48mm a Ø60mm máximo				
Acionamentos	Base para Fotocélula com 3 Pinos ou 7 Pinos				
Cor Padrão da Luminária	Cinza 5.0 (outras disponíveis, consulte-nos)				
Peso médio com Opcionais	50W: 4.1KG 80W-100W: 4.1KG 120W: 4.1KG 150W: 4.1KG				

Suportabilidade a correntes de surtos de 12kA @ 8/20
use a impulsos de tensão de 10kV @ 1,2/50 us.

FOLHAS:	574
PROC.:	319/2023
Ass.:	

NORMAS E CERTIFICAÇÕES

- NBR IEC - 60598-1/2010 - Requisitos Gerais e Ensaio;
- NBR - 15129/2012 - Luminárias para Iluminação Pública - Requisitos Particulares
- NBR IEC - 62031/2022 Módulos de LED para Iluminação em Geral - Especif. de segurança;
- PORTARIA nº 62/2022 - Requisitos se aplicam aos seguintes tipos de luminárias destinadas à iluminação pública viária.

DETALHES DA INSTALAÇÃO

A instalação pode ser feita com braços de comprimento mínimo de 125 mm. O encaixe do braço da luminária pública led de todos os modelos e potências é de 48 mm até 60,3mm. As luminárias públicas da GLOBEXX são acompanhadas com os parafusos de inox.

ATERRAMENTO

Para o correto funcionamento do produto, é obrigatório o aterramento, o rabicho verde/amarelo (aterramento), deve estar interligado ao BEP (Barramento de Entrada Principal) da instalação, de acordo com a norma ABNT NBR-5410 - ITEM 6.4.6

FOLHAS:	575
PROC.:	319 / 2023
Ass.:	<i>e</i>



Avenida Mendes da Rocha, 729 - Jardim Brasil
CEP: 02227-000 - Zona Norte - SP - Brasil



(11) 2242-8686 (11) 95770-9092



thiago@globexx.com.br

EMPRESA



100% NACIONAL



Prefeitura do Município de São Paulo

Secretaria Municipal da Fazenda

Departamento de Cadastros

FDC - Ficha de dados cadastrais

Cadastro de Contribuintes Mobiliários-CCM

CNPJ: 20.164.580/0001-60

C.C.M: 7.400.599-5

FOLHAS:	576
PROC.:	3191 2023
Ass.:	<i>[Signature]</i>

Contribuinte	: GLOBEXX DO BRASIL IMPORTACAO E EXPORTACAO LTDA
Pessoa Jurídica	: Simples
Tipo de unidade	: Produtiva
Endereço	: AV MENDES DA ROCHA 729
Bairro	: JARDIM BRASIL (ZONA NO
CEP	: 02227-000
Telefone	: (11) 2242-8686
Início de Funcionamento	: 27/07/2022
Data de Inscrição	: 28/07/2022
CCM Centralizador	: Não consta
Tipo de Endereço	: Comercial
Nro. do Contribuinte de IPTU	: 066.155.0021-3
Última Atualização Cadastral	: Não Consta
Credenciamento DEC	: 28/07/2022



Prefeitura do Município de São Paulo

Secretaria Municipal da Fazenda

Departamento de Cadastros

FDC - Ficha de dados cadastrais

Cadastro de Contribuintes Mobiliários-CCM

CNPJ: 20.164.580/0001-60

C.C.M: 7.400.599-5

FOLHAS:	577
PROC.:	319 / 2023
Ass.:	<i>e</i>

CNAE			
Código	Descrição	Tipo	Data Início
4221-9/02	Construção de estações e redes de distribuição de energia elétrica	Secundário	27/07/2022
4292-8/01	Montagem de estruturas metálicas	Secundário	27/07/2022
4321-5/00	Instalação e manutenção elétrica	Secundário	27/07/2022
4330-4/04	Serviços de pintura de edifícios em geral	Secundário	27/07/2022
4511-1/02	Comércio a varejo de automóveis, camionetas e utilitários usados	Secundário	27/07/2022
4511-1/03	Comércio por atacado de automóveis, camionetas e utilitários novos e usados	Secundário	27/07/2022
4530-7/01	Comércio por atacado de peças e acessórios novos para veículos automotores	Principal	27/07/2022
4530-7/04	Comércio a varejo de peças e acessórios usados para veículos automotores	Secundário	27/07/2022
4649-4/04	Comércio atacadista de móveis e artigos de colchoaria	Secundário	27/07/2022
4649-4/06	Comércio atacadista de lustres, luminárias e abajures	Secundário	27/07/2022
4651-6/01	Comércio atacadista de equipamentos de informática	Secundário	27/07/2022
4652-4/00	Comércio atacadista de componentes eletrônicos e equipamentos de telefonia e comunicação	Secundário	27/07/2022
4669-9/99	Comércio atacadista de outras máquinas e equipamentos não especificados anteriormente; partes e peças	Secundário	27/07/2022
4673-7/00	Comércio atacadista de material elétrico	Secundário	27/07/2022
4679-6/99	Comércio atacadista de materiais de construção em geral	Secundário	27/07/2022
4744-0/03	Comércio varejista de materiais hidráulicos	Secundário	27/07/2022
4751-2/01	Comércio varejista especializado de equipamentos e suprimentos de informática	Secundário	27/07/2022
4752-1/00	Comércio varejista especializado de equipamentos de telefonia e comunicação	Secundário	27/07/2022
4754-7/01	Comércio varejista de móveis	Secundário	27/07/2022
4754-7/03	Comércio varejista de artigos de iluminação	Secundário	27/07/2022
4755-5/02	Comercio varejista de artigos de armário	Secundário	27/07/2022
4759-8/99	Comércio varejista de outros artigos de uso doméstico não especificados anteriormente	Secundário	27/07/2022
7120-1/00	Testes e análises técnicas	Secundário	27/07/2022
8111-7/00	Serviços combinados para apoio a edifícios, exceto condomínios prediais	Secundário	27/07/2022



Prefeitura do Município de São Paulo

Secretaria Municipal da Fazenda

Departamento de Cadastros

FDC - Ficha de dados cadastrais

Cadastro de Contribuintes Mobiliários-CCM

CNPJ: 20.164.580/0001-60

C.C.M: 7.400.599-5

FOLHAS:	578
PROC.:	319 / 2023
Ass.:	<i>[assinatura]</i>

Código(s) de tributo(s)				
Código	Data de Início	Tributo	Aliquota do Imposto	Qtd.Anúncios
1023	27/07/2022	ISS	5	
1058	27/07/2022	ISS	5	
1903	27/07/2022	ISS	5	
6491	27/07/2022	ISS	2	
7285	27/07/2022	ISS	5	
7498	27/07/2022	ISS	5	
30406	27/07/2022	TFE	-	

Expedida em 29/08/2023 via Internet com base na Portaria SF nº 018/2004, de 25 de março de 2004.

A Ficha de Dados Cadastrais (FDC) tem os mesmos efeitos da Declaração Cadastral, informando a condição cadastral mobiliária do contribuinte perante a municipalidade (ativo ou cancelado), além de outros dados cadastrados no órgão fiscal emissor do presente documento, sendo válida por 3 meses a contar da data de emissão.

Código para verificação de autenticidade: **d7Q9Eog6**

Data de validade: **29/11/2023**

Voltar

Imprimir

FOLHAS:

579

PROC.:

319 / 2023

Ass.:

CAIXA
CAIXA ECONÔMICA FEDERAL**Certificado de Regularidade do
FGTS - CRF****Inscrição:** 20.164.580/0001-60**Razão**

GLOBEXX DO BRASIL IMPORTACAO E EXPORTACAO LTDA

Social:**Endereço:**

AV MENDES DA ROCHA 729 / JARDIM BRASIL / SAO PAULO / SP / 02227-000

A Caixa Econômica Federal, no uso da atribuição que lhe confere o Art. 7, da Lei 8.036, de 11 de maio de 1990, certifica que, nesta data, a empresa acima identificada encontra-se em situação regular perante o Fundo de Garantia do Tempo de Serviço - FGTS.

O presente Certificado não servirá de prova contra cobrança de quaisquer débitos referentes a contribuições e/ou encargos devidos, decorrentes das obrigações com o FGTS.

Validade: 01/09/2023 a 30/09/2023**Certificação Número:** 2023090110094679292523

Informação obtida em 05/09/2023 09:42:35

A utilização deste Certificado para os fins previstos em Lei esta condicionada a verificação de autenticidade no site da Caixa: **www.caixa.gov.br**



**PREFEITURA DE
SÃO PAULO
FAZENDA**

SECRETARIA MUNICIPAL DA FAZENDA

FOLHAS:	580
PROC.:	319 / 2023
Ass.:	<i>[assinatura]</i>

Certidão Conjunta de Débitos de Tributos Mobiliários

Certidão Número: 0749986 - 2023

CPF/CNPJ Raiz: 20.164.580/

Contribuinte: GLOBEXX DO BRASIL IMPORTACAO E EXPORTACAO LTDA

Liberação: 25/07/2023

Validade: 21/01/2024

Tributos Abrangidos: Imposto Sobre Serviços - ISS
Taxa de Fiscalização de Localização Instalação e Funcionamento
Taxa de Fiscalização de Anúncio - TFA
Taxa de Fiscalização de Estabelecimento - TFE
Taxa de Resíduos Sólidos de Serviços de Saúde - TRSS (incidência a partir de Jan/2011)
Imposto Sobre Transmissão de Bens Imóveis - ITBI

Unidades Tributárias:

CCM 7.400.599-5- Início atv :27/07/2022 (AV MENDES DA ROCHA, 729 - CEP: 02227-000)

Ressalvado o direito de a Fazenda Municipal cobrar e inscrever quaisquer dívidas de responsabilidade do sujeito passivo que vierem a ser apuradas ou que se verifiquem a qualquer tempo, inclusive em relação ao período contido neste documento, relativas a tributos administrados pela Secretaria Municipal da Fazenda e a inscrições em Dívida Ativa Municipal, junto à Procuradoria Geral do Município é certificado que a Situação Fiscal do Contribuinte supra, referente aos créditos tributários inscritos e não inscritos na Dívida Ativa abrangidos por esta certidão, até a presente data é: **REGULAR.**

A aceitação desta certidão está condicionada à verificação de sua autenticidade na Internet, no endereço <http://www.prefeitura.sp.gov.br/cidade/secretarias/fazenda/>.
Qualquer rasura invalidará este documento.

Certidão expedida com base na Portaria Conjunta SF/PGM nº 4, de 12 de abril de 2017, Instrução Normativa SF/SUREM nº 3, de 6 de abril de 2015, Decreto 50.691, de 29 de junho de 2009, Decreto 51.714, de 13 de agosto de 2010; Portaria SF nº 268, de 11 de outubro de 2019 e Portaria SF nº 182, de 04 de agosto de 2021.

Certidão emitida às 07:47:50 horas do dia 25/07/2023 (hora e data de Brasília).

Código de Autenticidade: 97F0B8CA

A autenticidade desta certidão deverá ser confirmada na página da Secretaria Municipal da Fazenda <http://www.prefeitura.sp.gov.br/sf>



Secretaria da Fazenda e Planejamento do Estado de São Paulo

Débitos Tributários Não Inscritos na Dívida Ativa do Estado de São Paulo

CNPJ: 20.164.580/0001-60

FOLHAS:	581
PROC.:	319 / 2023
Ass.:	

Ressalvado o direito da Secretaria da Fazenda e Planejamento do Estado de São Paulo de apurar débitos de responsabilidade da pessoa jurídica acima identificada, é certificado que **não constam débitos** declarados ou apurados pendentes de inscrição na Dívida Ativa de responsabilidade do estabelecimento matriz/filial acima identificado.

Certidão nº 23050804281-83
Data e hora da emissão 24/05/2023 13:36:48
Validade 6 (seis) meses, contados da data de sua expedição.

Qualquer rasura ou emenda invalidará este documento.

A aceitação desta certidão está condicionada à verificação de sua autenticidade no sítio www.pfe.fazenda.sp.gov.br



PROCURADORIA GERAL DO ESTADO

Procuradoria da Dívida Ativa

Certidão Negativa de Débitos Tributários da Dívida Ativa do Estado de São Paulo

CNPJ Base: 20.164.580

FOLHAS:	582
PROC.:	3191 2023
Ass.:	<i>[assinatura]</i>

Ressalvado o direito de a Fazenda do Estado de São Paulo cobrar ou inscrever quaisquer dívidas de responsabilidade da pessoa jurídica/física acima identificada que vierem a ser apuradas, é certificado que:

não constam débitos inscritos em Dívida Ativa de responsabilidade do Interessado(a).

Tratando-se de CRDA emitida para pessoa jurídica, a pesquisa na base de dados é feita por meio do CNPJ Base, de modo que a certidão negativa abrange todos os estabelecimentos do contribuinte, cuja raiz do CNPJ seja aquela acima informada.

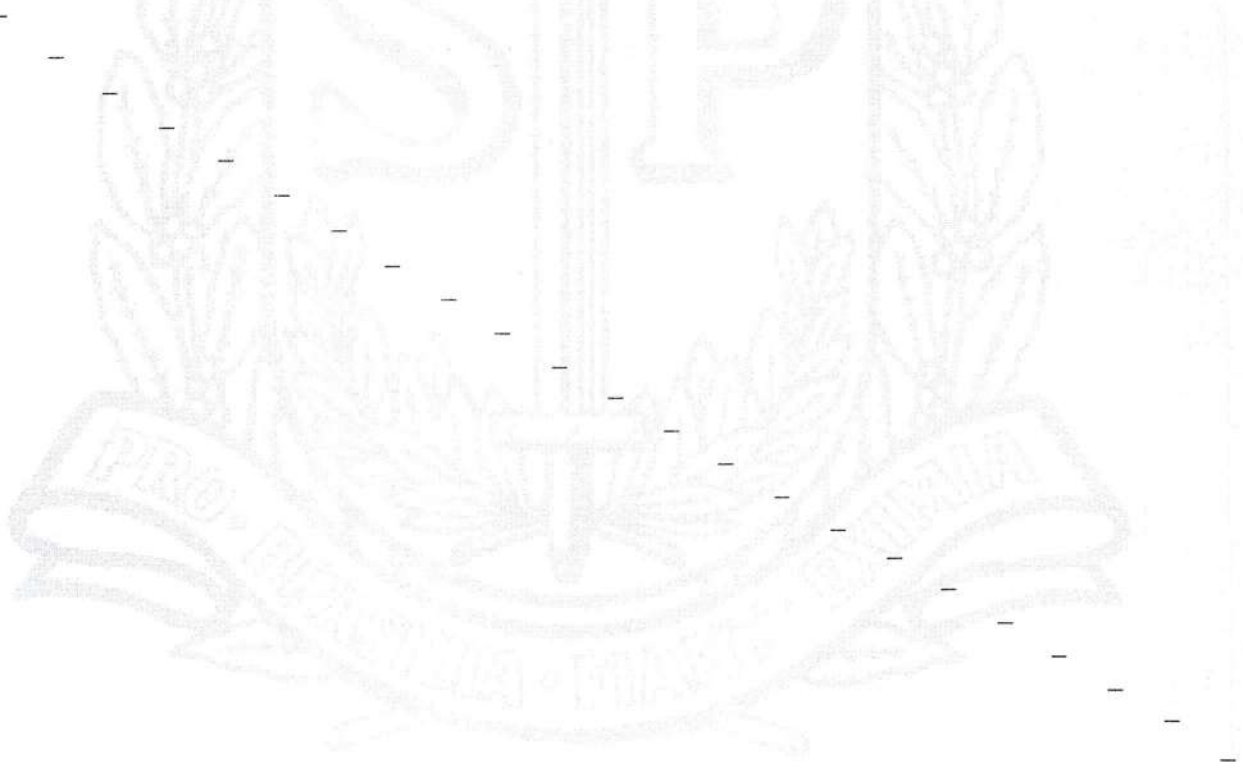

Certidão nº 49471989

Folha 1 de 1

Data e hora da emissão 05/09/2023 09:39:11

(hora de Brasília)

Validade 30 (TRINTA) dias, contados da emissão.

Certidão emitida nos termos da Resolução Conjunta SF-PGE nº 2, de 9 de maio de 2013.

Qualquer rasura ou emenda invalidará este documento.

A aceitação desta certidão está condicionada à verificação de sua autenticidade no sítio

<http://www.dividaativa.pge.sp.gov.br>

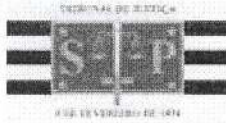

25/08/2023

0068855861

PODER JUDICIÁRIO
TRIBUNAL DE JUSTIÇA DO ESTADO DE SÃO PAULO
CERTIDÃO ESTADUAL DE DISTRIBUIÇÕES CÍVEIS

FOLHAS:	583
PROC.:	319 / 2023
Ass.:	

CERTIDÃO Nº: 4477780

FOLHA: 1/1

A autenticidade desta certidão poderá ser confirmada pela internet no site do Tribunal de Justiça.

A Diretoria de Serviço Técnico de Informações Cíveis do(a) Comarca de São Paulo - Capital, no uso de suas atribuições legais,

CERTIFICA E DÁ FÉ que, pesquisando os registros de distribuições de **PEDIDOS DE FALÊNCIA, CONCORDATAS, RECUPERAÇÕES JUDICIAIS E EXTRAJUDICIAIS**, anteriores a 24/08/2023, verificou **NADA CONSTAR** como réu/requerido/interessado em nome de: *****

GLOBEXX DO BRASIL IMPORTAÇÃO E EXPORTAÇÃO LTDA, CNPJ: 20.164.580/0001-60, conforme indicação constante do pedido de certidão.*****

Esta certidão não aponta ordinariamente os processos em que a pessoa cujo nome foi pesquisado figura como autor (a). São apontados os feitos com situação em tramitação já cadastrados no sistema informatizado referentes a todas as Comarcas/Foros Regionais e Distritais do Estado de São Paulo.

A data de informatização de cada Comarca/Foro pode ser verificada no Comunicado SPI nº 22/2019.

Esta certidão considera os feitos distribuídos na 1ª Instância, mesmo que estejam em Grau de Recurso.

Não existe conexão com qualquer outra base de dados de instituição pública ou com a Receita Federal que verifique a identidade do NOME/RAZÃO SOCIAL com o CPF/CNPJ. A conferência dos dados pessoais fornecidos pelo pesquisado é de responsabilidade exclusiva do destinatário da certidão.

A certidão em nome de pessoa jurídica considera os processos referentes à matriz e às filiais e poderá apontar feitos de homônimos não qualificados com tipos empresariais diferentes do nome indicado na certidão (EIRELI, S/C, S/S, EPP, ME, MEI, LTDA).

Esta certidão só tem validade mediante assinatura digital.

Esta certidão é sem custas.

São Paulo, 25 de agosto de 2023.

PEDIDO Nº: 0068855861





MINISTÉRIO DA FAZENDA
Secretaria da Receita Federal do Brasil
Procuradoria-Geral da Fazenda Nacional

FOLHAS:	584
PROC.:	319 / 2023
Ass.:	

CERTIDÃO NEGATIVA DE DÉBITOS RELATIVOS AOS TRIBUTOS FEDERAIS E À DÍVIDA ATIVA DA UNIÃO

Nome: GLOBEXX DO BRASIL IMPORTACAO E EXPORTACAO LTDA
CNPJ: 20.164.580/0001-60

Ressalvado o direito de a Fazenda Nacional cobrar e inscrever quaisquer dívidas de responsabilidade do sujeito passivo acima identificado que vierem a ser apuradas, é certificado que não constam pendências em seu nome, relativas a créditos tributários administrados pela Secretaria da Receita Federal do Brasil (RFB) e a inscrições em Dívida Ativa da União (DAU) junto à Procuradoria-Geral da Fazenda Nacional (PGFN).

Esta certidão é válida para o estabelecimento matriz e suas filiais e, no caso de ente federativo, para todos os órgãos e fundos públicos da administração direta a ele vinculados. Refere-se à situação do sujeito passivo no âmbito da RFB e da PGFN e abrange inclusive as contribuições sociais previstas nas alíneas 'a' a 'd' do parágrafo único do art. 11 da Lei nº 8.212, de 24 de julho de 1991.

A aceitação desta certidão está condicionada à verificação de sua autenticidade na Internet, nos endereços <<http://rfb.gov.br>> ou <<http://www.pgfn.gov.br>>.

Certidão emitida gratuitamente com base na Portaria Conjunta RFB/PGFN nº 1.751, de 2/10/2014.

Emitida às 13:22:22 do dia 11/05/2023 <hora e data de Brasília>.

Válida até 07/11/2023.

Código de controle da certidão: **2214.DEC2.691D.805D**

Qualquer rasura ou emenda invalidará este documento.



CONTROLADORIA-GERAL DA UNIÃO

FOLHAS:	585
PROC.:	319 / 2023
Ass.:	<i>[assinatura]</i>

Certidão negativa correccional (CGU-PJ, CEIS, CNEP e CEPIM)

Consultado: **GLOBEXX DO BRASIL IMPORTACAO E EXPORTACAO LTDA**

CPF/CNPJ: **20.164.580/0001-60**

Certifica-se que, em consulta aos cadastros CGU-PJ, CEIS, CNEP e CEPIM mantidos pela Corregedoria-Geral da União, **NÃO CONSTAM** registros de penalidades vigentes relativas ao CNPJ/CPF consultado.

Destaca-se que, nos termos da legislação vigente, os referidos cadastros consolidam informações prestadas pelos entes públicos, de todos os Poderes e esferas de governo.

O Sistema CGU-PJ consolida os dados sobre o andamento dos processos administrativos de responsabilização de entes privados no Poder Executivo Federal.

O Cadastro Nacional de Empresas Inidôneas e Suspensas (CEIS) apresenta a relação de empresas e pessoas físicas que sofreram sanções que implicaram a restrição de participar de licitações ou de celebrar contratos com a Administração Pública.

O Cadastro Nacional de Empresas Punidas (CNEP) apresenta a relação de empresas que sofreram qualquer das punições previstas na Lei nº 12.846/2013 (Lei Anticorrupção).

O Cadastro de Entidades Privadas sem Fins Lucrativos Impedidas (CEPIM) apresenta a relação de entidades privadas sem fins lucrativos que estão impedidas de celebrar novos convênios, contratos de repasse ou termos de parceria com a Administração Pública Federal, em função de irregularidades não resolvidas em convênios, contratos de repasse ou termos de parceria firmados anteriormente.

Certidão emitida às 09:35:37 do dia 05/09/2023 , com validade até o dia 05/10/2023.

Link para consulta da verificação da certidão <https://certidoes.cgu.gov.br/>

Código de controle da certidão: 4jQ92nqfqlzJSFEDJgWb

Qualquer rasura ou emenda invalidará este documento.

CERTIDÃO SIMPLIFICADA

CERTIFICAMOS QUE AS INFORMAÇÕES ABAIXO CONSTAM DOS DOCUMENTOS ARQUIVADOS NESTA JUNTA COMERCIAL E SÃO VIGENTES NA DATA DE SUA EXPEDIÇÃO.

SE HOUVER ARQUIVAMENTOS POSTERIORES, ESTA CERTIDÃO PERDERÁ SUA VALIDADE.

A AUTENTICIDADE DESTA CERTIDÃO E A EXISTÊNCIA DE ARQUIVAMENTOS POSTERIORES, SE HOUVER, PODERÃO SER CONSULTADAS NO SITE WWW.JUCESPONLINE.SP.GOV.BR, MEDIANTE O CÓDIGO DE AUTENTICIDADE INFORMADO AO FINAL DO DOCUMENTO.

EMPRESA							
NIRE	REGISTRO	DATA DA CONSTITUIÇÃO	INÍCIO DAS ATIVIDADES	PRAZO DE DURAÇÃO			
35233166105		27/07/2022	30/04/2014	PRAZO INDETERMINADO			
NOME COMERCIAL						TIPO JURÍDICO	
GLOBEXX DO BRASIL IMPORTACAO E EXPORTACAO LTDA						LIMITADA UNIPESSOAL (M.E.)	
C.N.P.J.		ENDEREÇO			NÚMERO	COMPLEMENTO	
20.164.580/0001-60		AVENIDA MENDES DA ROCHA			729		
BAIRRO	MUNICÍPIO		UF	CEP	MOEDA	VALOR CAPITAL	
JARDIM BRASIL (ZONA	SAO PAULO		SP	02227-000	R\$	150.000,00	

OBJETO SOCIAL
COMÉRCIO POR ATACADO DE PEÇAS E ACESSÓRIOS NOVOS PARA VEÍCULOS AUTOMOTORES MONTAGEM DE ESTRUTURAS METÁLICAS CONSTRUÇÃO DE ESTAÇÕES E REDES DE DISTRIBUIÇÃO DE ENERGIA ELÉTRICA INSTALAÇÃO E MANUTENÇÃO ELÉTRICA SERVIÇOS DE PINTURA DE EDIFÍCIOS EM GERAL EXISTEM OUTRAS ATIVIDADES

SÓCIO E ADMINISTRADOR					
NOME					
AIRTON FERREIRA TEIXEIRA					
ENDEREÇO			NÚMERO	COMPLEMENTO	
RUA NOSSA SENHORA MAE DOS HOMENS			1151	CAT BL1 AP23	
BAIRRO	MUNICÍPIO		UF	CEP	RG
VILA PROGRESSO	GUARULHOS		SP	07091-000	96736707
CPF	CARGO				QUANTIDADE COTAS
899.897.248-49	SÓCIO E ADMINISTRADOR				150.000,00

ÚLTIMO DOCUMENTO ARQUIVADO		
DATA	NÚMERO	
27/07/2022	720.197/22-3	
REGISTRO DA DECLARAÇÃO DE ENQUADRAMENTO DE MICROEMPRESA (ME).		

FIM DAS INFORMAÇÕES PARA NIRE: 35233166105 DATA DA ÚLTIMA ATUALIZAÇÃO DA BASE DE DADOS: 22/08/2023



Comercial do Estado de São Paulo, garante a autenticidade deste documento quando visualizado diretamente no portal www.jucesponline.sp.gov.br sob o número de autenticidade 218422212, terça-feira, 22 de agosto de 2023 às 10:06:17.

documento
assinado
digitalmente



JUCESP

Ass.:	
FOLHAS:	587
PROC.:	319 / 0033

Certificado de Conformidade

Certificate of Compliance

Nº: ILUM 1545-22-01

Data de Emissão: 17/04/2023

Date of Issue

Valido até: 16/04/2027

Valid Term

Fornecedor (Solicitante):

Supplier (Applicant)

Globexx do Brasil Importação e Exportação Ltda.

Avenida Mendes da Rocha, nº 729, Jardim Brasil, São Paulo/SP, Brasil - CEP.:
02.227-000.

CNPJ: 20.164.580/0001-60

Fabricante:

Manufacturer

Globexx do Brasil Importação e Exportação Ltda.

Avenida Mendes da Rocha, nº 729, Jardim Brasil, São Paulo/SP, Brasil - CEP.:
02.227-000.

CNPJ: 20.164.580/0001-60

Produto:

Product

Luminária para Iluminação Pública Viária

Marca:

Brand

Globexx

Modelo:

Model

Marca	Modelo	Descrição Técnica do Modelo	Código de barras
Globexx	GLP-11-IP66-4000K-50W	50W, 7500lm, 150lm/W, FP 0,98, 4000K	N/A
	GLP-12-IP66-4000K-60W	60W, 9000lm, 150lm/W, FP 0,98, 4000K	N/A
	GLP-13-IP66-4000K-100W	100W, 15000lm, 150lm/W, FP 0,98, 4000K	N/A
	GLP-14-IP66-4000K-120W	120W, 18000lm, 150lm/W, FP 0,98, 4000K	N/A
	GLP-15-IP66-4000K-150W	150W, 22500lm, 150lm/W, FP 0,98, 4000K	N/A

Família:

Family

LED / OSRAM e DURIS S8 GW P9LR35.PM Gen5 / IP66 / 102.000h

Marca concedida

O uso da marca de Certificação da T&A Brasil é limitado às condições estabelecidas no contrato. A validade deste Certificado está atrelada à realização das avaliações de manutenção e tratamento de possíveis não conformidades de acordo com as orientações da T&A Brasil previstas no RAC específico. Para verificação da condição atualizada de regularidade deste Certificado de Conformidade deve ser consultado o banco de dados de produtos e serviços certificados do Inmetro. Este certificado é de uso exclusivo do Cliente da T&A Brasil e é fornecido de acordo com o contrato de certificação entre T&A Brasil e seu cliente. A responsabilidade da T&A Brasil está limitada aos termos e condições do contrato. A T&A Brasil não assume qualquer responsabilidade, salvo por parte do cliente, de acordo com o contrato, por perda, despesa ou dano causado pela utilização deste Certificado e/ou da marca. Apenas o cliente está autorizado a permitir a cópia ou distribuição deste Certificado. Para mais informações, contate: e-mail: tea@teabrasil.com.br ou Telefone: +55 11 3509-3507 - Avenida Industrial, 780 - 12º Andar - Sala 1208 e 1209 - Jardim Park Business - Santo André - CEP 09080-510 - Bairro Campeste.

Certificado de Conformidade válido somente acompanhado das páginas de 1 à 7

Certificado de Conformidade

Certificate of Compliance

Nº: ILUM 1545-22-01

Data de Emissão: 17/04/2023

Date of Issue

Valido até: 16/04/2027

Valid Term

Descrição:

Description

Marca	Modelo	Descrição Técnica do Modelo
Globexx	GLP-11-IP66-4000K-50W	50W, 7500lm, 150lm/W, FP 0,98, 4000K
	GLP-12-IP66-4000K-60W	60W, 9000lm, 150lm/W, FP 0,98, 4000K
	GLP-13-IP66-4000K-100W	100W, 15000lm, 150lm/W, FP 0,98, 4000K
	GLP-14-IP66-4000K-120W	120W, 18000lm, 150lm/W, FP 0,98, 4000K
	GLP-15-IP66-4000K-150W	150W, 22500lm, 150lm/W, FP 0,98, 4000K

Código de Barras:

Barcode

N/A

Normas/Portarias:

Standards/Ordinances

Norma/Ordinance

Ano de Publicação/ Publication' Year

Portaria INMETRO nº 62

2022

Portaria INMETRO nº 200

2021

Modelo de Certificação:

Certification model

5

Data da Auditoria:

Date of the Audit

De fábrica em 30/11/2022

Laboratório de Ensaios:

Testing Laboratory

Relatório de Ensaios nº:

Report N°

Data de Emissão:

Date of Issue

LENCO – Centro de Controle Tecnológico Ltda.

23011491 LEF

17/01/2023

23011492 LEF

17/01/2023

23011493 LEF

17/01/2023

23011494 LEF

17/01/2023

23011495 LEF

17/01/2023

223011495 LEF

16/03/2023

Marca concedida

O uso da marca de Certificação da T&A Brasil é limitado às condições estabelecidas no contrato. A validade deste Certificado está atrelada à realização das avaliações de manutenção e tratamento de possíveis não conformidades de acordo com as orientações da T&A Brasil previstas no RAC específico. Para verificação da condição atualizada de regularidade deste Certificado de Conformidade deve ser consultado o banco de dados de produtos e serviços certificados do Inmetro. Este certificado é de uso exclusivo do Cliente da T&A Brasil e é fornecido de acordo com o contrato de certificação entre T&A Brasil e seu cliente. A responsabilidade da T&A Brasil está limitada aos termos e condições do contrato. A T&A Brasil não assume qualquer responsabilidade, salvo por parte do cliente, de acordo com o contrato, por perda, despesa ou dano causado pela utilização deste Certificado e/ou da marca. Apenas o cliente está autorizado a permitir a cópia ou distribuição deste Certificado. Para mais informações, contate: e-mail: tea@teabrasil.com.br ou Telefone: +55 11 3509-3507 – Avenida Industrial, 780 – 12º Andar – Sala 1208 e 1209 – Jardim Park Business – Santo André – CEP 09080-510 – Bairro Campeste.

Certificado de Conformidade válido somente acompanhado das páginas de 1 à 7

Certificado de Conformidade

Certificate of Compliance

Nº: ILUM 1545-22-01

Data de Emissão: 17/04/2023
Date of Issue

Valido até: 16/04/2027
Valid Term

	23031663 LEF	10/03/2023
	23031662 LEF	10/03/2023
	23031658 LEF	10/03/2023
	23031660 LEF	10/03/2023
	23031659 LEF - COMPLEMENTAR	10/03/2023
	23031659 LEF - Rev.01	16/03/2023

Data de Revisão:
Review date

Justificativa de Revisão:
Review reason

17/04/2023 - REV00

Inicial

Nota: N/A
Note

T&A
testing and assessments

Marca concedida

O uso da marca de Certificação da T&A Brasil é limitado às condições estabelecidas no contrato. A validade deste Certificado está atrelada à realização das avaliações de manutenção e tratamento de possíveis não conformidades de acordo com as orientações da T&A Brasil previstas no RAC específico. Para verificação da condição atualizada de regularidade deste Certificado de Conformidade deve ser consultado o banco de dados de produtos e serviços certificados do Inmetro. Este certificado é de uso exclusivo do Cliente da T&A Brasil e é fornecido de acordo com o contrato de certificação entre T&A Brasil e seu cliente. A responsabilidade da T&A Brasil está limitada aos termos e condições do contrato. A T&A Brasil não assume qualquer responsabilidade, salvo por parte do cliente, de acordo com o contrato, por perda, despesa ou dano causado pela utilização deste Certificado e/ou da marca. Apenas o cliente está autorizado a permitir a cópia ou distribuição deste Certificado. Para mais informações, contate: e-mail: tea@teabrasil.com.br ou Telefone: +55 11 3509-3507 - Avenida Industrial, 780 - 12º Andar - Sala 1208 e 1209 - Jardim Park Business - Santo André - CEP 09080-510 - Bairro Campestre.

Certificado de Conformidade válido somente acompanhado das páginas de 1 à 7

Certificado de Conformidade

Certificate of Compliance

Nº: ILUM 1545-22-01

Data de Emissão: 17/04/2023

Date of Issue

Valido até: 16/04/2027

Valid Term

Planilha de Especificação Técnica – PET

ANEXO F – MODELO DE PLANILHA DE ESPECIFICAÇÕES TÉCNICAS

1 – DENOMINAÇÃO COMERCIAL	
MARCA	Globexx
FORNECEDOR	Globexx do Brasil Importação e Exportação Ltda.
FABRICANTE	Globexx do Brasil Importação e Exportação Ltda.

2 - IDENTIFICAÇÃO DA FAMÍLIA	
FAMÍLIA	LED / OSRAM e DURIS S8 GW P9LR35.PM Gen5 / IP66 / 102.000h
MARCA/MODELO DO LED	OSRAM / DURIS S8 GW P9LR35.PM Gen5
TIPO DA LUMINÁRIA	LED
VIDA DECLARADA (h)	102.000h

(*) Composição do Código da Família:

LUMINÁRIA TECNOLOGIA LED: Tecnologia da luminária / Marca e Modelo do LED / IP da luminária / Vida nominal

LUMINÁRIA COM LÂMPADA DESCARGA: Tecnologia da luminária / Tipo de lâmpada / Tipo de refrator e difusor / IP da Luminária / Vida nominal

CÓDIGO DE BARRAS	MODELO	TENSÃO DE ENSAIO (V)	FREQ. (Hz)	POTÊNCIA (W)	FATOR DE POTÊNCIA	FLUXO LUMINOSO (lm)	RENDIMENTO ÓTICO (***) (%)	EE (***) (lm/W)	IRC	TCC (K)	Nº RELATÓRIO ENSAIO/LABORATÓRIO
Não existente	GLP-11-IP66-4000K-50W	127-277	50-60	50	0,98	7500	N/A	150	>70	4000	23011491 LEF / 23031663 LEF
Não existente	GLP-12-IP66-4000K-60W	127-277	50-60	60	0,98	9000	N/A	150	>70	4000	23011492 LEF / 23031662 LEF
Não existente	GLP-13-IP66-4000K-100W	127-277	50-60	100	0,98	15000	N/A	150	>70	4000	23011495 LEF / 23031658 LEF
Não existente	GLP-14-IP66-4000K-120W	127-277	50-60	120	0,98	18000	N/A	150	>70	4000	23011494 LEF / 23031660 LEF
Não existente	GLP-15-IP66-4000K-150W	127-277	50-60	150	0,98	22500	N/A	150	>70	4000	23011495 LEF / 23011495 LEF / 23031659 LEF – Rev 01 / 23031659 LEF

(**) EE – Eficiência Energética. (***) Aplicável somente para Luminárias com lâmpadas de descarga

Marca concedida

O uso da marca de Certificação da T&A Brasil é limitado às condições estabelecidas no contrato. A validade deste Certificado está atrelada à realização das avaliações de manutenção e tratamento de possíveis não conformidades de acordo com as orientações da T&A Brasil previstas no RAC específico. Para verificação da condição atualizada de regularidade deste Certificado de Conformidade deve ser consultado o banco de dados de produtos e serviços certificados do Inmetro. Este certificado é de uso exclusivo do Cliente da T&A Brasil e é fornecido de acordo com o contrato de certificação entre T&A Brasil e seu cliente. A responsabilidade da T&A Brasil está limitada aos termos e condições do contrato. A T&A Brasil não assume qualquer responsabilidade, salvo por parte do cliente, de acordo com o contrato, por perda, despesa ou dano causado pela utilização deste Certificado e/ou da marca. Apenas o cliente está autorizado a permitir a cópia ou distribuição deste Certificado. Para mais informações, contate: e-mail: tea@teabrasil.com.br ou Telefone: +55 11 3509-3507 – Avenida Industrial, 780 – 12º Andar – Sala 1208 e 1209 – Jardim Park Business – Santo André – CEP 09080-510 – Bairro Campeste.

Certificado de Conformidade válido somente acompanhado das páginas de 1 à 7

Certificado de Conformidade

Certificate of Compliance

Nº: ILUM 1545-22-01

Data de Emissão: 17/04/2023
 Date of Issue

Valido até: 16/04/2027
 Valid Term

Etiqueta Nacional de Conservação de Energia (ENCE)

ENERGIA
 ILUMINAÇÃO PÚBLICA VIÁRIA
 Fornecedor: Goblexx do Brasil Importação e Exportação
 Modelo: Lum. Pública GLP-11-4000K-50W
 Tipo: Tecnologia LED

INMETRO

Mais eficiente

A

Menos eficiente

Potência: **50** (W)

Eficiência Luminosa: **150** (lm/W)

Vida Declarada Nominal: **102.000** (h)

Logotipos: PROCEL, Programa Brasileiro Etiqueta Energia, Inmetro

Instruções de instalação e recomendações de uso, leia o Manual do aparelho

2012/XYZ

ENERGIA
 ILUMINAÇÃO PÚBLICA VIÁRIA
 Fornecedor: Goblexx do Brasil Importação e Exportação
 Modelo: Lum. Pública GLP-12-4000K-60W
 Tipo: Tecnologia LED

INMETRO

Mais eficiente

A

Menos eficiente

Potência: **60** (W)

Eficiência Luminosa: **150** (lm/W)

Vida Declarada Nominal: **102.000** (h)

Logotipos: PROCEL, Programa Brasileiro Etiqueta Energia, Inmetro

Instruções de instalação e recomendações de uso, leia o Manual do aparelho

2012/XYZ

Marca concedida

O uso da marca de Certificação da T&A Brasil é limitado às condições estabelecidas no contrato. A validade deste Certificado está atrelada à realização das avaliações de manutenção e tratamento de possíveis não conformidades de acordo com as orientações da T&A Brasil previstas no RAC específico. Para verificação da condição atualizada de regularidade deste Certificado de Conformidade deve ser consultado o banco de dados de produtos e serviços certificados do Inmetro. Este certificado é de uso exclusivo do Cliente da T&A Brasil e é fornecido de acordo com o contrato de certificação entre T&A Brasil e seu cliente. A responsabilidade da T&A Brasil está limitada aos termos e condições do contrato. A T&A Brasil não assume qualquer responsabilidade, salvo por parte do cliente, de acordo com o contrato, por perda, despesa ou dano causado pela utilização deste Certificado e/ou da marca. Apenas o cliente está autorizado a permitir a cópia ou distribuição deste Certificado. Para mais informações, contate: e-mail: tea@teabrasil.com.br ou Telefone: +55 11 3509-3507 - Avenida Industrial, 780 - 12º Andar - Sala 1208 e 1209 - Jardim Park Business - Santo André - CEP 09080-510 - Bairro Campestre.

BR

T&A

FOLHAS: 593
 PROC.: 319 / 2023
 ASS.: *[assinatura]*

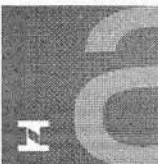
Certificação
de Produto

OCP 0159

Certificado de Conformidade

Certificate of Compliance

Nº: ILUM 1545-22-01

Data de Emissão: 17/04/2023

Date of Issue

Valido até: 16/04/2027

Valid Term



INMETRO

ENERGIA

ILUMINAÇÃO PÚBLICA VIÁRIA
 Fornecedor: Góbbex do Brasil Importação e Exportação
 Modelo: Lum. Pública GLP-13-4000K-100W
 Tipo: Tecnologia LED

Mais eficiente

A

B

C

D

← A

Menos eficiente

Potência 100 (W)	Eficiência Luminosa 150 (lm/W)	Vida Declarada Nominal 102.000 (h)
-------------------------------	---	---



PROCEL



PROGRAMA
BRASILEIRO DE
EFICIÊNCIA



T&A INMETRO
Registro:
XXX XXXXING

Instruções de instalação e recomendações de uso, leia o Manual do aparelho

2012/XYZ



INMETRO

ENERGIA

ILUMINAÇÃO PÚBLICA VIÁRIA
 Fornecedor: Góbbex do Brasil Importação e Exportação
 Modelo: Lum. Pública GLP-14-4000K-120W
 Tipo: Tecnologia LED

Mais eficiente

A

B

C

D

← A

Menos eficiente

Potência 120 (W)	Eficiência Luminosa 150 (lm/W)	Vida Declarada Nominal 102.000 (h)
-------------------------------	---	---



PROCEL



PROGRAMA
BRASILEIRO DE
EFICIÊNCIA



T&A INMETRO
Registro:
XXX XXXXING

Instruções de instalação e recomendações de uso, leia o Manual do aparelho

2012/XYZ

Marca concedida

O uso da marca de Certificação da T&A Brasil é limitado às condições estabelecidas no contrato. A validade deste Certificado está atrelada à realização das avaliações de manutenção e tratamento de possíveis não conformidades de acordo com as orientações da T&A Brasil previstas no RAC específico. Para verificação da condição atualizada de regularidade deste Certificado de Conformidade deve ser consultado o banco de dados de produtos e serviços certificados do Inmetro. Este certificado é de uso exclusivo do Cliente da T&A Brasil e é fornecido de acordo com o contrato de certificação entre T&A Brasil e seu cliente. A responsabilidade da T&A Brasil está limitada aos termos e condições do contrato. A T&A Brasil não assume qualquer responsabilidade, salvo por parte do cliente, de acordo com o contrato, por perda, despesa ou dano causado pela utilização deste Certificado e/ou da marca. Apenas o cliente está autorizado a permitir a cópia ou distribuição deste Certificado. Para mais informações, contate: e-mail: tea@tuabrasil.com.br ou Telefone: +55 11 3509-3507 – Avenida Industrial, 780 – 12º Andar – Sala 1208 e 1209 – Jardim Park Business – Santo André – CEP 09080-510 – Bairro Campestre.

Certificado de Conformidade válido somente acompanhado das páginas de 1 à 7

Certificado de Conformidade

Certificate of Compliance

Nº: ILUM 1545-22-01

Data de Emissão: 17/04/2023

Date of Issue

Valido até: 16/04/2027

Valid Term

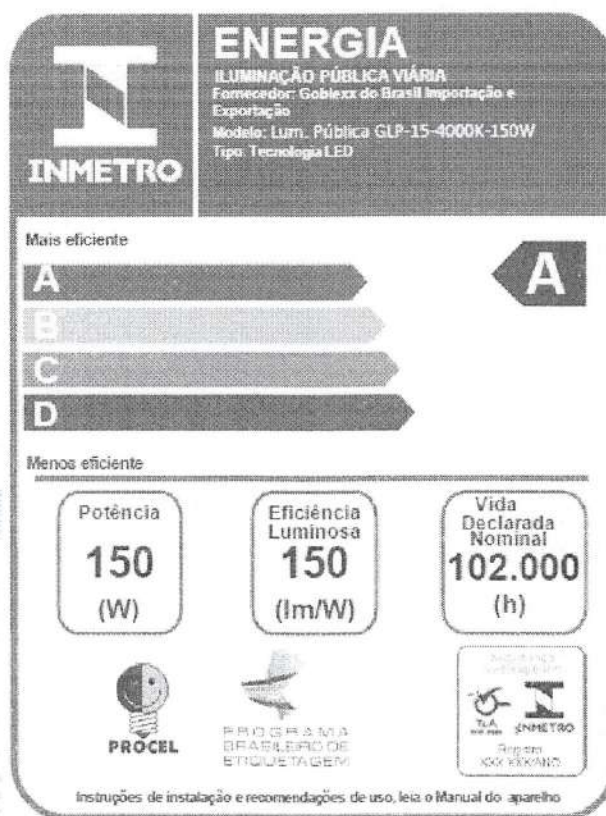

ENERGIA
ILUMINAÇÃO PÚBLICA VIÁRIA
Fornecedor: Goblexx do Brasil Importação e Exportação
Modelo: Lum. Pública GLP-15-4000K-150W
Tipo: Tecnologia LED

INMETRO

Mais eficiente

A B C D

Menos eficiente

Potência
150
(W)

Eficiência Luminosa
150
(lm/W)

Vida Declarada Nominal
102.000
(h)

PROCEL

PROGRAMA BRASILEIRO DE ETIQUETAGEM

INMETRO

Região NOR OESTE

Instruções de instalação e recomendações de uso, leia o Manual do aparelho

2012/XYZ

ALEX SANDRO
MENDES DE
OLIVEIRA 4018087
6830

Eu atesto a precisão
e a integridade
deste documento

Alex Oliveira
Gerente Geral

"A Cgre é signatária do Acordo de Reconhecimento Multilateral do IAF para Certificação de Produtos"

Marca concedida

O uso da marca de Certificação da T&A Brasil é limitado às condições estabelecidas no contrato. A validade deste Certificado está atrelada à realização das avaliações de manutenção e tratamento de possíveis não conformidades de acordo com as orientações da T&A Brasil previstas no RAC específico. Para verificação da condição atualizada de regularidade deste Certificado de Conformidade deve ser consultado o banco de dados de produtos e serviços certificados do Inmetro. Este certificado é de uso exclusivo do Cliente da T&A Brasil e é fornecido de acordo com o contrato de certificação entre T&A Brasil e seu cliente. A responsabilidade da T&A Brasil está limitada aos termos e condições do contrato. A T&A Brasil não assume qualquer responsabilidade, salvo por parte do cliente, de acordo com o contrato, por perda, despesa ou dano causado pela utilização deste Certificado e/ou da marca. Apenas o cliente está autorizado a permitir a cópia ou distribuição deste Certificado. Para mais informações, contate: e-mail: tea@teabrasil.com.br ou Telefone: +55 11 3509-3507 - Avenida Industrial, 790 - 12º Andar - Sala 1208 e 1209 - Jardim Park Business - Santo André - CEP 09080-510 - Bairro Campestre.

Ass.:	8
PROC.:	3191 0023
FOLHAS:	595



Certificado de Conformidade de Produto

Certificate of Conformity of the Product

FOLHAS:	596
PROC.:	319 / 2023
Ass.:	<i>[Handwritten Signature]</i>

Certificado n° *Certificate number:* 2111594
Contrato n° *Contract number:* 2021Ele251
Modelo da Certificação *Certification Model:* Modelo 5
Data emissão *Date of issue:* 25/11/2021
Validade deste Certificado *Expiry date:* 25/11/2025
Página *Page:* 1/4
Revisão *Revision:* 01
Certificado de Conformidade válido somente acompanhado das páginas 01 a 04

CATA Certificadora

Organismo de Certificação Acreditado pela Coordenação Geral de Acreditação – CGCRE vinculada ao Instituto Nacional de Metrologia, Qualidade e Tecnologia INMETRO. *Certification Body accredited by the General Coordination of Accreditation – CGCRE, linked to the National Institute of Metrology, Quality and Technology INMETRO.*

Certifica a Empresa Fabricante *Manufacturing Company*

Airton Ferreira Teixeira

Rua Benedito Rodrigues de Freitas, 35 Sala 08 Andar 02 – Vila Rachid – 07012-100 - Guarulhos - SP
CNPJ: 20.164.580/0001-60

Nome Fantasia *Fantasy Name*

Globexx Do Brasil Importação e Exportação

Para o seguinte Escopo / Produtos(s) *Scope / Products*

Luminárias para Iluminação Pública Viária

Luminária Pública para iluminação viária Tecnologia LED
OSRAM - GW P9LR35.PM-M5/ IP66 / 100.000 Horas

Referência Técnica/Legal *Regulation*

Portarias INMETRO N° 200 de 29/04/2021 e N° 20 de 15/02/2017

São Paulo, 25 de novembro de 2021.

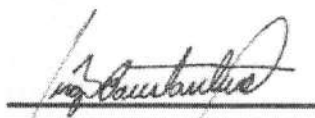
CREA-SP 0601850304 S/NQC N° 29091
Sergio Constantino
Diretor de Certificação - CATA Certificadora

CATA Certificadora

Sergio Constantino
Executivo Sênior
Senior business analyst



A validade deste Certificado de Conformidade está atrelada à realização das avaliações de manutenção e tratamento de possíveis não conformidades de acordo com as orientações do CATA Certificadora previstas no Relatório de Avaliação de Conformidade – RAC – específico. Para verificação da condição atualizada de regularidade deste Certificado de Conformidade deve ser consultado o banco de dados de produtos e serviços certificados do Inmetro. Este Certificado está vinculado ao endereço e contrato acima descrito. *The validity of this Certificate of Conformity is tied to the performance of the maintenance and treatment evaluations of possible nonconformities according to the CATA Certificadora guidelines provided in the specific RAC - Conformity Assessment Report in order to verify the updated condition of regularity of this Certificate of Conformity, the database of certified products and services of Inmetro must be consulted. This Certificate is bound to the address and contract described above.*

CATA Certificadora – Organismo de Certificação de Produto – OCP 0085 – Acreditado CGCRE
Rua Henrique Dumont, 197 Tatupé 03320-040 | São Paulo | SP
Tel.: + 55 2098 0317 | contatoocp@cata.com.br | www.cata.com.br



Certificado de Conformidade de Produto

Certificate of Conformity of the Product

FOLHAS: 597
PROC.: 319 / 2023
Ass.:

Empresa Fabricante *Manufacturer Company*
Airton Ferreira Teixeira
Rua Benedito Rodrigues de Freitas, 35 Sala 08 Andar 02 – Vila Rachid – 07012-100 – Guarulhos – SP
CNPJ: 20.164.580/0001-60

Nome Fantasia *Fantasy Name*
Globexx Do Brasil Importação e Exportação

Escopo / Produtos (s) *Scope / Products*
Luminária Pública para iluminação viária Tecnologia LED
OSRAM - GW P9LR35.PM-M5/ IP66 / 100.000 Horas

Referência Técnica/Legal *Regulation*
Portarias INMETRO N° 200 de 29/04/2021 e N° 20 de 15/02/2017

Certificado n° *Certificate number*: 2111594
Contrato n° *Contract number*: 2021Ele251
Modelo da Certificação *Certification Model*: Modelo 5
Data emissão *Date of issue*: 25/11/2021
Validade deste Certificado *Expiry date*: 25/11/2025
Página *Page*: 2/4
Revisão *Revision*: 01

Marca <i>Brand</i>	Modelo ou Código <i>Model or Code</i>	Descrição <i>Description</i>					Código de Barras <i>Bar codes</i>
		Potência <i>Power</i>	Fluxo Luminoso <i>Luminous Flux</i>	Eficiência Luminosa <i>Luminous efficacy</i>	Fator de Potência <i>Power factor</i>	TCC(M) <i>TCC(M)</i>	
GLOBEXX DO BRASIL IMPORTAÇÃO E EXPORTAÇÃO	Lum. Pública GLP-06-IP66-5000K-50W	50 W /	7.500 lm /	150 lm/W /	>0,98 /	5000	-----
GLOBEXX DO BRASIL IMPORTAÇÃO E EXPORTAÇÃO	Lum. Pública GLP-07-IP66-5000K-80W	80 W /	12.000 lm /	150 lm/W /	>0,98 /	5000	-----
GLOBEXX DO BRASIL IMPORTAÇÃO E EXPORTAÇÃO	Lum. Pública GLP-08-IP66-5000K-100W	100 W /	15.000 lm /	150 lm/W /	>0,98 /	5000	-----
GLOBEXX DO BRASIL IMPORTAÇÃO E EXPORTAÇÃO	Lum. Pública GLP-09-IP66-5000K-120W	120 W /	18.000 lm /	150 lm/W /	>0,98 /	5000	-----
GLOBEXX DO BRASIL IMPORTAÇÃO E EXPORTAÇÃO	Lum. Pública GLP-10-IP66-5000K-150W	150 W /	22.500 lm /	150 lm/W /	>0,98 /	5000	-----

Nota: Relatório de ensaio provisório n° LITE-069-01-2021, 069-02-2021, 069-03-2021, 069-04-2021, 069-05-2021 datado de 30/06/2021 - Laboratório Intertek do Brasil Inspeções Ltda.

Nota: Test Report No. 069-01-2021, 069-02-2021, 069-03-2021, 069-04-2021, 069-05-2021 datado de 2021/06/30 - Laboratório Laboratório Intertek do Brasil Inspeções Ltda.

Avaliação do SGQ Fabricante: Airton Ferreira Teixeira datado 07/07/2021.
QMS Evaluation Manufacturer: Airton Ferreira Teixeira dated 2020/07/07.

Revisão *Review*: 01
Data *Date*: 03/12/2021.
Página *Page*: 02/05 e 03/05
Descrição *Description*: Correção de descrição de marca comercial.

A validade deste Certificado de Conformidade está atrelada à realização das avaliações de manutenção e tratamento de possíveis não conformidades de acordo com as orientações do CATA Certificadora previstas no Relatório de Avaliação da Conformidade – RAC – específico. Para verificação da condição atualizada de regularidade deste Certificado de Conformidade deve ser consultado o banco de dados de produtos e serviços certificados do Inmetro. Este Certificado está vinculado ao endereço e contrato acima descrito. *The validity of this Certificate of Conformity is tied to the performance of the maintenance and treatment evaluations of possible nonconformities according to the CATA Certificadora guidelines provided in the specific RAC - Conformity Assessment Report. In order to verify the updated condition of regularity of this Certificate of Conformity, the database of certified products and services of Inmetro must be consulted. This Certificate is bound to the address and contract described above.*

CREA-SP 06928364-1/2001
Serviço Consultivo
Coordenador de Certificação CATA Certificadora



Certificado de Conformidade de Produto

Certificate of Conformity of the Product

FOLHAS:	599
PROC.:	319 / 2023
Ass.:	<i>[Signature]</i>

Etiquetas ENCE dos produtos Certificados

Conforme descrição na página 2

Label ENCE of the certified products

According to description on page 2.

Certificado n° *Certificate number:* 2111594
 Contrato n° *Contract number:* 2021Ele251
 Modelo da Certificação *Certification Model:* Modelo 5
 Data emissão *Date of issue:* 25/11/2021
 Validade deste Certificado *Expiry date:* 25/11/2025
 Página *Page:* 4/4
 Revisão *Review:* 01

Modelo de etiqueta ENCE com dados fornecidos pelo detentor da Certificação. Modelo de Etiqueta ENCE disponível for free download

<p>ENERGIA ILUMINAÇÃO PÚBLICA VIÁRIA</p> <p>Fornecedor Marca Modelo Tipo (Lâmpada de Descarga ou Tecnologia LED)</p> <p>INMETRO</p> <p>Mais eficiente</p> <p>A</p> <p>B</p> <p>C</p> <p>D</p> <p>Menos eficiente</p> <p>Potência: 50 (W)</p> <p>Eficiência Luminosa: 150 (lm/W)</p> <p>Vida Declarada Nominal: 100.000 (h)</p> <p>PROCEL</p> <p>PROGRAMA BRASILEIRO DE ETIQUETAGEM</p> <p>INMETRO</p> <p>Registro 20005140</p> <p>Instruções de instalação e recomendações de uso, veja o Manual do usuário</p> <p>Código Code: Lum. Pública GLP-08-IP66-5000K-50W</p>	<p>ENERGIA ILUMINAÇÃO PÚBLICA VIÁRIA</p> <p>Fornecedor Marca Modelo Tipo (Lâmpada de Descarga ou Tecnologia LED)</p> <p>INMETRO</p> <p>Mais eficiente</p> <p>A</p> <p>B</p> <p>C</p> <p>D</p> <p>Menos eficiente</p> <p>Potência: 80 (W)</p> <p>Eficiência Luminosa: 150 (lm/W)</p> <p>Vida Declarada Nominal: 100.000 (h)</p> <p>PROCEL</p> <p>PROGRAMA BRASILEIRO DE ETIQUETAGEM</p> <p>INMETRO</p> <p>Registro 20005140</p> <p>Instruções de instalação e recomendações de uso, veja o Manual do usuário</p> <p>Código Code: Lum. Pública GLP-07-IP66-5000K-80W</p>	<p>ENERGIA ILUMINAÇÃO PÚBLICA VIÁRIA</p> <p>Fornecedor Marca Modelo Tipo (Lâmpada de Descarga ou Tecnologia LED)</p> <p>INMETRO</p> <p>Mais eficiente</p> <p>A</p> <p>B</p> <p>C</p> <p>D</p> <p>Menos eficiente</p> <p>Potência: 100 (W)</p> <p>Eficiência Luminosa: 150 (lm/W)</p> <p>Vida Declarada Nominal: 100.000 (h)</p> <p>PROCEL</p> <p>PROGRAMA BRASILEIRO DE ETIQUETAGEM</p> <p>INMETRO</p> <p>Registro 20005140</p> <p>Instruções de instalação e recomendações de uso, veja o Manual do usuário</p> <p>Código Code: Lum. Pública GLP-08-IP66-5000K-100W</p>
<p>ENERGIA ILUMINAÇÃO PÚBLICA VIÁRIA</p> <p>Fornecedor Marca Modelo Tipo (Lâmpada de Descarga ou Tecnologia LED)</p> <p>INMETRO</p> <p>Mais eficiente</p> <p>A</p> <p>B</p> <p>C</p> <p>D</p> <p>Menos eficiente</p> <p>Potência: 120 (W)</p> <p>Eficiência Luminosa: 150 (lm/W)</p> <p>Vida Declarada Nominal: 100.000 (h)</p> <p>PROCEL</p> <p>PROGRAMA BRASILEIRO DE ETIQUETAGEM</p> <p>INMETRO</p> <p>Registro 20005140</p> <p>Instruções de instalação e recomendações de uso, veja o Manual do usuário</p> <p>Código Code: Lum. Pública GLP-09-IP66-5000K-120W</p>	<p>ENERGIA ILUMINAÇÃO PÚBLICA VIÁRIA</p> <p>Fornecedor Marca Modelo Tipo (Lâmpada de Descarga ou Tecnologia LED)</p> <p>INMETRO</p> <p>Mais eficiente</p> <p>A</p> <p>B</p> <p>C</p> <p>D</p> <p>Menos eficiente</p> <p>Potência: 150 (W)</p> <p>Eficiência Luminosa: 150 (lm/W)</p> <p>Vida Declarada Nominal: 100.000 (h)</p> <p>PROCEL</p> <p>PROGRAMA BRASILEIRO DE ETIQUETAGEM</p> <p>INMETRO</p> <p>Registro 20005140</p> <p>Instruções de instalação e recomendações de uso, veja o Manual do usuário</p> <p>Código Code: Lum. Pública GLP-10-IP66-5000K-150W</p>	<p style="text-align: center;">X</p>

[Signature]
 CATA Certificadora
 Rua Henrique Dumont, 197 Tatuapé 03320-040 | São Paulo | SP
 Tel.: +55 11 2098 0317 | contato@cata.com.br | www.cata.com.br

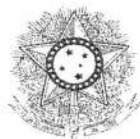
PODER JUDICIÁRIO
JUSTIÇA DO TRABALHO

FOLHAS:	600
PROC.:	319 / 2023
Ass.:	

CERTIDÃO NEGATIVA DE DÉBITOS TRABALHISTAS

Nome: GLOBEXX DO BRASIL IMPORTACAO E EXPORTACAO LTDA (MATRIZ E FILIAIS)

CNPJ: 20.164.580/0001-60

Certidão nº: 20466652/2023

Expedição: 15/05/2023, às 14:06:45

Validade: 11/11/2023 - 180 (cento e oitenta) dias, contados da data de sua expedição.

Certifica-se que **GLOBEXX DO BRASIL IMPORTACAO E EXPORTACAO LTDA (MATRIZ E FILIAIS)**, inscrito(a) no CNPJ sob o nº **20.164.580/0001-60**, **NÃO CONSTA** como inadimplente no Banco Nacional de Devedores Trabalhistas.

Certidão emitida com base nos arts. 642-A e 883-A da Consolidação das Leis do Trabalho, acrescentados pelas Leis ns.º 12.440/2011 e 13.467/2017, e no Ato 01/2022 da CGJT, de 21 de janeiro de 2022. Os dados constantes desta Certidão são de responsabilidade dos Tribunais do Trabalho.

No caso de pessoa jurídica, a Certidão atesta a empresa em relação a todos os seus estabelecimentos, agências ou filiais.

A aceitação desta certidão condiciona-se à verificação de sua autenticidade no portal do Tribunal Superior do Trabalho na Internet (<http://www.tst.jus.br>).

Certidão emitida gratuitamente.

INFORMAÇÃO IMPORTANTE

Do Banco Nacional de Devedores Trabalhistas constam os dados necessários à identificação das pessoas naturais e jurídicas inadimplentes perante a Justiça do Trabalho quanto às obrigações estabelecidas em sentença condenatória transitada em julgado ou em acordos judiciais trabalhistas, inclusive no concernente aos recolhimentos previdenciários, a honorários, a custas, a emolumentos ou a recolhimentos determinados em lei; ou decorrentes de execução de acordos firmados perante o Ministério Público do Trabalho, Comissão de Conciliação Prévia ou demais títulos que, por disposição legal, contiver força executiva.



FOLHAS:	601
PROC.:	3191 2023
Ass.:	<i>[assinatura]</i>

INSC. EST. 136.553.464.118

São Paulo, 02 de junho de 2023.

PROCURAÇÃO DE PODERES ESPECÍFICOS

LICITAÇÕES

Procuração bastante que faz: **GLOBEXX DO BRASIL IMPORTAÇÃO E EXPORTAÇÃO LTDA**

GLOBEXX DO BRASIL IMPORTAÇÃO EXPORTAÇÃO LTDA pessoa jurídica, inscrito sob CNPJ/ME 20.164.580/0001-60 com sede à Av. Mendes da Rocha, 729 – Jardim Brasil- São Paulo- SP CEP 02227-000, neste ato representado por **AIRTON FERREIRA TEIXEIRA**, brasileiro, casado, comerciante, portador do RG 9673670-7 CPF 899.897.248-49, residente e domiciliado a Rua Nossa Senhora Mãe dos Homens, 1151 apto. 23 Bloco 1 Edifício Catania CEP 07091-000 Guarulhos-SP, reconhecido por mim Escrevente, conforme os documentos que foram apresentados, do que dou fé. E ai pelo Outorgante, me foi dito que nomeia e constitui seu bastante procurador: podendo agir em conjunto ou separadamente, **THIAGO MICHELLE DE OLIVEIRA IEFFA**, brasileiro, solteiro, portador do RG 38.305.870-3 CPF 04.169.068-50, nascimento 09 de setembro de 2002, residente e domiciliado na Rua Jose Pires de Oliveira Dias, 188, Jardim Guapira – São Paulo- SP, CEP 02316-230 aos quais conferem poderes específicos para participação de licitações públicas, concorrências, tomadas de preços, carta convite, pregões e outros, cotação em nome de outorgante, perante quaisquer Órgãos privados, Públicos Federais, Estaduais e Municipais, Autarquias, assinar as propostas, ofertar lances, contratos, termos, aditivos, declarações, requerer Certidões Negativas, assistir a aberturas de acompanhar processos, prestar cauções, defender os direitos e interesses da outorgante, podendo para tanto, representar um juízo ou fora dele em geral, nas suas relações com terceiros, contratar e destratar serviços de advogados. Podendo substabelecer. A presente procuração tem prazo de validade de 1 (um) ano, a contar desta data. Enfim, praticar todos os demais atos necessários e indispensáveis ao fiel e cabal desempenho do presente mandato.

Airton Ferreira Teixeira

RG 9.673.670-7

CPF: 899.897.248-49

Globexx do Brasil Importação e Exportação Ltda

Av. Mendes da Rocha, 729 Jardim Brasil – São Paulo- SP CEP 02227-000

GLOBEXX DO BRASIL
IMPORTAÇÃO E
EXPORTAÇÃO
LTDA:201645800001
60

Assinado de forma digital
por GLOBEXX DO BRASIL
IMPORTAÇÃO E
EXPORTAÇÃO
LTDA:20164580000160
Dados: 2023.06.02 13:44:55
-03'00'

O presente documento digital foi conferido com o original e assinado digitalmente por THALIA RIBEIRO DE SOUSA, em sexta-feira, 2 de junho de 2023 16:38:17 GMT-03:00, CNS: 04.043-6 - CARTÓRIO DO 1º OFÍCIO DE NOTAS DE BH/MG, nos termos da medida provisória N. 2.200-2 de 24 de agosto de 2001. Sua autenticidade deverá ser confirmada no endereço eletrônico www.cenad.org.br/autenticidade. O presente documento digital pode ser convertido em papel por meio de autenticação no Tabelionato de Notas. Preenchimento nº 1010721290



MANIFESTO

FOLHAS:	602
PROC.:	319 / 2023
Ass.:	<i>[Assinatura]</i>

DATA: 02/06/2023

Os atos notariais eletrônicos reputam-se autênticos e detentores de fé pública, como previsto na legislação processual, Art. 16 do Provimento 100 do CNJ. O nome do responsável pelo ato, encontra-se nos termos verticais da referida autenticação.

Belo Horizonte, na data da assinatura digital supra.

SELO DE CONSULTA, ESCANEIE:



PODER JUDICIÁRIO - TJMG
CORREGEDORIA-GERAL DE JUSTIÇA

1 Primeiro
Ofício de Notas
Belo Horizonte

SELO DE CONSULTA: GTC83017
CÓDIGO SEGURANÇA: 9485.4486.4640.6372

Quantidade de atos praticados: 2 (2:1697)
Ata(s) praticado(s) por: Thalía Ribeiro de Sousa - Escrevente
Emol: 17,42 TJJ: 5,48 Vr. Final: 22,60 ISSQN: 0,00
Consulte a validade deste selo no site:
<http://selos.tjmg.jus.br>





REPÚBLICA FEDERATIVA DO BRASIL
MINISTÉRIO DA INFRAESTRUTURA
SECRETARIA NACIONAL DE TRANSITO - SENATRAN

VALIDA EM TODO O TERRITÓRIO NACIONAL
2380706965

THIAGO MICHELLE DE OLIVEIRA IFFFA

DOC IDENTIDADE/ORG EMISSORUF 14309703 SSP SP

DATA NASCIMENTO 09/09/2002

CPF 804.169.058-30

SITUAÇÃO 09/09/2002

NASCIMENTO 09/09/2002

ANDRA REGINA SOARES DE OLIVEIRA IFFFA

RESIDÊNCIA VEIWA IFFFA

PROFISSÃO

ACC B

CAT. HAB. B

N.º REGISTRO 0353978602

VALIDADE - 1.ª HABILITAÇÃO 14/03/2025

22/02/2021

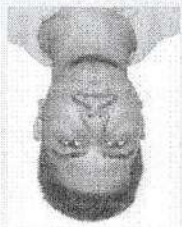

REPÚBLICA FEDERATIVA DO BRASIL
MINISTÉRIO DA INFRAESTRUTURA
SECRETARIA NACIONAL DE TRANSITO - SENATRAN

2380706965

ASSINATURA DO PORTADOR

LOCAL SÃO PAULO, SP

DATA EMISSÃO 14/04/2023

ASSINADO DIGITALMENTE
DEPARTAMENTO ESTADUAL DE TRANSITO
11510282816
SP009519979

CONTRAN

DENATRAN



Documento assinado com certificado digital em conformidade com a Medida Provisória nº 2200-2/2001. Sua validade poderá ser confirmada por meio do programa Assinador Serpro.

As orientações para instalar o Assinador Serpro e realizar a validação do documento digital estão disponíveis em: <https://www.serpro.gov.br/assinador-digital>.



QR-CODE

FOLHAS: 604

PROC.: 819 / 2023

Ass.:

SENTRAN/SENATRAN



TRIBUNAL DE CONTAS DA UNIÃO

FOLHAS:	605
PROC.:	319 / 2023
Ass.:	<i>[assinatura]</i>

Consulta Consolidada de Pessoa Jurídica

Este relatório tem por objetivo apresentar os resultados consolidados de consultas eletrônicas realizadas diretamente nos bancos de dados dos respectivos cadastros. A responsabilidade pela veracidade do resultado da consulta é do Órgão gestor de cada cadastro consultado. A informação relativa à razão social da Pessoa Jurídica é extraída do Cadastro Nacional da Pessoa Jurídica, mantido pela Receita Federal do Brasil.

Consulta realizada em: 18/08/2023 08:42:10

Informações da Pessoa Jurídica:

Razão Social: **GLOBEXX DO BRASIL IMPORTACAO E EXPORTACAO LTDA**
CNPJ: **20.164.580/0001-60**

Resultados da Consulta Eletrônica:

Órgão Gestor: **TCU**
Cadastro: **Licitantes Inidôneos**
Resultado da consulta: **Nada Consta**

Para acessar a certidão original no portal do órgão gestor, clique [AQUI](#).

Órgão Gestor: **CNJ**
Cadastro: **CNIA - Cadastro Nacional de Condenações Cíveis por Ato de Improbidade Administrativa e Inelegibilidade**
Resultado da consulta: **Nada Consta**

Para acessar a certidão original no portal do órgão gestor, clique [AQUI](#).

Órgão Gestor: **Portal da Transparência**
Cadastro: **Cadastro Nacional de Empresas Inidôneas e Suspensas**
Resultado da consulta: **Nada Consta**

Para acessar a certidão original no portal do órgão gestor, clique [AQUI](#).

Órgão Gestor: **Portal da Transparência**
Cadastro: **CNEP - Cadastro Nacional de Empresas Punidas**
Resultado da consulta: **Nada Consta**

Para acessar a certidão original no portal do órgão gestor, clique [AQUI](#).

Obs: A consulta consolidada de pessoa jurídica visa atender aos princípios de simplificação e racionalização de serviços públicos digitais. Fundamento legal: Lei nº 12.965, de 23 de abril de 2014, Lei nº 13.460, de 26 de junho de 2017, Lei nº 13.726, de 8 de outubro de 2018, Decreto nº 8.638 de 15, de janeiro de 2016.

À Prefeitura Municipal de Colinas- MA

Pregão Eletrônico nº 023/2023

DECLARAÇÃO CONSOLIDADA

A empresa Globex do Brasil Importação e Exportação LTDA, CNPJ 20.164.580/0001-60, sediada à Avenida Mendes da Rocha, 729 Jardim Brasil, São Paulo- SP CEP 02227-000, por seu representante legal abaixo-assinado o Sr. Thiago Michelle de Oliveira Ieffa, portador do RG 38.305.870-3 CPF 504.169.068-50, DECLARA:

-que o **REGIME TRIBUTÁRIO** da licitante é Simples Nacional;

-que a licitante (Pessoa Jurídica) possui como Sócio(s) Majoritário(s) o(s) Sr(s). Airton Ferreira Teixeira, inscrito sob o CPF nº 899.897.248-49;

-que a empresa está localizada e em pleno funcionamento no endereço abaixo, sendo o local adequado e compatível para o cumprimento do objeto.

Informo ainda que a empresa dispõe de escritório dotado de instalações, recursos humanos e mobiliários pertinentes as suas atividades.

Av. Mendes da Rocha, 729 Jardim Brasil São Paulo SP CEP 02227-000

-que a **licitante/empresa** é Enquadrada como Empresa de pequeno porte EPP;

-que estou ciente e concordo com as condições contidas no edital e seus anexos, bem como de que cumpre plenamente os requisitos de habilitação definidos no edital;

-que até a presente data inexistem fatos impeditivos para a minha habilitação no presente processo licitatório, ciente da obrigatoriedade de declarar ocorrências posteriores;

-DECLARO para fins do disposto no inciso V do art. 27 da Lei nº 8.666, de 21 de junho de 1993, acrescido pela Lei nº 9.854, de 27 de outubro de 1999, que não emprego menor de 18 (dezoito) anos em trabalho noturno, perigoso ou insalubre e não emprego menor de 16 (dezesesseis) anos, salvo menor, a partir de 14 (quatorze) anos, na condição de aprendiz, nos termos do inciso XXXIII, do art. 7º da Constituição Federal;

FOLHAS:	607
PROC.:	319 / 2023
Ass.:	

- que a proposta apresentada para essa licitação foi elaborada de maneira independente, de acordo com o que é estabelecido na Instrução Normativa Nº 2 de 16 de setembro de 2009 da SLTI/MP;

-que não possuo, em sua cadeia produtiva, empregados executando trabalho degradante ou forçado, observando o disposto nos incisos III e IV do art.1º e no inciso III do art.5º da Constituição Federal;

-que, conforme disposto no art. 93 da Lei nº 8.213, de 24 de julho de 1991, estou ciente do cumprimento da reserva de cargos prevista em lei para pessoa com deficiência ou para reabilitado da Previdência Social e que, se aplicado ao número de funcionários da minha empresa, atendo às regras de acessibilidade previstas na legislação;

Declaramos, ainda, estar ciente das SANÇÕES que lhe poderão ser impostas, conforme disposto no respectivo Edital e no art. 299 do Código Penal, na hipótese de falsidade da presente declaração.

São Paulo, 20 de setembro de 2023.

THIAGO
MICHELLE DE
OLIVEIRA
IEFFA:504169068
50

Assinado de forma
digital por THIAGO
MICHELLE DE OLIVEIRA
IEFFA:50416906850
Dados: 2023.09.20
12:43:04 -03'00'

Thiago M. O. Ieffa
RG 38.305.870-3
CPF: 504.169.068-50

Globexx do Brasil Importação e Exportação Ltda

Av. Mendes da Rocha, 729 Jardim Brasil – São Paulo- SP CEP 02227-000

FOLHAS:	603
PROC.:	319 / 2023
Ass.:	<i>[assinatura]</i>

PROPOSTA COMERCIAL

Razão Social: GLOBEXX DO BRASIL IMPORTAÇÃO E EXPORTAÇÃO LTDA
 FANTASIA: GLOBEXX DO BRASIL



CNPJ: 20.164.580/0001-60
 Endereço: Av. Mendes da Rocha, 729 Jd. Brasil
 Cidade: São Paulo - UF : SP Cep: 02227-000
 Representante: Thiago Michelle de Oliveira Ieffa CPF: 504.169.068-50 RG: 38.305.870-3
 Telefone: 11-2242.8686 Cel: 11-95770-9092
 E-mail: thiago@globexx.com.br
 Banco: 237 Banco Bradesco S/A Agência: 2392-2 Conta Corrente: 5835-1
 Optante pelo SIMPLES: (X) SIM () NÃO
 A PREFEITURA MUNICIPAL DE COLINAS - MA
 PREGÃO ELETRÔNICO Nº 023/2023

Em atenção ao Pregão em epígrafe, apresentamos nossa proposta comercial para o fornecimento do(s) objeto(s), de acordo com as especificações constantes do Edital nº 023/2023

ITEM PORTAL	ITEM EDITAL	DESCRIÇÃO	UND	MARCA	MODELO	QUANT	VALOR UNITÁRIO R\$	VALOR TOTAL
38	36	REATOR VAPOR SODIO 150W EXTERNO	PEÇAS	SAMA	SA150AE	100	R\$ 78,00	R\$ 7.800,00
39	37	REATOR VAPOR SODIO 400W EXTERNO	PEÇAS	SAMA	SA400AE	100	R\$ 78,00	R\$ 7.800,00
40	38	REATOR VAPOR MERCURIO 70W EXTERNO	PEÇAS	SAMA	RVM70AE	100	R\$ 78,00	R\$ 7.800,00
(VINTE E TRÊS MIL E QUATROCENTOS REAIS)								R\$ 23.400,00

- 1- Declaro que o prazo de eficácia desta proposta é de 90 (noventa) dias, a conta da data da entrega de seu respectivo envelope (art. 64, § 3º, da Lei Federal nº 8.666/93).
 - 2- Declaro que os preços acima indicados contemplam todos os custos diretos e indiretos incorridos na data da apresentação desta proposta incluindo entre outros: tributos, encargos sociais, material, despesas administrativas, seguro, frete e lucro.
 - 3- Declaro que, caso esta empresa seja vencedora desta licitação, comprometemo-nos a executar o fornecimento dentro das especificações deste edital constante do ANEXO I.
- Validade da proposta: 90 (noventa) dias
 Prazo de entrega : Conforme Edital
 Condições de pagamento: Conforme Edital
 Garantia do Produto: 5 (cinco) anos

São Paulo, 21 de setembro de 2023

THIAGO MICHELLE DE OLIVEIRA
 IEFFA:5041690685
 0

Assinado de forma digital por THIAGO MICHELLE DE OLIVEIRA
 IEFFA:50416906850
 Dados: 2023.09.21 10:11:46 -03'00'

Thiago Michelle de Oliveira Ieffa
 CPF 504.169.068-50 RG: 38.305.870-3
 thiago@globexx.com.br

ATA DE PROPOSTAS ENVIADAS

PREGÃO ELETRÔNICO Nº. 023/2023
PROCESSO LICITATÓRIO Nº. 319/2023



Registro de Preços

Relação de propostas enviadas pelos fornecedores que participaram dos lotes abaixo relacionados.

Lote 1 Lote 1			
Fornecedor: NF CONSTRUTORA EIRELI		CNPJ/CPF: 10.731.608/0001-40	
Email:		Telefone:	
Data/hora de envio 21/09/2023 00:29:36		Avaliação da proposta: Classificado	
Descrição Comprador			
1 - Alça preformada para cabo multiplex 16 mm2			
Descrição do Fornecedor	Quantidade	Unidade de Medida	Unitário Proposto
Alça preformada para cabo multiplex 16 mm2	2.000	Unidade	4,90
Marca: METAL PRIME	Fabricante: METAL PRIME	Modelo:	

Lote 2 Lote 2			
Fornecedor: NF CONSTRUTORA EIRELI		CNPJ/CPF: 10.731.608/0001-40	
Email:		Telefone:	
Data/hora de envio 21/09/2023 00:29:36		Avaliação da proposta: Classificado	
Descrição Comprador			
1 - Armação secundária com isolador tipo roldana			
Descrição do Fornecedor	Quantidade	Unidade de Medida	Unitário Proposto
Armação secundária com isolador tipo roldana	2.000	Unidade	21,00
Marca: PIER TELECOM	Fabricante: PIER TELECOM	Modelo:	

Lote 3 Lote 3			
Fornecedor: NF CONSTRUTORA EIRELI		CNPJ/CPF: 10.731.608/0001-40	
Email:		Telefone:	
Data/hora de envio 21/09/2023 00:29:36		Avaliação da proposta: Classificado	
Descrição Comprador			
1 - Base para rele com suporte metálico			
Descrição do Fornecedor	Quantidade	Unidade de Medida	Unitário Proposto
Base para rele com suporte metálico	4.000	Unidade	17,00

Marca: FOXLUX

Fabricante: FOXLUX

Modelo:

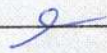
FOLHAS: 610
PROC.: 319 / 2023
Ass.: 

Lote 4
Lote 4

Fornecedor: NF CONSTRUTORA EIRELI		CNPJ/CPF: 10.731.608/0001-40	
Email:		Telefone:	
Data/hora de envio 21/09/2023 00:29:36		Avaliação da proposta: Classificado	
Descrição Comprador			
1 - Braço p/ luminária ornamental 1,5mts			
Descrição do Fornecedor	Quantidade	Unidade de Medida	Unitário Proposto
Braço p/ luminária ornamental 1,5mts	400	Unidade	140,00
Marca: JNG	Fabricante: JNG	Modelo:	

Lote 5
Lote 5

Fornecedor: NF CONSTRUTORA EIRELI		CNPJ/CPF: 10.731.608/0001-40	
Email:		Telefone:	
Data/hora de envio 21/09/2023 00:29:36		Avaliação da proposta: Classificado	
Descrição Comprador			
1 - Braço p/ luminária ornamental 3mts			
Descrição do Fornecedor	Quantidade	Unidade de Medida	Unitário Proposto
Braço p/ luminária ornamental 3mts	100	Unidade	350,00
Marca: AVANT	Fabricante: AVANT	Modelo:	

Lote 6
Lote 6

Fornecedor: NF CONSTRUTORA EIRELI		CNPJ/CPF: 10.731.608/0001-40	
Email:		Telefone:	
Data/hora de envio 21/09/2023 00:29:36		Avaliação da proposta: Classificado	
Descrição Comprador			
1 - Braço p/ luminária ornamental 4 mts			
Descrição do Fornecedor	Quantidade	Unidade de Medida	Unitário Proposto
Braço p/ luminária ornamental 4 mts	100	Unidade	410,00
Marca: AMES	Fabricante: AMES	Modelo:	

Lote 7
Lote 7

Fornecedor: NF CONSTRUTORA EIRELI		CNPJ/CPF: 10.731.608/0001-40	
Email:		Telefone:	
Data/hora de envio 21/09/2023 00:29:36		Avaliação da proposta: Classificado	

FOLHAS: 611
 PROC.: 319 / 2023
 Ass.: *[assinatura]*

Descrição Comprador			
1 - Cabo de alumínio 0,6/1kv multiplexados 3x1x16 +16mm ²			
Descrição do Fornecedor	Quantidade	Unidade de Medida	Unitário Proposto
Cabo de alumínio 0,6/1kv multiplexados 3x1x16 +16mm ²	7.500	Metro	8,00
Marca: AMES	Fabricante: AMES	Modelo:	

Lote 8
Lote 8

Fornecedor: NF CONSTRUTORA EIRELI	CNPJ/CPF: 10.731.608/0001-40		
Email:	Telefone:		
Data/hora de envio 21/09/2023 00:29:36	Avaliação da proposta: Classificado		
Descrição Comprador			
1 - Cabo de alumínio 0,6/1kv multiplexados 3x1x16 +16mm ²			
Descrição do Fornecedor	Quantidade	Unidade de Medida	Unitário Proposto
Cabo de alumínio 0,6/1kv multiplexados 3x1x16 +16mm ²	2.500	Metro	8,00
Marca: AMES	Fabricante: AMES	Modelo:	

Lote 9
Lote 9

Fornecedor: NF CONSTRUTORA EIRELI	CNPJ/CPF: 10.731.608/0001-40		
Email:	Telefone:		
Data/hora de envio 21/09/2023 00:29:36	Avaliação da proposta: Classificado		
Descrição Comprador			
1 - Cabo flexível PVC 750 v, 2 condutores de 4,0 mm ²			
Descrição do Fornecedor	Quantidade	Unidade de Medida	Unitário Proposto
Cabo flexível PVC 750 v, 2 condutores de 4,0 mm ²	5.000	Metro	3,40
Marca: AMES	Fabricante: AMES	Modelo:	

Lote 10
Lote 10

Fornecedor: NF CONSTRUTORA EIRELI	CNPJ/CPF: 10.731.608/0001-40		
Email:	Telefone:		
Data/hora de envio 21/09/2023 00:29:36	Avaliação da proposta: Classificado		
Descrição Comprador			
1 - cabo flexível PVC 750 v, 2 condutores de 1,5 mm ²			
Descrição do Fornecedor	Quantidade	Unidade de Medida	Unitário Proposto
cabo flexível PVC 750 v, 2 condutores de 1,5 mm ²	5.000	Metro	1,20
Marca: CABOMAQ	Fabricante: CABOMAQ	Modelo:	

Lote 11
Lote 11

FOLHAS: 672
PROC.: 319 / 2023
ASS.: 

Fornecedor: NF CONSTRUTORA EIRELI

CNPJ/CPF: 10.731.608/0001-40

Email:

Telefone:

Data/hora de envio 21/09/2023 00:29:36

Avaliação da proposta: Classificado

Descrição Comprador

1 - cabo flexível PVC 750 v, 2 condutores de 2,5 mm2

Descrição do Fornecedor

Quantidade

Unidade de
Medida

Unitário
Proposto

cabo flexível PVC 750 v, 2 condutores de 2,5 mm2

5.000

Metro

2,00

Marca: CABOMAQ

Fabricante: CABOMAQ

Modelo:

Lote 12
Lote 12

Fornecedor: NF CONSTRUTORA EIRELI

CNPJ/CPF: 10.731.608/0001-40

Email:

Telefone:

Data/hora de envio 21/09/2023 00:29:36

Avaliação da proposta: Classificado

Descrição Comprador

1 - cabo flexível PVC 750 v, 2 condutores de 4,0 mm2

Descrição do Fornecedor

Quantidade

Unidade de
Medida

Unitário
Proposto

cabo flexível PVC 750 v, 2 condutores de 4,0 mm2

5.000

Metro

3,50

Marca: CABOMAQ

Fabricante: CABOMAQ

Modelo:

Lote 13
Lote 13

Fornecedor: NF CONSTRUTORA EIRELI

CNPJ/CPF: 10.731.608/0001-40

Email:

Telefone:

Data/hora de envio 21/09/2023 00:29:36

Avaliação da proposta: Classificado

Descrição Comprador

1 - cabo flexível PVC 750 v, 2 condutores de 6,0 mm2

Descrição do Fornecedor

Quantidade

Unidade de
Medida

Unitário
Proposto

cabo flexível PVC 750 v, 2 condutores de 6,0 mm2

5.000

Metro

5,20

Marca: CABOMAQ

Fabricante: CABOMAQ

Modelo:

Lote 14
Lote 14

Fornecedor: NF CONSTRUTORA EIRELI

CNPJ/CPF: 10.731.608/0001-40

Email:

Telefone:

Data/hora de envio 21/09/2023 00:29:36

Avaliação da proposta: Classificado

Descrição Comprador

1 - Quadro de medição monofásico

Descrição do Fornecedor	Quantidade	Unidade de Medida	Unitário Proposto
Quadro de medição monofásico	50	Unidade	54,00
Marca: CABOMAOQ Fabricante: CABOMAOQ Modelo:			

Lote 15
Lote 15

FÓLHAS:	613
PROC.:	3191 2023
Ass.:	<i>[assinatura]</i>

Fornecedor: NF CONSTRUTORA EIRELI	CNPJ/CPF: 10.731.608/0001-40
Email:	Telefone:
Data/hora de envio 21/09/2023 00:29:36	Avaliação da proposta: Classificado

Descrição Comprador

1 - Caixa de medição trifásica

Descrição do Fornecedor	Quantidade	Unidade de Medida	Unitário Proposto
Caixa de medição trifásica	50	Unidade	150,00
Marca: CABOMAOQ Fabricante: CABOMAOQ Modelo:			

Lote 16
Lote 16

Fornecedor: NF CONSTRUTORA EIRELI	CNPJ/CPF: 10.731.608/0001-40
Email:	Telefone:
Data/hora de envio 21/09/2023 00:29:36	Avaliação da proposta: Classificado

Descrição Comprador

1 - cartucho fusível

Descrição do Fornecedor	Quantidade	Unidade de Medida	Unitário Proposto
cartucho fusível	200	Unidade	18,00
Marca: CABOMAOQ Fabricante: CABOMAOQ Modelo:			

Lote 17
Lote 17

Fornecedor: NF CONSTRUTORA EIRELI	CNPJ/CPF: 10.731.608/0001-40
Email:	Telefone:
Data/hora de envio 21/09/2023 00:29:36	Avaliação da proposta: Classificado

Descrição Comprador

1 - Chave de comando p/ IP

Descrição do Fornecedor	Quantidade	Unidade de Medida	Unitário Proposto
Chave de comando p/ IP	200	Unidade	245,00
Marca: CABOMAOQ Fabricante: CABOMAOQ Modelo:			

Lote 18
Lote 18

Fornecedor: NF CONSTRUTORA EIRELI		CNPJ/CPF: 10.731.608/0001-40	
Email:		Telefone:	
Data/hora de envio 21/09/2023 00:29:36		Avaliação da proposta: Classificado	
Descrição Comprador			
1 - Conector ampact - tipo II			
Descrição do Fornecedor	Quantidade	Unidade de Medida	Unitário Proposto
Conector ampact - tipo II	200	Unidade	20,00
Marca: DOWERTECH	Fabricante: DOWERTECH	Modelo:	

FOLHAS: 614
PROC.: 319 / 2023
Ass.: 

Lote 19			
Lote 19			
Fornecedor: NF CONSTRUTORA EIRELI		CNPJ/CPF: 10.731.608/0001-40	
Email:		Telefone:	
Data/hora de envio 21/09/2023 00:29:36		Avaliação da proposta: Classificado	
Descrição Comprador			
1 - Conector amp tipo II			
Descrição do Fornecedor	Quantidade	Unidade de Medida	Unitário Proposto
Conector amp tipo II	200	Unidade	20,00
Marca: DOWERTECH	Fabricante: DOWERTECH	Modelo:	

Lote 20			
Lote 20			
Fornecedor: NF CONSTRUTORA EIRELI		CNPJ/CPF: 10.731.608/0001-40	
Email:		Telefone:	
Data/hora de envio 21/09/2023 00:29:36		Avaliação da proposta: Classificado	
Descrição Comprador			
1 - Conector perfurante			
Descrição do Fornecedor	Quantidade	Unidade de Medida	Unitário Proposto
Conector perfurante	7.500	Unidade	8,75
Marca: PHILIPS	Fabricante: PHILIPS	Modelo:	

Lote 21			
Lote 21			
Fornecedor: NF CONSTRUTORA EIRELI		CNPJ/CPF: 10.731.608/0001-40	
Email:		Telefone:	
Data/hora de envio 21/09/2023 00:29:36		Avaliação da proposta: Classificado	
Descrição Comprador			
1 - Conector perfurante			
Descrição do Fornecedor	Quantidade	Unidade de Medida	Unitário Proposto
Conector perfurante	2.500	Unidade	8,75

Marca: EXATRON

Fabricante: EXATRON

Modelo:

FOLHAS: 615
 PROC.: 319 / 2023
 Ass.: e

Lote 22
 Lote 22

Fornecedor: NF CONSTRUTORA EIRELI		CNPJ/CPF: 10.731.608/0001-40	
Email:		Telefone:	
Data/hora de envio 21/09/2023 00:29:36		Avaliação da proposta: Classificado	
Descrição Comprador			
1 - Contator 40a			
Descrição do Fornecedor	Quantidade	Unidade de Medida	Unitário Proposto
Contator 40a	50	Unidade	260,00
Marca: INTELLI		Fabricante: INTELLI	
		Modelo:	

Lote 23
 Lote 23

Fornecedor: NF CONSTRUTORA EIRELI		CNPJ/CPF: 10.731.608/0001-40	
Email:		Telefone:	
Data/hora de envio 21/09/2023 00:29:36		Avaliação da proposta: Classificado	
Descrição Comprador			
1 - Disjuntor 10 a 30a monofásico			
Descrição do Fornecedor	Quantidade	Unidade de Medida	Unitário Proposto
Disjuntor 10 a 30a monofásico	100	Unidade	11,00
Marca: INTELLI		Fabricante: INTELLI	
		Modelo:	

Lote 24
 Lote 24

Fornecedor: NF CONSTRUTORA EIRELI		CNPJ/CPF: 10.731.608/0001-40	
Email:		Telefone:	
Data/hora de envio 21/09/2023 00:29:36		Avaliação da proposta: Classificado	
Descrição Comprador			
1 - Disjuntor 40 a 50a monofásico			
Descrição do Fornecedor	Quantidade	Unidade de Medida	Unitário Proposto
Disjuntor 40 a 50a monofásico	100	Unidade	14,50
Marca: INTELLI		Fabricante: INTELLI	
		Modelo:	

Lote 25
 Lote 25

Fornecedor: NF CONSTRUTORA EIRELI		CNPJ/CPF: 10.731.608/0001-40	
Email:		Telefone:	
Data/hora de envio 21/09/2023 00:29:36		Avaliação da proposta: Classificado	

FOLHAS: 616
 PROC.: 319 / 2023
 Ass.: *[assinatura]*

Descrição Comprador			
1 - Disjuntor 50a trifásico			
Descrição do Fornecedor	Quantidade	Unidade de Medida	Unitário Proposto
Disjuntor 50a trifásico	100	Unidade	45,00
Marca: ELITEK	Fabricante: ELITEK	Modelo:	

Lote 26
Lote 26

Fornecedor: NF CONSTRUTORA EIRELI	CNPJ/CPF: 10.731.608/0001-40		
Email:	Telefone:		
Data/hora de envio 21/09/2023 00:29:36	Avaliação da proposta: Classificado		
Descrição Comprador			
1 - Disjuntor 60a trifásico			
Descrição do Fornecedor	Quantidade	Unidade de Medida	Unitário Proposto
Disjuntor 60a trifásico	100	Unidade	54,00
Marca: ELITEK	Fabricante: ELITEK	Modelo:	

Lote 27
Lote 27

Fornecedor: NF CONSTRUTORA EIRELI	CNPJ/CPF: 10.731.608/0001-40		
Email:	Telefone:		
Data/hora de envio 21/09/2023 00:29:36	Avaliação da proposta: Classificado		
Descrição Comprador			
1 - Elo fusível 1h			
Descrição do Fornecedor	Quantidade	Unidade de Medida	Unitário Proposto
Elo fusível 1h	200	Unidade	8,80
Marca: ELITEK	Fabricante: ELITEK	Modelo:	

Lote 28
Lote 28

Fornecedor: NF CONSTRUTORA EIRELI	CNPJ/CPF: 10.731.608/0001-40		
Email:	Telefone:		
Data/hora de envio 21/09/2023 00:29:36	Avaliação da proposta: Classificado		
Descrição Comprador			
1 - Elo fusível 3h			
Descrição do Fornecedor	Quantidade	Unidade de Medida	Unitário Proposto
Elo fusível 3h	200	Unidade	8,80
Marca: ELITEK	Fabricante: ELITEK	Modelo:	

FOLHAS: 617
 PROC.: 319 / 2023
 ASS: e

Lote 29
 Lote 29

Fornecedor: NF CONSTRUTORA EIRELI		CNPJ/CPF: 10.731.608/0001-40	
Email:		Telefone:	
Data/hora de envio 21/09/2023 00:29:36		Avaliação da proposta: Classificado	
Descrição Comprador			
1 - Elo fusível 5h			
Descrição do Fornecedor	Quantidade	Unidade de Medida	Unitário Proposto
Elo fusível 5h	200	Unidade	8,80
Marca: ELITEK	Fabricante: ELITEK	Modelo:	

Lote 30
 Lote 30

Fornecedor: NF CONSTRUTORA EIRELI		CNPJ/CPF: 10.731.608/0001-40	
Email:		Telefone:	
Data/hora de envio 21/09/2023 00:29:36		Avaliação da proposta: Classificado	
Descrição Comprador			
1 - Fita isolante 18x20			
Descrição do Fornecedor	Quantidade	Unidade de Medida	Unitário Proposto
Fita isolante 18x20	2.000	Unidade	8,80
Marca: TECFUSE	Fabricante: TECFUSE	Modelo:	

Lote 31
 Lote 31

Fornecedor: NF CONSTRUTORA EIRELI		CNPJ/CPF: 10.731.608/0001-40	
Email:		Telefone:	
Data/hora de envio 21/09/2023 00:29:36		Avaliação da proposta: Classificado	
Descrição Comprador			
1 - Lâmpada led 30w			
Descrição do Fornecedor	Quantidade	Unidade de Medida	Unitário Proposto
Lâmpada led 30w	400	Unidade	24,80
Marca: TECFUSE	Fabricante: TECFUSE	Modelo:	

Lote 32
 Lote 32

Fornecedor: NF CONSTRUTORA EIRELI		CNPJ/CPF: 10.731.608/0001-40	
Email:		Telefone:	
Data/hora de envio 21/09/2023 00:29:36		Avaliação da proposta: Classificado	
Descrição Comprador			
1 - Lâmpada led 65w			

Descrição do Fornecedor	Quantidade	Unidade de Medida	Unitário Proposto
Lâmpada led 65w	400	Unidade	60,00
Marca: TECFUSE	Fabricante: TECFUSE	Modelo:	

Lote 33
Lote 33

FOLHAS: 618
PROC.: 319 / 2023
Ass.: 

Fornecedor: NF CONSTRUTORA EIRELI	CNPJ/CPF: 10.731.608/0001-40		
Email:	Telefone:		
Data/hora de envio 21/09/2023 00:29:36	Avaliação da proposta: Classificado		
Descrição Comprador			
1 - Luminária economica x21			
Descrição do Fornecedor	Quantidade	Unidade de Medida	Unitário Proposto
Luminária economica x21	100	Unidade	10,00
Marca: IMPERIAL	Fabricante: IMPERIAL	Modelo:	

Lote 34
Lote 34

Fornecedor: NF CONSTRUTORA EIRELI	CNPJ/CPF: 10.731.608/0001-40		
Email:	Telefone:		
Data/hora de envio 21/09/2023 00:29:36	Avaliação da proposta: Classificado		
Descrição Comprador			
1 - Parafuso maq 5/8 x 200mm			
Descrição do Fornecedor	Quantidade	Unidade de Medida	Unitário Proposto
Parafuso maq 5/8 x 200mm	1.000	Unidade	10,00
Marca: AVANT	Fabricante: AVANT	Modelo:	

Lote 35
Lote 35

Fornecedor: NF CONSTRUTORA EIRELI	CNPJ/CPF: 10.731.608/0001-40		
Email:	Telefone:		
Data/hora de envio 21/09/2023 00:29:36	Avaliação da proposta: Classificado		
Descrição Comprador			
1 - Parafuso maq 5/8 x 300mm			
Descrição do Fornecedor	Quantidade	Unidade de Medida	Unitário Proposto
Parafuso maq 5/8 x 300mm	1.000	Unidade	21,00
Marca: AVANT	Fabricante: AVANT	Modelo:	

Lote 36
Lote 36

Fornecedor: NF CONSTRUTORA EIRELI		CNPJ/CPF: 10.731.608/0001-40	
Email:		Telefone:	
Data/hora de envio 21/09/2023 00:29:36		Avaliação da proposta: Classificado	
Descrição Comprador			
1 - Parafuso de maquina galv. 16x400mm			
Descrição do Fornecedor	Quantidade	Unidade de Medida	Unitário Proposto
Parafuso de maquina galv. 16x400mm	1.000	Unidade	25,00
Marca: AVANT	Fabricante: AVANT	Modelo:	

FOLHAS: 619
 PROC.: 319 / 2023
 Ass.: 

Lote 37
 Lote 37

Fornecedor: NF CONSTRUTORA EIRELI		CNPJ/CPF: 10.731.608/0001-40	
Email:		Telefone:	
Data/hora de envio 21/09/2023 00:29:36		Avaliação da proposta: Classificado	
Descrição Comprador			
1 - Parafuso c/ olhal, 5/8 x 400m			
Descrição do Fornecedor	Quantidade	Unidade de Medida	Unitário Proposto
Parafuso c/ olhal, 5/8 x 400m	400	Unidade	17,00
Marca: ROMANGNOLE	Fabricante: ROMANGNOLE	Modelo:	

Lote 38
 Lote 38

Fornecedor: Globexx do brasil		CNPJ/CPF: 20.164.580/0001-60	
Email:		Telefone:	
Data/hora de envio 20/09/2023 16:32:47		Avaliação da proposta: Classificado	
Descrição Comprador			
1 - Reator vs 150w			
Descrição do Fornecedor	Quantidade	Unidade de Medida	Unitário Proposto
Reator vs 150w	100	Unidade	100,00
Marca: SAMA	Fabricante: SAMA	Modelo: SA150AE	

Fornecedor: NF CONSTRUTORA EIRELI		CNPJ/CPF: 10.731.608/0001-40	
Email:		Telefone:	
Data/hora de envio 21/09/2023 00:29:36		Avaliação da proposta: Classificado	
Descrição Comprador			
1 - Reator vs 150w			
Descrição do Fornecedor	Quantidade	Unidade de Medida	Unitário Proposto
Reator vs 150w	100	Unidade	95,00
Marca: ROMANGNOLE	Fabricante: ROMANGNOLE	Modelo:	

FOLHAS: 620
 PROC.: 319/1 2023
 Ass.: 

Lote 39
Lote 39

Fornecedor: Globexx do brasil		CNPJ/CPF: 20.164.580/0001-60	
Email:		Telefone:	
Data/hora de envio 20/09/2023 16:32:47		Avaliação da proposta: Classificado	
Descrição Comprador			
1 - Reator VS 400 W			
Descrição do Fornecedor	Quantidade	Unidade de Medida	Unitário Proposto
Reator VS 400 W	100	Unidade	100,00
Marca: SAMA	Fabricante: SAMA	Modelo: SA400AE	

Fornecedor: NF CONSTRUTORA EIRELI		CNPJ/CPF: 10.731.608/0001-40	
Email:		Telefone:	
Data/hora de envio 21/09/2023 00:29:36		Avaliação da proposta: Classificado	
Descrição Comprador			
1 - Reator VS 400 W			
Descrição do Fornecedor	Quantidade	Unidade de Medida	Unitário Proposto
Reator VS 400 W	100	Unidade	124,00
Marca: PIER	Fabricante: PIER	Modelo:	

Lote 40
Lote 40

Fornecedor: Globexx do brasil		CNPJ/CPF: 20.164.580/0001-60	
Email:		Telefone:	
Data/hora de envio 20/09/2023 16:32:47		Avaliação da proposta: Classificado	
Descrição Comprador			
1 - Reator vapor mercúrio 70w			
Descrição do Fornecedor	Quantidade	Unidade de Medida	Unitário Proposto
Reator vapor mercúrio 70w	100	Unidade	100,00
Marca: SAMA	Fabricante: SAMA	Modelo: RVM70AE	

Fornecedor: NF CONSTRUTORA EIRELI		CNPJ/CPF: 10.731.608/0001-40	
Email:		Telefone:	
Data/hora de envio 21/09/2023 00:29:36		Avaliação da proposta: Classificado	
Descrição Comprador			
1 - Reator vapor mercúrio 70w			
Descrição do Fornecedor	Quantidade	Unidade de Medida	Unitário Proposto
Reator vapor mercúrio 70w	100	Unidade	238,00
Marca: SIVA	Fabricante: SIVA	Modelo:	

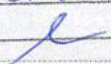
FOLHAS:	621
PROC.:	319 / 2023
Ass.:	

Lote 41
Lote 41

Fornecedor: Globexx do brasil	CNPJ/CPF: 20.164.580/0001-60		
Email:	Telefone:		
Data/hora de envio 20/09/2023 16:32:47	Avaliação da proposta: Classificado		
Descrição Comprador			
1 - Luminária em led para iluminação pública,50w,			
Descrição do Fornecedor	Quantidade	Unidade de Medida	Unitário Proposto
Luminária em led para iluminação pública,50w,	1.200	Unidade	700,00
Marca: PROPRIA	Fabricante: PROPRIA	Modelo: Lum. Publica GLP-06-IP66-5000K-50W	

Fornecedor: CH3 COMÉRCIO E NEGÓCIOS LTDA	CNPJ/CPF: 43.684.445/0001-40		
Email:	Telefone:		
Data/hora de envio 20/09/2023 17:48:51	Avaliação da proposta: Classificado		
Descrição Comprador			
1 - Luminária em led para iluminação pública,50w,			
Descrição do Fornecedor	Quantidade	Unidade de Medida	Unitário Proposto
Luminária em led para iluminação pública,50w,	1.200	Unidade	500,00
Marca: SUSTENTA LED	Fabricante: SUSTENTA LED	Modelo: IP67 PB-SMD-50W	

Fornecedor: NF CONSTRUTORA EIRELI	CNPJ/CPF: 10.731.608/0001-40		
Email:	Telefone:		
Data/hora de envio 21/09/2023 00:29:36	Avaliação da proposta: Classificado		
Descrição Comprador			
1 - Luminária em led para iluminação pública,50w,			
Descrição do Fornecedor	Quantidade	Unidade de Medida	Unitário Proposto
Luminária em led para iluminação pública,50w,	1.200	Unidade	245,00
Marca: PHILIPS	Fabricante: PHILIPS	Modelo:	

Lote 42
Lote 42

Fornecedor: Globexx do brasil	CNPJ/CPF: 20.164.580/0001-60		
Email:	Telefone:		
Data/hora de envio 20/09/2023 16:32:47	Avaliação da proposta: Classificado		
Descrição Comprador			
1 - Luminária em led para iluminação pública,50w,			
Descrição do Fornecedor	Quantidade	Unidade de Medida	Unitário Proposto
Luminária em led para iluminação pública,50w,	400	Unidade	800,00
Marca: PROPRIA	Fabricante: PROPRIA	Modelo: Lum. Publica GLP-08-IP66-5000K-100W	

Fornecedor: CH3 COMÉRCIO E NEGÓCIOS LTDA	CNPJ/CPF: 43.684.445/0001-40		
Email:	Telefone:		
Data/hora de envio 20/09/2023 17:48:51	Avaliação da proposta: Classificado		
Descrição Comprador			
1 - Luminária em led para iluminação pública,50w,			
Descrição do Fornecedor	Quantidade	Unidade de Medida	Unitário Proposto
Luminária em led para iluminação pública,50w,	400	Unidade	500,00
Marca: SUSTENTA LED	Fabricante: SUSTENTA LED	Modelo: IP67 PB-SMD-50W	

Fornecedor: NF CONSTRUTORA EIRELI	CNPJ/CPF: 10.731.608/0001-40		
Email:	Telefone:		
Data/hora de envio 21/09/2023 00:29:36	Avaliação da proposta: Classificado		
Descrição Comprador			
1 - Luminária em led para iluminação pública,50w,			
Descrição do Fornecedor	Quantidade	Unidade de Medida	Unitário Proposto
Luminária em led para iluminação pública,50w,	400	Unidade	245,00
Marca: PHILIPS	Fabricante: PHILIPS	Modelo:	

Lote 43
Lote 43

Fornecedor: Globexx do brasil	CNPJ/CPF: 20.164.580/0001-60		
Email:	Telefone:		
Data/hora de envio 20/09/2023 16:32:47	Avaliação da proposta: Classificado		
Descrição Comprador			
1 - Luminária em led para iluminação pública, 100w, bivolt			
Descrição do Fornecedor	Quantidade	Unidade de Medida	Unitário Proposto
Luminária em led para iluminação pública, 100w, bivolt	900	Unidade	800,00
Marca: PROPRIA	Fabricante: PROPRIA	Modelo: Lum. Publica GLP-10-IP66-5000K-150W	

Fornecedor: CH3 COMÉRCIO E NEGÓCIOS LTDA	CNPJ/CPF: 43.684.445/0001-40		
Email:	Telefone:		
Data/hora de envio 20/09/2023 17:48:51	Avaliação da proposta: Classificado		
Descrição Comprador			
1 - Luminária em led para iluminação pública, 100w, bivolt			
Descrição do Fornecedor	Quantidade	Unidade de Medida	Unitário Proposto
Luminária em led para iluminação pública, 100w, bivolt	900	Unidade	600,00
Marca: SUSTENTA LED	Fabricante: SUSTENTA LED	Modelo: IP67 PB-SMD-100W	

Fornecedor: NF CONSTRUTORA EIRELI	CNPJ/CPF: 10.731.608/0001-40		
Email:	Telefone:		

Data/hora de envio 21/09/2023 00:29:36

Avaliação da proposta: Classificado

Descrição Comprador

1 - Luminária em led para iluminação pública, 100w, bivolt

Descrição do Fornecedor	Quantidade	Unidade de Medida	Unitário Proposto
Luminária em led para iluminação pública, 100w, bivolt	900	Unidade	390,00

Marca: PHILIPS Fabricante: PHILIPS Modelo:

FOLHAS: 623
PROC.: 3191 2023
Ass.: *[assinatura]*

Lote 44

Lote 44

Fornecedor: CH3 COMÉRCIO E NEGÓCIOS LTDA

CNPJ/CPF: 43.684.445/0001-40

Email:

Telefone:

Data/hora de envio 20/09/2023 17:48:51

Avaliação da proposta: Classificado

Descrição Comprador

1 - Luminária em led para iluminação pública, 100w, bivolt

Descrição do Fornecedor	Quantidade	Unidade de Medida	Unitário Proposto
Luminária em led para iluminação pública, 100w, bivolt	300	Unidade	600,00

Marca: SUSTENTA LED Fabricante: SUSTENTA LED Modelo: IP67 PB-SMD-100W

Fornecedor: NF CONSTRUTORA EIRELI

CNPJ/CPF: 10.731.608/0001-40

Email:

Telefone:

Data/hora de envio 21/09/2023 00:29:36

Avaliação da proposta: Classificado

Descrição Comprador

1 - Luminária em led para iluminação pública, 100w, bivolt

Descrição do Fornecedor	Quantidade	Unidade de Medida	Unitário Proposto
Luminária em led para iluminação pública, 100w, bivolt	300	Unidade	390,00

Marca: KASTELLO LED Fabricante: KASTELLO LED Modelo:

Lote 45

Lote 45

Fornecedor: CH3 COMÉRCIO E NEGÓCIOS LTDA

CNPJ/CPF: 43.684.445/0001-40

Email:

Telefone:

Data/hora de envio 20/09/2023 17:48:51

Avaliação da proposta: Classificado

Descrição Comprador

1 - Luminária em led para iluminação pública, 150w, bivolt,

Descrição do Fornecedor	Quantidade	Unidade de Medida	Unitário Proposto
Luminária em led para iluminação pública, 150w, bivolt,	450	Unidade	700,00

Marca: SUSTENTA LED Fabricante: SUSTENTA LED Modelo: IP67 PUB-SMD-150W

Fornecedor: NF CONSTRUTORA EIRELI

CNPJ/CPF: 10.731.608/0001-40

Email:

Telefone:

Data/hora de envio 21/09/2023 00:29:36

Avaliação da proposta: Classificado

Descrição Comprador

1 - Luminária em led para iluminação pública, 150w, bivolt,

Descrição do Fornecedor	Quantidade	Unidade de Medida	Unitário Proposto
Luminária em led para iluminação pública, 150w, bivolt,	450	Unidade	530,00
Marca: KASTELLO LED	Fabricante: KASTELLO LED	Modelo:	

FOLHAS: 629
PROC.: 319 / 2023
Ass.: e

Lote 46

Lote 46

Fornecedor: CH3 COMÉRCIO E NEGÓCIOS LTDA

CNPJ/CPF: 43.684.445/0001-40

Email:

Telefone:

Data/hora de envio 20/09/2023 17:48:51

Avaliação da proposta: Classificado

Descrição Comprador

1 - Luminária em led para iluminação pública, 150w, bivolt,

Descrição do Fornecedor	Quantidade	Unidade de Medida	Unitário Proposto
Luminária em led para iluminação pública, 150w, bivolt,	150	Unidade	700,00
Marca: SUSTENTA LED	Fabricante: SUSTENTA LED	Modelo: IP67 PUB-SMD-150W	

Fornecedor: NF CONSTRUTORA EIRELI

CNPJ/CPF: 10.731.608/0001-40

Email:

Telefone:

Data/hora de envio 21/09/2023 00:29:36

Avaliação da proposta: Classificado

Descrição Comprador

1 - Luminária em led para iluminação pública, 150w, bivolt,

Descrição do Fornecedor	Quantidade	Unidade de Medida	Unitário Proposto
Luminária em led para iluminação pública, 150w, bivolt,	150	Unidade	530,00
Marca: KASTELLO LED	Fabricante: KASTELLO LED	Modelo:	

Lote 47

Lote 47

Fornecedor: CH3 COMÉRCIO E NEGÓCIOS LTDA

CNPJ/CPF: 43.684.445/0001-40

Email:

Telefone:

Data/hora de envio 20/09/2023 17:48:51

Avaliação da proposta: Classificado

Descrição Comprador

1 - Luminária em led para iluminação pública, 200w, bivolt

Descrição do Fornecedor	Quantidade	Unidade de Medida	Unitário Proposto
Luminária em led para iluminação pública, 200w, bivolt	450	Unidade	800,00
Marca: SUSTENTA LED	Fabricante: SUSTENTA LED	Modelo: 38RAK4JQA	

Fornecedor: NF CONSTRUTORA EIRELI

CNPJ/CPF: 10.731.608/0001-40

Email:

Telefone:

Data/hora de envio 21/09/2023 00:29:36

Avaliação da proposta: Classificado

Descrição Comprador

1 - Luminária em led para iluminação pública, 200w, bivolt

Descrição do Fornecedor	Quantidade	Unidade de Medida	Unitário Proposto
Luminária em led para iluminação pública, 200w, bivolt	450	Unidade	760,00
Marca: KASTELLO LED	Fabricante: KASTELLO LED	Modelo:	

Lote 48

Lote 48

FOLHAS: 625
PROC.: 319 / 2023
Ass.: 

Fornecedor: CH3 COMÉRCIO E NEGÓCIOS LTDA

CNPJ/CPF: 43.684.445/0001-40

Email:

Telefone:

Data/hora de envio 20/09/2023 17:48:51

Avaliação da proposta: Classificado

Descrição Comprador

1 - Luminária em led para iluminação pública, 200w, bivolt

Descrição do Fornecedor	Quantidade	Unidade de Medida	Unitário Proposto
Luminária em led para iluminação pública, 200w, bivolt	150	Unidade	800,00
Marca: SUSTENTA LED	Fabricante: SUSTENTA LED	Modelo: 38RAK4JQA	

Fornecedor: NF CONSTRUTORA EIRELI

CNPJ/CPF: 10.731.608/0001-40

Email:

Telefone:

Data/hora de envio 21/09/2023 00:29:36

Avaliação da proposta: Classificado

Descrição Comprador

1 - Luminária em led para iluminação pública, 200w, bivolt

Descrição do Fornecedor	Quantidade	Unidade de Medida	Unitário Proposto
Luminária em led para iluminação pública, 200w, bivolt	150	Unidade	760,00
Marca: KASTELLO LED	Fabricante: KASTELLO LED	Modelo:	

Lote 49

Lote 49

Fornecedor: NF CONSTRUTORA EIRELI

CNPJ/CPF: 10.731.608/0001-40

Email:

Telefone:

Data/hora de envio 21/09/2023 00:29:36

Avaliação da proposta: Classificado

Descrição Comprador

1 - Rele fotoelétrico na rft/82 220v stiel

Descrição do Fornecedor	Quantidade	Unidade de Medida	Unitário Proposto
Rele fotoelétrico na rft/82 220v stiel	3.000	Unidade	38,00
Marca: DREIK	Fabricante: DREIK	Modelo:	

Lote 50

Lote 50

Fornecedor: NF CONSTRUTORA EIRELI		CNPJ/CPF: 10.731.608/0001-40	
Email:		Telefone:	
Data/hora de envio 21/09/2023 00:29:36		Avaliação da proposta: Classificado	
Descrição Comprador			
1 - Rele fotoelétrico na rft/82 220v stiel			
Descrição do Fornecedor	Quantidade	Unidade de Medida	Unitário Proposto
Rele fotoelétrico na rft/82 220v stiel	1.000	Unidade	38,00
Marca: DREIK	Fabricante: DREIK	Modelo:	

FOLHAS: 626
 PROC.: 319 / 2023
 Ass: 

Lote 51
Lote 51

Fornecedor: NF CONSTRUTORA EIRELI		CNPJ/CPF: 10.731.608/0001-40	
Email:		Telefone:	
Data/hora de envio 21/09/2023 00:29:36		Avaliação da proposta: Classificado	
Descrição Comprador			
1 - Rele fotoelétrico NF			
Descrição do Fornecedor	Quantidade	Unidade de Medida	Unitário Proposto
Rele fotoelétrico NF	200	Unidade	38,00
Marca: DREIK	Fabricante: DREIK	Modelo:	

A geração dessa Ata só é possível após encerrada a sala de disputa e conhecido o vencedor de todos os lotes.

Homologação Parcial: 0 de 51 lote(s).

Colinas, 22 de Setembro de 2023.

 Jeronimo Cardoso Rosa - Pregoeiro(a)



ATA PREGÃO ELETRÔNICO

PREGÃO ELETRÔNICO Nº. 023/2023
PROCESSO LICITATÓRIO Nº. 319/2023

FOLHAS:	627
PROC.:	319 / 2023
Ass.:	<i>[assinatura]</i>

Registro de Preços, prazo: 12 mes(es)
É permitido Carona

Às **09:30** do dia **21/09/2023**, reuniu-se o(a) Pregoeiro(a) Oficial deste órgão e respectivos membros da Equipe de Apoio, designados por Ato Legal, em atendimento às disposições contidas na legislação vigente, a fim de realizar os procedimentos relativos ao presente Pregão, Amparo legal Lei 10.520/2002 c/c Decreto 10.024/2019, cujo objeto é (Registro de preços para futura aquisição de materiais eletrônicos para suprimento da Iluminação Pública da cidade de Colinas - MA.).

Inicialmente, o(a) Pregoeiro(a) abriu a sessão pública em atendimento às disposições contidas no edital, divulgando as propostas recebidas e abrindo a fase de lances. Ao final do prazo previsto no edital, foram encerradas as ofertas de lance e dado prosseguimento aos demais tramites do processo até sua fase de homologação.

As informações dessa ata são dinâmicas, haja vista a possibilidade de alteração das decisões por meio de recurso. Apenas após homologado do processo as informações estarão consolidadas.

Publicação: **06/07/2023**

Limite de impugnação: **18/09/2023**

Final da Proposta/Início da Sessão: **21/09/2023 às 09:30**

Esclarecimentos e Impugnações

Não foram apresentados pedidos de esclarecimento ou impugnações ao edital.

Lote 1

Lote 1

Fornecedor: NF CONSTRUTORA EIRELI

CNPJ/CPF 10.731.608/0001-40

Data/hora de envio 21/09/2023 00:29:36

Avaliação da proposta: Classificado.

Descrição Comprador

1 - Alça preformada para cabo multiplex 16 mm²

Descrição do Fornecedor

Quantidade

Unidade de Medida

Unitário Proposto

Alça preformada para cabo multiplex 16 mm²

2.000

Unidade

4,80

Marca: METAL PRIME

Fabricante: METAL PRIME

Modelo:

Lote 2

Lote 2

Fornecedor: NF CONSTRUTORA EIRELI

CNPJ/CPF 10.731.608/0001-40

Data/hora de envio 21/09/2023 00:29:36

Avaliação da proposta: Classificado.

Descrição Comprador

1 - Armação secundária com isolador tipo roldana

Descrição do Fornecedor

Quantidade

Unidade de Medida

Unitário Proposto

Armação secundária com isolador tipo roldana

2.000

Unidade

21,00

Marca: PIER TELECOM

Fabricante: PIER TELECOM

Modelo:

FOLHAS: 628
 PROC.: 319 / 2023
 Ass: *[assinatura]*

Lote 3

Lote 3

Fornecedor: NF CONSTRUTORA EIRELI

CNPJ/CPF 10.731.608/0001-40

Data/hora de envio 21/09/2023 00:29:36

Avaliação da proposta: Classificado.

Descrição Comprador

1 - Base para rele com suporte metálico

Descrição do Fornecedor

Quantidade

Unidade de Medida

Unitário Proposto

Base para rele com suporte metálico

4.000

Unidade

17,00

Marca: FOXLUX

Fabricante: FOXLUX

Modelo:

Lote 4

Lote 4

Fornecedor: NF CONSTRUTORA EIRELI

CNPJ/CPF 10.731.608/0001-40

Data/hora de envio 21/09/2023 00:29:36

Avaliação da proposta: Classificado.

Descrição Comprador

1 - Braço p/ luminária ornamental 1,5mts

Descrição do Fornecedor

Quantidade

Unidade de Medida

Unitário Proposto

Braço p/ luminária ornamental 1,5mts

400

Unidade

140,00

Marca: JNG

Fabricante: JNG

Modelo:

Lote 5

Lote 5

Fornecedor: NF CONSTRUTORA EIRELI

CNPJ/CPF 10.731.608/0001-40

Data/hora de envio 21/09/2023 00:29:36

Avaliação da proposta: Classificado.

Descrição Comprador

1 - Braço p/ luminária ornamental 3mts

Descrição do Fornecedor

Quantidade

Unidade de Medida

Unitário Proposto

Braço p/ luminária ornamental 3mts

100

Unidade

350,00

Marca: AVANT

Fabricante: AVANT

Modelo:

Lote 6

Lote 6

Fornecedor: NF CONSTRUTORA EIRELI

CNPJ/CPF 10.731.608/0001-40

Data/hora de envio 21/09/2023 00:29:36

Avaliação da proposta: Classificado.

Descrição Comprador

1 - Braço p/ luminária ornamental 4 mts

Descrição do Fornecedor

Quantidade

Unidade de Medida

Unitário Proposto

Braço p/ luminária ornamental 4 mts

100

Unidade

410,00

Marca: AMES

Fabricante: AMES

Modelo:

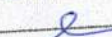
FOLHAS: 629
 PROC.: 319 / 2023
 Ass.: 

Lote 7 Lote 7			
Fornecedor: NF CONSTRUTORA EIRELI		CNPJ/CPF 10.731.608/0001-40	
Data/hora de envio 21/09/2023 00:29:36		Avaliação da proposta: Classificado.	
Descrição Comprador			
1 - Cabo de alumínio 0,6/1kv multiplexados 3x1x16 +16mm ²			
Descrição do Fornecedor	Quantidade	Unidade de Medida	Unitário Proposto
Cabo de alumínio 0,6/1kv multiplexados 3x1x16 +16mm ²	7.500	Metro	8,00
Marca: AMES		Fabricante: AMES	
Modelo:			

Lote 8 Lote 8			
Fornecedor: NF CONSTRUTORA EIRELI		CNPJ/CPF 10.731.608/0001-40	
Data/hora de envio 21/09/2023 00:29:36		Avaliação da proposta: Classificado.	
Descrição Comprador			
1 - Cabo de alumínio 0,6/1kv multiplexados 3x1x16 +16mm ²			
Descrição do Fornecedor	Quantidade	Unidade de Medida	Unitário Proposto
Cabo de alumínio 0,6/1kv multiplexados 3x1x16 +16mm ²	2.500	Metro	8,00
Marca: AMES		Fabricante: AMES	
Modelo:			

Lote 9 Lote 9			
Fornecedor: NF CONSTRUTORA EIRELI		CNPJ/CPF 10.731.608/0001-40	
Data/hora de envio 21/09/2023 00:29:36		Avaliação da proposta: Classificado.	
Descrição Comprador			
1 - Cabo flexível PVC 750 v, 2 condutores de 4,0 mm ²			
Descrição do Fornecedor	Quantidade	Unidade de Medida	Unitário Proposto
Cabo flexível PVC 750 v, 2 condutores de 4,0 mm ²	5.000	Metro	3,30
Marca: AMES		Fabricante: AMES	
Modelo:			

Lote 10 Lote 10			
Fornecedor: NF CONSTRUTORA EIRELI		CNPJ/CPF 10.731.608/0001-40	
Data/hora de envio 21/09/2023 00:29:36		Avaliação da proposta: Classificado.	
Descrição Comprador			
1 - cabo flexível PVC 750 v, 2 condutores de 1,5 mm ²			
Descrição do Fornecedor	Quantidade	Unidade de Medida	Unitário Proposto
cabo flexível PVC 750 v, 2 condutores de 1,5 mm ²	5.000	Metro	1,20
Marca: CABOMAQ		Fabricante: CABOMAQ	
Modelo:			

Lote 11 Lote 11			
---------------------------	--	--	--

Fornecedor: NF CONSTRUTORA EIRELI		CNPJ/CPF 10.731.608/0001-40	
Data/hora de envio 21/09/2023 00:29:36		Avaliação da proposta: Classificado.	
Descrição Comprador			
1 - cabo flexível PVC 750 v, 2 condutores de 2,5 mm2			
Descrição do Fornecedor	Quantidade	Unidade de Medida	Unitário Proposto
cabo flexível PVC 750 v, 2 condutores de 2,5 mm2	5.000	Metro	1,95
Marca: CABOMAAQ	Fabricante: CABOMAAQ	Modelo:	

Lote 12
Lote 12

Fornecedor: NF CONSTRUTORA EIRELI		CNPJ/CPF 10.731.608/0001-40	
Data/hora de envio 21/09/2023 00:29:36		Avaliação da proposta: Classificado.	
Descrição Comprador			
1 - cabo flexível PVC 750 v, 2 condutores de 4,0 mm2			
Descrição do Fornecedor	Quantidade	Unidade de Medida	Unitário Proposto
cabo flexível PVC 750 v, 2 condutores de 4,0 mm2	5.000	Metro	3,50
Marca: CABOMAAQ	Fabricante: CABOMAAQ	Modelo:	

FOLHAS: 630
PROC.: 319 / 2023
Ass: 

Lote 13
Lote 13

Fornecedor: NF CONSTRUTORA EIRELI		CNPJ/CPF 10.731.608/0001-40	
Data/hora de envio 21/09/2023 00:29:36		Avaliação da proposta: Classificado.	
Descrição Comprador			
1 - cabo flexível PVC 750 v, 2 condutores de 6,0 mm2			
Descrição do Fornecedor	Quantidade	Unidade de Medida	Unitário Proposto
cabo flexível PVC 750 v, 2 condutores de 6,0 mm2	5.000	Metro	5,20
Marca: CABOMAAQ	Fabricante: CABOMAAQ	Modelo:	

Lote 14
Lote 14

Fornecedor: NF CONSTRUTORA EIRELI		CNPJ/CPF 10.731.608/0001-40	
Data/hora de envio 21/09/2023 00:29:36		Avaliação da proposta: Classificado.	
Descrição Comprador			
1 - Quadro de medição monofásico			
Descrição do Fornecedor	Quantidade	Unidade de Medida	Unitário Proposto
Quadro de medição monofásico	50	Unidade	54,00
Marca: CABOMAAQ	Fabricante: CABOMAAQ	Modelo:	

Lote 15
Lote 15

Fornecedor: NF CONSTRUTORA EIRELI		CNPJ/CPF 10.731.608/0001-40	
--	--	------------------------------------	--

Data/hora de envio 21/09/2023 00:29:36		Avaliação da proposta: Classificado.	
Descrição Comprador			
1 - Caixa de medição trifásica			
Descrição do Fornecedor	Quantidade	Unidade de Medida	Unitário Proposto
Caixa de medição trifásica	50	Unidade	145,00
Marca: CABOMAO	Fabricante: CABOMAO	Modelo:	

FOLHAS: 631
 PROC.: 31912023
 Ass.: 

Lote 16 Lote 16			
Fornecedor: NF CONSTRUTORA EIRELI		CNPJ/CPF 10.731.608/0001-40	
Data/hora de envio 21/09/2023 00:29:36		Avaliação da proposta: Classificado.	
Descrição Comprador			
1 - cartucho fusível			
Descrição do Fornecedor	Quantidade	Unidade de Medida	Unitário Proposto
cartucho fusível	200	Unidade	18,00
Marca: CABOMAO	Fabricante: CABOMAO	Modelo:	

Lote 17 Lote 17			
Fornecedor: NF CONSTRUTORA EIRELI		CNPJ/CPF 10.731.608/0001-40	
Data/hora de envio 21/09/2023 00:29:36		Avaliação da proposta: Classificado.	
Descrição Comprador			
1 - Chave de comando p/ IP			
Descrição do Fornecedor	Quantidade	Unidade de Medida	Unitário Proposto
Chave de comando p/ IP	200	Unidade	245,00
Marca: CABOMAO	Fabricante: CABOMAO	Modelo:	

Lote 18 Lote 18			
Fornecedor: NF CONSTRUTORA EIRELI		CNPJ/CPF 10.731.608/0001-40	
Data/hora de envio 21/09/2023 00:29:36		Avaliação da proposta: Classificado.	
Descrição Comprador			
1 - Conector ampact - tipo II			
Descrição do Fornecedor	Quantidade	Unidade de Medida	Unitário Proposto
Conector ampact - tipo II	200	Unidade	20,00
Marca: DOWERTECH	Fabricante: DOWERTECH	Modelo:	

Lote 19 Lote 19			
Fornecedor: NF CONSTRUTORA EIRELI		CNPJ/CPF 10.731.608/0001-40	
Data/hora de envio 21/09/2023 00:29:36		Avaliação da proposta: Classificado.	

Descrição Comprador			
1 - Conector amp tipo II			
Descrição do Fornecedor	Quantidade	Unidade de Medida	Unitário Proposto
Conector amp tipo II	200	Unidade	20,00
Marca: DOWERTECH	Fabricante: DOWERTECH	Modelo:	

FOLHAS: 632
PROC.: 319 / 2023
Ass: 

Lote 20		Lote 20	
Fornecedor: NF CONSTRUTORA EIRELI	CNPJ/CPF 10.731.608/0001-40		
Data/hora de envio 21/09/2023 00:29:36	Avaliação da proposta: Classificado.		
Descrição Comprador			
1 - Conector perfurante			
Descrição do Fornecedor	Quantidade	Unidade de Medida	Unitário Proposto
Conector perfurante	7.500	Unidade	8,75
Marca: PHILIPS	Fabricante: PHILIPS	Modelo:	

Lote 21		Lote 21	
Fornecedor: NF CONSTRUTORA EIRELI	CNPJ/CPF 10.731.608/0001-40		
Data/hora de envio 21/09/2023 00:29:36	Avaliação da proposta: Classificado.		
Descrição Comprador			
1 - Conector perfurante			
Descrição do Fornecedor	Quantidade	Unidade de Medida	Unitário Proposto
Conector perfurante	2.500	Unidade	8,75
Marca: EXATRON	Fabricante: EXATRON	Modelo:	

Lote 22		Lote 22	
Fornecedor: NF CONSTRUTORA EIRELI	CNPJ/CPF 10.731.608/0001-40		
Data/hora de envio 21/09/2023 00:29:36	Avaliação da proposta: Classificado.		
Descrição Comprador			
1 - Contator 40a			
Descrição do Fornecedor	Quantidade	Unidade de Medida	Unitário Proposto
Contator 40a	50	Unidade	260,00
Marca: INTELLI	Fabricante: INTELLI	Modelo:	

Lote 23		Lote 23	
Fornecedor: NF CONSTRUTORA EIRELI	CNPJ/CPF 10.731.608/0001-40		
Data/hora de envio 21/09/2023 00:29:36	Avaliação da proposta: Classificado.		
Descrição Comprador			

FÓLHAS:	633
PROC.:	319 / 2023
Ass.:	<i>[assinatura]</i>

1 - Disjuntor 10 a 30a monofásico

Descrição do Fornecedor	Quantidade	Unidade de Medida	Unitário Proposto
Disjuntor 10 a 30a monofásico	100	Unidade	11,00
Marca: INTELLI	Fabricante: INTELLI	Modelo:	

Lote 24
Lote 24

Fornecedor: NF CONSTRUTORA EIRELI CNPJ/CPF 10.731.608/0001-40

Data/hora de envio 21/09/2023 00:29:36 Avaliação da proposta: Classificado.

Descrição Comprador

1 - Disjuntor 40 a 50a monofásico

Descrição do Fornecedor	Quantidade	Unidade de Medida	Unitário Proposto
Disjuntor 40 a 50a monofásico	100	Unidade	14,50
Marca: INTELLI	Fabricante: INTELLI	Modelo:	

Lote 25
Lote 25

Fornecedor: NF CONSTRUTORA EIRELI CNPJ/CPF 10.731.608/0001-40

Data/hora de envio 21/09/2023 00:29:36 Avaliação da proposta: Classificado.

Descrição Comprador

1 - Disjuntor 50a trifásico

Descrição do Fornecedor	Quantidade	Unidade de Medida	Unitário Proposto
Disjuntor 50a trifásico	100	Unidade	45,00
Marca: ELITEK	Fabricante: ELITEK	Modelo:	

Lote 26
Lote 26

Fornecedor: NF CONSTRUTORA EIRELI CNPJ/CPF 10.731.608/0001-40

Data/hora de envio 21/09/2023 00:29:36 Avaliação da proposta: Classificado.

Descrição Comprador

1 - Disjuntor 60a trifásico

Descrição do Fornecedor	Quantidade	Unidade de Medida	Unitário Proposto
Disjuntor 60a trifásico	100	Unidade	50,00
Marca: ELITEK	Fabricante: ELITEK	Modelo:	

Lote 27
Lote 27

Fornecedor: NF CONSTRUTORA EIRELI CNPJ/CPF 10.731.608/0001-40

Data/hora de envio 21/09/2023 00:29:36 Avaliação da proposta: Classificado.

Descrição Comprador

1 - Elo fusível 1h

Licita :: Prefeitura Municipal de Colinas - Prefeitura

Descrição do Fornecedor	Quantidade	Unidade de Medida	Unitário Proposto
Elo fusível 1h	200	Unidade	8,75
Marca: ELITEK		Fabricante: ELITEK	Modelo:

FOLHAS: 634
PROC.: 319 / 2023
Ass.: 

Lote 28 Lote 28			
Fornecedor: NF CONSTRUTORA EIRELI		CNPJ/CPF 10.731.608/0001-40	
Data/hora de envio 21/09/2023 00:29:36		Avaliação da proposta: Classificado.	
Descrição Comprador			
1 - Elo fusível 3h			
Descrição do Fornecedor	Quantidade	Unidade de Medida	Unitário Proposto
Elo fusível 3h	200	Unidade	8,75
Marca: ELITEK		Fabricante: ELITEK	Modelo:

Lote 29 Lote 29			
Fornecedor: NF CONSTRUTORA EIRELI		CNPJ/CPF 10.731.608/0001-40	
Data/hora de envio 21/09/2023 00:29:36		Avaliação da proposta: Classificado.	
Descrição Comprador			
1 - Elo fusível 5h			
Descrição do Fornecedor	Quantidade	Unidade de Medida	Unitário Proposto
Elo fusível 5h	200	Unidade	8,75
Marca: ELITEK		Fabricante: ELITEK	Modelo:

Lote 30 Lote 30			
Fornecedor: NF CONSTRUTORA EIRELI		CNPJ/CPF 10.731.608/0001-40	
Data/hora de envio 21/09/2023 00:29:36		Avaliação da proposta: Classificado.	
Descrição Comprador			
1 - Fita isolante 18x20			
Descrição do Fornecedor	Quantidade	Unidade de Medida	Unitário Proposto
Fita isolante 18x20	2.000	Unidade	8,75
Marca: TECFUSE		Fabricante: TECFUSE	Modelo:

Lote 31 Lote 31			
Fornecedor: NF CONSTRUTORA EIRELI		CNPJ/CPF 10.731.608/0001-40	
Data/hora de envio 21/09/2023 00:29:36		Avaliação da proposta: Classificado.	
Descrição Comprador			
1 - Lâmpada led 30w			
Descrição do Fornecedor	Quantidade	Unidade de Medida	Unitário Proposto

Lâmpada led 30w	400	Unidade	24,00
-----------------	-----	---------	-------

Marca: TECFUSE

Fabricante: TECFUSE

Modelo:

FOLHAS: 635
PROC.: 319 / 2023
Ass.: 

Lote 32
Lote 32

Fornecedor: NF CONSTRUTORA EIRELI

CNPJ/CPF 10.731.608/0001-40

Data/hora de envio 21/09/2023 00:29:36

Avaliação da proposta: Classificado.

Descrição Comprador

1 - Lâmpada led 65w

Descrição do Fornecedor	Quantidade	Unidade de Medida	Unitário Proposto
Lâmpada led 65w	400	Unidade	60,00

Marca: TECFUSE

Fabricante: TECFUSE

Modelo:

Lote 33
Lote 33

Fornecedor: NF CONSTRUTORA EIRELI

CNPJ/CPF 10.731.608/0001-40

Data/hora de envio 21/09/2023 00:29:36

Avaliação da proposta: Classificado.

Descrição Comprador

1 - Luminária economica x21

Descrição do Fornecedor	Quantidade	Unidade de Medida	Unitário Proposto
Luminária economica x21	100	Unidade	9,80

Marca: IMPERIAL

Fabricante: IMPERIAL

Modelo:

Lote 34
Lote 34

Fornecedor: NF CONSTRUTORA EIRELI

CNPJ/CPF 10.731.608/0001-40

Data/hora de envio 21/09/2023 00:29:36

Avaliação da proposta: Classificado.

Descrição Comprador

1 - Parafuso maq 5/8 x 200mm

Descrição do Fornecedor	Quantidade	Unidade de Medida	Unitário Proposto
Parafuso maq 5/8 x 200mm	1.000	Unidade	9,80

Marca: AVANT

Fabricante: AVANT

Modelo:

Lote 35
Lote 35

Fornecedor: NF CONSTRUTORA EIRELI

CNPJ/CPF 10.731.608/0001-40

Data/hora de envio 21/09/2023 00:29:36

Avaliação da proposta: Classificado.

Descrição Comprador

1 - Parafuso maq 5/8 x 300mm

Descrição do Fornecedor	Quantidade	Unidade de Medida	Unitário Proposto
Parafuso maq 5/8 x 300mm	1.000	Unidade	20,50

Marca: AVANT

Fabricante: AVANT

Modelo:

FOLHAS: 636
 PROC.: 319 / 2023
 Ass.: 

Lote 36
Lote 36

Fornecedor: NF CONSTRUTORA EIRELI		CNPJ/CPF 10.731.608/0001-40	
Data/hora de envio 21/09/2023 00:29:36		Avaliação da proposta: Classificado.	
Descrição Comprador			
1 - Parafuso de maquina galv. 16x400mm			
Descrição do Fornecedor	Quantidade	Unidade de Medida	Unitário Proposto
Parafuso de maquina galv. 16x400mm	1.000	Unidade	24,50
Marca: AVANT	Fabricante: AVANT	Modelo:	

Lote 37
Lote 37

Fornecedor: NF CONSTRUTORA EIRELI		CNPJ/CPF 10.731.608/0001-40	
Data/hora de envio 21/09/2023 00:29:36		Avaliação da proposta: Classificado.	
Descrição Comprador			
1 - Parafuso c/ olhal, 5/8 x 400m			
Descrição do Fornecedor	Quantidade	Unidade de Medida	Unitário Proposto
Parafuso c/ olhal, 5/8 x 400m	400	Unidade	16,50
Marca: ROMANGNOLE	Fabricante: ROMANGNOLE	Modelo:	

Lote 38
Lote 38

Fornecedor: Globexx do brasil		CNPJ/CPF 20.164.580/0001-60	
Data/hora de envio 20/09/2023 16:32:47		Avaliação da proposta: Classificado.	
Descrição Comprador			
1 - Reator vs 150w			
Descrição do Fornecedor	Quantidade	Unidade de Medida	Unitário Proposto
Reator vs 150w	100	Unidade	78,00
Marca: SAMA	Fabricante: SAMA	Modelo: SA150AE	

Lote 39
Lote 39

Fornecedor: Globexx do brasil		CNPJ/CPF 20.164.580/0001-60	
Data/hora de envio 20/09/2023 16:32:47		Avaliação da proposta: Classificado.	
Descrição Comprador			
1 - Reator VS 400 W			
Descrição do Fornecedor	Quantidade	Unidade de Medida	Unitário Proposto
Reator VS 400 W	100	Unidade	78,00
Marca: SAMA	Fabricante: SAMA	Modelo: SA400AE	

FOLHAS: 637
 PROC.: 319 / 2023
 Ass: e

Lote 40 Lote 40			
Fornecedor: Globexx do brasil		CNPJ/CPF 20.164.580/0001-60	
Data/hora de envio 20/09/2023 16:32:47		Avaliação da proposta: Classificado.	
Descrição Comprador			
1 - Reator vapor mercúrio 70w			
Descrição do Fornecedor	Quantidade	Unidade de Medida	Unitário Proposto
Reator vapor mercúrio 70w	100	Unidade	78,00
Marca: SAMA	Fabricante: SAMA	Modelo: RVM70AE	

Lote 41 Lote 41			
Fornecedor: NF CONSTRUTORA EIRELI		CNPJ/CPF 10.731.608/0001-40	
Data/hora de envio 21/09/2023 00:29:36		Avaliação da proposta: Classificado.	
Descrição Comprador			
1 - Luminária em led para iluminação pública,50w,			
Descrição do Fornecedor	Quantidade	Unidade de Medida	Unitário Proposto
Luminária em led para iluminação pública,50w,	1.200	Unidade	119,99
Marca: PHILIPS	Fabricante: PHILIPS	Modelo:	

Lote 42 Lote 42			
Fornecedor: NF CONSTRUTORA EIRELI		CNPJ/CPF 10.731.608/0001-40	
Data/hora de envio 21/09/2023 00:29:36		Avaliação da proposta: Classificado.	
Descrição Comprador			
1 - Luminária em led para iluminação pública,50w,			
Descrição do Fornecedor	Quantidade	Unidade de Medida	Unitário Proposto
Luminária em led para iluminação pública,50w,	400	Unidade	119,99
Marca: PHILIPS	Fabricante: PHILIPS	Modelo:	

Lote 43 Lote 43			
Fornecedor: NF CONSTRUTORA EIRELI		CNPJ/CPF 10.731.608/0001-40	
Data/hora de envio 21/09/2023 00:29:36		Avaliação da proposta: Classificado.	
Descrição Comprador			
1 - Luminária em led para iluminação pública, 100w, bivolt			
Descrição do Fornecedor	Quantidade	Unidade de Medida	Unitário Proposto
Luminária em led para iluminação pública, 100w, bivolt	900	Unidade	169,99
Marca: PHILIPS	Fabricante: PHILIPS	Modelo:	

Lote 44 Lote 44			
---------------------------	--	--	--

Fornecedor: NF CONSTRUTORA EIRELI		CNPJ/CPF 10.731.608/0001-40	
Data/hora de envio 21/09/2023 00:29:36		Avaliação da proposta: Classificado.	
Descrição Comprador			
1 - Luminária em led para iluminação pública, 100w, bivolt			
Descrição do Fornecedor	Quantidade	Unidade de Medida	Unitário Proposto
Luminária em led para iluminação pública, 100w, bivolt	300	Unidade	171,99
Marca: KASTELLO LED	Fabricante: KASTELLO LED	Modelo:	

Lote 45 Lote 45			
Fornecedor: NF CONSTRUTORA EIRELI		CNPJ/CPF 10.731.608/0001-40	
Data/hora de envio 21/09/2023 00:29:36		Avaliação da proposta: Classificado.	
Descrição Comprador			
1 - Luminária em led para iluminação pública, 150w, bivolt,			
Descrição do Fornecedor	Quantidade	Unidade de Medida	Unitário Proposto
Luminária em led para iluminação pública, 150w, bivolt,	450	Unidade	221,99
Marca: KASTELLO LED	Fabricante: KASTELLO LED	Modelo:	

Lote 46 Lote 46			
Fornecedor: NF CONSTRUTORA EIRELI		CNPJ/CPF 10.731.608/0001-40	
Data/hora de envio 21/09/2023 00:29:36		Avaliação da proposta: Classificado.	
Descrição Comprador			
1 - Luminária em led para iluminação pública, 150w, bivolt,			
Descrição do Fornecedor	Quantidade	Unidade de Medida	Unitário Proposto
Luminária em led para iluminação pública, 150w, bivolt,	150	Unidade	221,99
Marca: KASTELLO LED	Fabricante: KASTELLO LED	Modelo:	

Lote 47 Lote 47			
Fornecedor: NF CONSTRUTORA EIRELI		CNPJ/CPF 10.731.608/0001-40	
Data/hora de envio 21/09/2023 00:29:36		Avaliação da proposta: Classificado.	
Descrição Comprador			
1 - Luminária em led para iluminação pública, 200w, bivolt			
Descrição do Fornecedor	Quantidade	Unidade de Medida	Unitário Proposto
Luminária em led para iluminação pública, 200w, bivolt	450	Unidade	379,99
Marca: KASTELLO LED	Fabricante: KASTELLO LED	Modelo:	

Lote 48 Lote 48			
Fornecedor: NF CONSTRUTORA EIRELI		CNPJ/CPF 10.731.608/0001-40	

Data/hora de envio 21/09/2023 00:29:36		Avaliação da proposta: Classificado.	
Descrição Comprador			
1 - Luminária em led para iluminação pública, 200w, bivolt			
Descrição do Fornecedor	Quantidade	Unidade de Medida	Unitário Proposto
Luminária em led para iluminação pública, 200w, bivolt	150	Unidade	360,00
Marca: KASTELLO LED	Fabricante: KASTELLO LED	Modelo:	

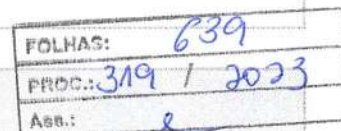

Lote 49			
Lote 49			
Fornecedor: NF CONSTRUTORA EIRELI		CNPJ/CPF 10.731.608/0001-40	
Data/hora de envio 21/09/2023 00:29:36		Avaliação da proposta: Classificado.	
Descrição Comprador			
1 - Rele fotoelétrico na rft/82 220v stiel			
Descrição do Fornecedor	Quantidade	Unidade de Medida	Unitário Proposto
Rele fotoelétrico na rft/82 220v stiel	3.000	Unidade	37,50
Marca: DREIK	Fabricante: DREIK	Modelo:	

Lote 50			
Lote 50			
Fornecedor: NF CONSTRUTORA EIRELI		CNPJ/CPF 10.731.608/0001-40	
Data/hora de envio 21/09/2023 00:29:36		Avaliação da proposta: Classificado.	
Descrição Comprador			
1 - Rele fotoelétrico na rft/82 220v stiel			
Descrição do Fornecedor	Quantidade	Unidade de Medida	Unitário Proposto
Rele fotoelétrico na rft/82 220v stiel	1.000	Unidade	37,50
Marca: DREIK	Fabricante: DREIK	Modelo:	

Lote 51			
Lote 51			
Fornecedor: NF CONSTRUTORA EIRELI		CNPJ/CPF 10.731.608/0001-40	
Data/hora de envio 21/09/2023 00:29:36		Avaliação da proposta: Classificado.	
Descrição Comprador			
1 - Rele fotoelétrico NF			
Descrição do Fornecedor	Quantidade	Unidade de Medida	Unitário Proposto
Rele fotoelétrico NF	200	Unidade	37,50
Marca: DREIK	Fabricante: DREIK	Modelo:	

Lances				
Lote	Etapa	Fornecedor	Valor do Lance	Data/Hora
Lote 1	Negociação	NF CONSTRUTORA EIRELI 10.731.608/0001-40	4,80	21/09/2023 10:41:19

Lote 2	Negociação	NF CONSTRUTORA EIRELI 10.731.608/0001-40	21,00	21/09/2023 10:34:04
Lote 3	Negociação	NF CONSTRUTORA EIRELI 10.731.608/0001-40	17,00	21/09/2023 10:34:06
Lote 4	Negociação	NF CONSTRUTORA EIRELI 10.731.608/0001-40	140,00	21/09/2023 10:34:09
Lote 5	Negociação	NF CONSTRUTORA EIRELI 10.731.608/0001-40	350,00	21/09/2023 10:34:12
Lote 6	Negociação	NF CONSTRUTORA EIRELI 10.731.608/0001-40	410,00	21/09/2023 10:34:15
Lote 7	Negociação	NF CONSTRUTORA EIRELI 10.731.608/0001-40	8,00	21/09/2023 10:34:22
Lote 8	Negociação	NF CONSTRUTORA EIRELI 10.731.608/0001-40	8,00	21/09/2023 10:34:24
Lote 9	Negociação	NF CONSTRUTORA EIRELI 10.731.608/0001-40	3,30	21/09/2023 10:41:48
Lote 10	Negociação	NF CONSTRUTORA EIRELI 10.731.608/0001-40	1,20	21/09/2023 10:39:41
Lote 11	Negociação	NF CONSTRUTORA EIRELI 10.731.608/0001-40	1,95	21/09/2023 10:42:02
Lote 12	Negociação	NF CONSTRUTORA EIRELI 10.731.608/0001-40	3,50	21/09/2023 10:34:36
Lote 13	Negociação	NF CONSTRUTORA EIRELI 10.731.608/0001-40	5,20	21/09/2023 10:34:58
Lote 14	Negociação	NF CONSTRUTORA EIRELI 10.731.608/0001-40	54,00	21/09/2023 10:35:01
Lote 15	Negociação	NF CONSTRUTORA EIRELI 10.731.608/0001-40	145,00	21/09/2023 10:42:17
Lote 16	Negociação	NF CONSTRUTORA EIRELI 10.731.608/0001-40	18,00	21/09/2023 10:35:15
Lote 17	Negociação	NF CONSTRUTORA EIRELI 10.731.608/0001-40	245,00	21/09/2023 10:35:17
Lote 18	Negociação	NF CONSTRUTORA EIRELI 10.731.608/0001-40	20,00	21/09/2023 10:35:21
Lote 19	Negociação	NF CONSTRUTORA EIRELI 10.731.608/0001-40	20,00	21/09/2023 10:35:24
Lote 20	Negociação	NF CONSTRUTORA EIRELI 10.731.608/0001-40	8,75	21/09/2023 10:35:27
Lote 21	Negociação	NF CONSTRUTORA EIRELI 10.731.608/0001-40	8,75	21/09/2023 10:35:36
Lote 22	Negociação	NF CONSTRUTORA EIRELI 10.731.608/0001-40	260,00	21/09/2023 10:35:39
Lote 23	Negociação	NF CONSTRUTORA EIRELI 10.731.608/0001-40	11,00	21/09/2023 10:35:42
Lote 24	Negociação	NF CONSTRUTORA EIRELI 10.731.608/0001-40	14,50	21/09/2023 10:35:45
Lote 25	Negociação	NF CONSTRUTORA EIRELI 10.731.608/0001-40	45,00	21/09/2023 10:35:48
Lote 26	Negociação	NF CONSTRUTORA EIRELI 10.731.608/0001-40	50,00	21/09/2023 10:42:50
Lote 27	Negociação	NF CONSTRUTORA EIRELI 10.731.608/0001-40	8,75	21/09/2023 10:43:17
Lote 28	Negociação	NF CONSTRUTORA EIRELI 10.731.608/0001-40	8,75	21/09/2023 10:43:23
Lote 29	Negociação	NF CONSTRUTORA EIRELI 10.731.608/0001-40	8,75	21/09/2023 10:43:35

FOLHAS: 641
 PROC.: 319 / 2023
 Ass: *[assinatura]*

Lote 30	Negociação	NF CONSTRUTORA EIRELI 10.731.608/0001-40	8,75	21/09/2023 10:43:40
Lote 31	Negociação	NF CONSTRUTORA EIRELI 10.731.608/0001-40	24,00	21/09/2023 10:43:54
Lote 32	Negociação	NF CONSTRUTORA EIRELI 10.731.608/0001-40	60,00	21/09/2023 10:36:12
Lote 33	Negociação	NF CONSTRUTORA EIRELI 10.731.608/0001-40	9,80	21/09/2023 10:44:06
Lote 34	Negociação	NF CONSTRUTORA EIRELI 10.731.608/0001-40	9,80	21/09/2023 10:44:15
Lote 35	Negociação	NF CONSTRUTORA EIRELI 10.731.608/0001-40	20,50	21/09/2023 10:44:19
Lote 36	Negociação	NF CONSTRUTORA EIRELI 10.731.608/0001-40	24,50	21/09/2023 10:44:26
Lote 37	Negociação	NF CONSTRUTORA EIRELI 10.731.608/0001-40	16,50	21/09/2023 10:44:32
Lote 38	Aberta	Globexx do brasil 20.164.580/0001-60	94,00	21/09/2023 09:58:42
Lote 38	Aberta	NF CONSTRUTORA EIRELI 10.731.608/0001-40	93,00	21/09/2023 09:59:41
Lote 38	Aberta	Globexx do brasil 20.164.580/0001-60	92,00	21/09/2023 09:59:51
Lote 38	Aberta	NF CONSTRUTORA EIRELI 10.731.608/0001-40	91,00	21/09/2023 10:02:42
Lote 38	Aberta	Globexx do brasil 20.164.580/0001-60	90,00	21/09/2023 10:03:00
Lote 38	Aberta	NF CONSTRUTORA EIRELI 10.731.608/0001-40	89,00	21/09/2023 10:03:26
Lote 38	Aberta	Globexx do brasil 20.164.580/0001-60	85,00	21/09/2023 10:03:35
Lote 38	Aberta	NF CONSTRUTORA EIRELI 10.731.608/0001-40	84,00	21/09/2023 10:04:31
Lote 38	Aberta	Globexx do brasil 20.164.580/0001-60	82,00	21/09/2023 10:04:38
Lote 38	Aberta	NF CONSTRUTORA EIRELI 10.731.608/0001-40	80,00	21/09/2023 10:04:51
Lote 38	Aberta	Globexx do brasil 20.164.580/0001-60	78,00	21/09/2023 10:05:01
Lote 38	Negociação	Globexx do brasil 20.164.580/0001-60	78,00	21/09/2023 10:36:30
Lote 39	Aberta	Globexx do brasil 20.164.580/0001-60	99,00	21/09/2023 09:59:22
Lote 39	Aberta	NF CONSTRUTORA EIRELI 10.731.608/0001-40	98,00	21/09/2023 10:02:47
Lote 39	Aberta	Globexx do brasil 20.164.580/0001-60	95,00	21/09/2023 10:03:04
Lote 39	Aberta	NF CONSTRUTORA EIRELI 10.731.608/0001-40	94,00	21/09/2023 10:03:34
Lote 39	Aberta	Globexx do brasil 20.164.580/0001-60	85,00	21/09/2023 10:03:40
Lote 39	Aberta	NF CONSTRUTORA EIRELI 10.731.608/0001-40	84,00	21/09/2023 10:04:39
Lote 39	Aberta	Globexx do brasil 20.164.580/0001-60	82,00	21/09/2023 10:04:42
Lote 39	Aberta	NF CONSTRUTORA EIRELI 10.731.608/0001-40	80,00	21/09/2023 10:04:56

FOLHAS: 642
 PROC.: 319 / 2023
 Ass.: e

Lote 39	Aberta	Globexx do brasil 20.164.580/0001-60	78,00	21/09/2023 10:05:05
Lote 39	Negociação	Globexx do brasil 20.164.580/0001-60	78,00	21/09/2023 10:36:33
Lote 40	Aberta	Globexx do brasil 20.164.580/0001-60	99,00	21/09/2023 09:59:26
Lote 40	Aberta	NF CONSTRUTORA EIRELI 10.731.608/0001-40	97,00	21/09/2023 10:02:57
Lote 40	Aberta	Globexx do brasil 20.164.580/0001-60	95,00	21/09/2023 10:03:08
Lote 40	Aberta	NF CONSTRUTORA EIRELI 10.731.608/0001-40	94,00	21/09/2023 10:03:39
Lote 40	Aberta	Globexx do brasil 20.164.580/0001-60	85,00	21/09/2023 10:03:44
Lote 40	Aberta	NF CONSTRUTORA EIRELI 10.731.608/0001-40	84,00	21/09/2023 10:04:45
Lote 40	Aberta	Globexx do brasil 20.164.580/0001-60	82,00	21/09/2023 10:04:47
Lote 40	Aberta	NF CONSTRUTORA EIRELI 10.731.608/0001-40	80,00	21/09/2023 10:05:02
Lote 40	Aberta	Globexx do brasil 20.164.580/0001-60	78,00	21/09/2023 10:05:09
Lote 40	Negociação	Globexx do brasil 20.164.580/0001-60	78,00	21/09/2023 10:36:37
Lote 41	Aberta	CH3 COMÉRCIO E NEGÓCIOS LTDA 43.684.445/0001-40	244,00	21/09/2023 10:08:26
Lote 41	Aberta	Globexx do brasil 20.164.580/0001-60	490,00	21/09/2023 10:08:28
Lote 41	Aberta	NF CONSTRUTORA EIRELI 10.731.608/0001-40	240,00	21/09/2023 10:09:47
Lote 41	Aberta	CH3 COMÉRCIO E NEGÓCIOS LTDA 43.684.445/0001-40	239,00	21/09/2023 10:10:07
Lote 41	Aberta	NF CONSTRUTORA EIRELI 10.731.608/0001-40	238,00	21/09/2023 10:10:26
Lote 41	Aberta	CH3 COMÉRCIO E NEGÓCIOS LTDA 43.684.445/0001-40	237,00	21/09/2023 10:10:58
Lote 41	Aberta	NF CONSTRUTORA EIRELI 10.731.608/0001-40	236,99	21/09/2023 10:11:07
Lote 41	Aberta	CH3 COMÉRCIO E NEGÓCIOS LTDA 43.684.445/0001-40	236,00	21/09/2023 10:11:40
Lote 41	Aberta	NF CONSTRUTORA EIRELI 10.731.608/0001-40	235,99	21/09/2023 10:12:06
Lote 41	Aberta	CH3 COMÉRCIO E NEGÓCIOS LTDA 43.684.445/0001-40	235,00	21/09/2023 10:12:22
Lote 41	Aberta	NF CONSTRUTORA EIRELI 10.731.608/0001-40	234,99	21/09/2023 10:13:06
Lote 41	Aberta	CH3 COMÉRCIO E NEGÓCIOS LTDA 43.684.445/0001-40	234,00	21/09/2023 10:13:17
Lote 41	Aberta	NF CONSTRUTORA EIRELI 10.731.608/0001-40	233,99	21/09/2023 10:13:37
Lote 41	Aberta	CH3 COMÉRCIO E NEGÓCIOS LTDA 43.684.445/0001-40	233,00	21/09/2023 10:13:58
Lote 41	Aberta	NF CONSTRUTORA EIRELI 10.731.608/0001-40	232,99	21/09/2023 10:14:05
Lote 41	Aberta	CH3 COMÉRCIO E NEGÓCIOS LTDA 43.684.445/0001-40	232,00	21/09/2023 10:14:12

FOLHAS: 643
 PROC.: 319 / 2023
 Ass.: *[assinatura]*

Lote 41	Aberta	NF CONSTRUTORA EIRELI 10.731.608/0001-40	231,99	21/09/2023 10:14:17
Lote 41	Aberta	CH3 COMÉRCIO E NEGÓCIOS LTDA 43.684.445/0001-40	230,00	21/09/2023 10:14:54
Lote 41	Aberta	NF CONSTRUTORA EIRELI 10.731.608/0001-40	229,99	21/09/2023 10:15:07
Lote 41	Aberta	CH3 COMÉRCIO E NEGÓCIOS LTDA 43.684.445/0001-40	200,00	21/09/2023 10:15:39
Lote 41	Aberta	NF CONSTRUTORA EIRELI 10.731.608/0001-40	199,99	21/09/2023 10:15:43
Lote 41	Aberta	CH3 COMÉRCIO E NEGÓCIOS LTDA 43.684.445/0001-40	150,00	21/09/2023 10:16:23
Lote 41	Aberta	NF CONSTRUTORA EIRELI 10.731.608/0001-40	149,99	21/09/2023 10:16:27
Lote 41	Aberta	CH3 COMÉRCIO E NEGÓCIOS LTDA 43.684.445/0001-40	122,00	21/09/2023 10:17:09
Lote 41	Aberta	NF CONSTRUTORA EIRELI 10.731.608/0001-40	121,99	21/09/2023 10:17:12
Lote 41	Aberta	CH3 COMÉRCIO E NEGÓCIOS LTDA 43.684.445/0001-40	121,00	21/09/2023 10:18:11
Lote 41	Aberta	NF CONSTRUTORA EIRELI 10.731.608/0001-40	120,99	21/09/2023 10:18:20
Lote 41	Aberta	CH3 COMÉRCIO E NEGÓCIOS LTDA 43.684.445/0001-40	120,00	21/09/2023 10:20:04
Lote 41	Aberta	NF CONSTRUTORA EIRELI 10.731.608/0001-40	119,99	21/09/2023 10:20:20
Lote 41	Negociação	NF CONSTRUTORA EIRELI 10.731.608/0001-40	119,99	21/09/2023 10:36:46
Lote 42	Aberta	CH3 COMÉRCIO E NEGÓCIOS LTDA 43.684.445/0001-40	244,00	21/09/2023 10:08:33
Lote 42	Aberta	Globexx do brasil 20.164.580/0001-60	490,00	21/09/2023 10:09:15
Lote 42	Aberta	NF CONSTRUTORA EIRELI 10.731.608/0001-40	240,00	21/09/2023 10:09:50
Lote 42	Aberta	CH3 COMÉRCIO E NEGÓCIOS LTDA 43.684.445/0001-40	239,00	21/09/2023 10:10:12
Lote 42	Aberta	NF CONSTRUTORA EIRELI 10.731.608/0001-40	238,00	21/09/2023 10:10:29
Lote 42	Aberta	CH3 COMÉRCIO E NEGÓCIOS LTDA 43.684.445/0001-40	237,00	21/09/2023 10:11:03
Lote 42	Aberta	NF CONSTRUTORA EIRELI 10.731.608/0001-40	236,99	21/09/2023 10:11:11
Lote 42	Aberta	CH3 COMÉRCIO E NEGÓCIOS LTDA 43.684.445/0001-40	236,00	21/09/2023 10:11:44
Lote 42	Aberta	NF CONSTRUTORA EIRELI 10.731.608/0001-40	235,99	21/09/2023 10:12:11
Lote 42	Aberta	CH3 COMÉRCIO E NEGÓCIOS LTDA 43.684.445/0001-40	235,00	21/09/2023 10:12:26
Lote 42	Aberta	NF CONSTRUTORA EIRELI 10.731.608/0001-40	234,99	21/09/2023 10:13:01
Lote 42	Aberta	CH3 COMÉRCIO E NEGÓCIOS LTDA 43.684.445/0001-40	234,00	21/09/2023 10:13:23
Lote 42	Aberta	NF CONSTRUTORA EIRELI 10.731.608/0001-40	233,99	21/09/2023 10:13:40
Lote 42	Aberta	CH3 COMÉRCIO E NEGÓCIOS LTDA 43.684.445/0001-40	233,00	21/09/2023 10:14:03

Lote 42	Aberta	NF CONSTRUTORA EIRELI 10.731.608/0001-40	232,99	21/09/2023 10:14:08
Lote 42	Aberta	CH3 COMÉRCIO E NEGÓCIOS LTDA 43.684.445/0001-40	232,00	21/09/2023 10:14:16
Lote 42	Aberta	NF CONSTRUTORA EIRELI 10.731.608/0001-40	231,99	21/09/2023 10:14:21
Lote 42	Aberta	CH3 COMERCIO E NEGÓCIOS LTDA 43.684.445/0001-40	230,00	21/09/2023 10:14:59
Lote 42	Aberta	NF CONSTRUTORA EIRELI 10.731.608/0001-40	229,99	21/09/2023 10:15:10
Lote 42	Aberta	CH3 COMÉRCIO E NEGÓCIOS LTDA 43.684.445/0001-40	200,00	21/09/2023 10:15:43
Lote 42	Aberta	NF CONSTRUTORA EIRELI 10.731.608/0001-40	199,99	21/09/2023 10:15:46
Lote 42	Aberta	CH3 COMÉRCIO E NEGÓCIOS LTDA 43.684.445/0001-40	150,00	21/09/2023 10:16:27
Lote 42	Aberta	NF CONSTRUTORA EIRELI 10.731.608/0001-40	149,99	21/09/2023 10:16:31
Lote 42	Aberta	CH3 COMÉRCIO E NEGÓCIOS LTDA 43.684.445/0001-40	122,00	21/09/2023 10:17:13
Lote 42	Aberta	NF CONSTRUTORA EIRELI 10.731.608/0001-40	121,99	21/09/2023 10:17:16
Lote 42	Aberta	CH3 COMÉRCIO E NEGÓCIOS LTDA 43.684.445/0001-40	121,00	21/09/2023 10:18:15
Lote 42	Aberta	NF CONSTRUTORA EIRELI 10.731.608/0001-40	120,99	21/09/2023 10:18:23
Lote 42	Aberta	CH3 COMÉRCIO E NEGÓCIOS LTDA 43.684.445/0001-40	120,00	21/09/2023 10:19:59
Lote 42	Aberta	NF CONSTRUTORA EIRELI 10.731.608/0001-40	119,99	21/09/2023 10:20:05
Lote 42	Negociação	NF CONSTRUTORA EIRELI 10.731.608/0001-40	119,99	21/09/2023 10:36:50
Lote 43	Aberta	CH3 COMÉRCIO E NEGÓCIOS LTDA 43.684.445/0001-40	299,00	21/09/2023 10:08:51
Lote 43	Aberta	NF CONSTRUTORA EIRELI 10.731.608/0001-40	290,00	21/09/2023 10:09:54
Lote 43	Aberta	CH3 COMÉRCIO E NEGÓCIOS LTDA 43.684.445/0001-40	289,00	21/09/2023 10:10:22
Lote 43	Aberta	NF CONSTRUTORA EIRELI 10.731.608/0001-40	288,00	21/09/2023 10:10:34
Lote 43	Aberta	CH3 COMÉRCIO E NEGÓCIOS LTDA 43.684.445/0001-40	287,00	21/09/2023 10:11:08
Lote 43	Aberta	NF CONSTRUTORA EIRELI 10.731.608/0001-40	286,99	21/09/2023 10:11:21
Lote 43	Aberta	CH3 COMÉRCIO E NEGÓCIOS LTDA 43.684.445/0001-40	286,00	21/09/2023 10:11:48
Lote 43	Aberta	NF CONSTRUTORA EIRELI 10.731.608/0001-40	285,99	21/09/2023 10:12:15
Lote 43	Aberta	CH3 COMÉRCIO E NEGÓCIOS LTDA 43.684.445/0001-40	285,00	21/09/2023 10:12:32
Lote 43	Aberta	NF CONSTRUTORA EIRELI 10.731.608/0001-40	284,99	21/09/2023 10:12:58
Lote 43	Aberta	CH3 COMÉRCIO E NEGÓCIOS LTDA 43.684.445/0001-40	284,00	21/09/2023 10:13:06
Lote 43	Aberta	NF CONSTRUTORA EIRELI 10.731.608/0001-40	283,99	21/09/2023 10:13:10

Lote 43	Aberta	CH3 COMÉRCIO E NEGÓCIOS LTDA 43.684.445/0001-40	283,00	21/09/2023 10:13:27
Lote 43	Aberta	NF CONSTRUTORA EIRELI 10.731.608/0001-40	282,99	21/09/2023 10:13:43
Lote 43	Aberta	CH3 COMÉRCIO E NEGÓCIOS LTDA 43.684.445/0001-40	282,00	21/09/2023 10:14:08
Lote 43	Aberta	NF CONSTRUTORA EIRELI 10.731.608/0001-40	281,99	21/09/2023 10:14:13
Lote 43	Aberta	CH3 COMÉRCIO E NEGÓCIOS LTDA 43.684.445/0001-40	281,00	21/09/2023 10:14:21
Lote 43	Aberta	NF CONSTRUTORA EIRELI 10.731.608/0001-40	280,99	21/09/2023 10:14:25
Lote 43	Aberta	CH3 COMÉRCIO E NEGÓCIOS LTDA 43.684.445/0001-40	280,00	21/09/2023 10:15:03
Lote 43	Aberta	NF CONSTRUTORA EIRELI 10.731.608/0001-40	279,99	21/09/2023 10:15:13
Lote 43	Aberta	CH3 COMÉRCIO E NEGÓCIOS LTDA 43.684.445/0001-40	250,00	21/09/2023 10:15:48
Lote 43	Aberta	NF CONSTRUTORA EIRELI 10.731.608/0001-40	249,99	21/09/2023 10:15:52
Lote 43	Aberta	CH3 COMÉRCIO E NEGÓCIOS LTDA 43.684.445/0001-40	230,00	21/09/2023 10:16:34
Lote 43	Aberta	NF CONSTRUTORA EIRELI 10.731.608/0001-40	229,99	21/09/2023 10:16:39
Lote 43	Aberta	CH3 COMÉRCIO E NEGÓCIOS LTDA 43.684.445/0001-40	172,00	21/09/2023 10:17:22
Lote 43	Aberta	NF CONSTRUTORA EIRELI 10.731.608/0001-40	171,99	21/09/2023 10:17:27
Lote 43	Aberta	CH3 COMÉRCIO E NEGÓCIOS LTDA 43.684.445/0001-40	171,00	21/09/2023 10:19:41
Lote 43	Aberta	NF CONSTRUTORA EIRELI 10.731.608/0001-40	170,99	21/09/2023 10:20:01
Lote 43	Aberta	CH3 COMÉRCIO E NEGÓCIOS LTDA 43.684.445/0001-40	170,00	21/09/2023 10:20:17
Lote 43	Aberta	NF CONSTRUTORA EIRELI 10.731.608/0001-40	169,99	21/09/2023 10:20:26
Lote 43	Negociação	NF CONSTRUTORA EIRELI 10.731.608/0001-40	169,99	21/09/2023 10:36:52
Lote 44	Aberta	CH3 COMÉRCIO E NEGÓCIOS LTDA 43.684.445/0001-40	299,00	21/09/2023 10:08:57
Lote 44	Aberta	NF CONSTRUTORA EIRELI 10.731.608/0001-40	290,00	21/09/2023 10:10:01
Lote 44	Aberta	CH3 COMÉRCIO E NEGÓCIOS LTDA 43.684.445/0001-40	289,00	21/09/2023 10:10:27
Lote 44	Aberta	NF CONSTRUTORA EIRELI 10.731.608/0001-40	288,00	21/09/2023 10:10:37
Lote 44	Aberta	CH3 COMÉRCIO E NEGÓCIOS LTDA 43.684.445/0001-40	287,00	21/09/2023 10:11:12
Lote 44	Aberta	NF CONSTRUTORA EIRELI 10.731.608/0001-40	286,99	21/09/2023 10:11:25
Lote 44	Aberta	CH3 COMÉRCIO E NEGÓCIOS LTDA 43.684.445/0001-40	286,00	21/09/2023 10:11:57
Lote 44	Aberta	NF CONSTRUTORA EIRELI 10.731.608/0001-40	285,99	21/09/2023 10:12:18
Lote 44	Aberta	CH3 COMÉRCIO E NEGÓCIOS LTDA 43.684.445/0001-40	285,00	21/09/2023 10:12:36

FOLHAS:	646
PROC.:	319 / 2023
Ass.:	<i>[assinatura]</i>

Lote 44	Aberta	NF CONSTRUTORA EIRELI 10.731.608/0001-40	284,99	21/09/2023 10:12:54
Lote 44	Aberta	CH3 COMÉRCIO E NEGÓCIOS LTDA 43.684.445/0001-40	284,00	21/09/2023 10:13:01
Lote 44	Aberta	NF CONSTRUTORA EIRELI 10.731.608/0001-40	283,99	21/09/2023 10:13:14
Lote 44	Aberta	CH3 COMÉRCIO E NEGÓCIOS LTDA 43.684.445/0001-40	283,00	21/09/2023 10:13:31
Lote 44	Aberta	NF CONSTRUTORA EIRELI 10.731.608/0001-40	282,99	21/09/2023 10:13:47
Lote 44	Aberta	CH3 COMÉRCIO E NEGÓCIOS LTDA 43.684.445/0001-40	281,00	21/09/2023 10:14:26
Lote 44	Aberta	NF CONSTRUTORA EIRELI 10.731.608/0001-40	280,99	21/09/2023 10:14:31
Lote 44	Aberta	CH3 COMÉRCIO E NEGÓCIOS LTDA 43.684.445/0001-40	280,00	21/09/2023 10:15:07
Lote 44	Aberta	NF CONSTRUTORA EIRELI 10.731.608/0001-40	279,99	21/09/2023 10:15:16
Lote 44	Aberta	CH3 COMÉRCIO E NEGÓCIOS LTDA 43.684.445/0001-40	250,00	21/09/2023 10:15:54
Lote 44	Aberta	NF CONSTRUTORA EIRELI 10.731.608/0001-40	249,99	21/09/2023 10:15:56
Lote 44	Aberta	CH3 COMÉRCIO E NEGÓCIOS LTDA 43.684.445/0001-40	230,00	21/09/2023 10:16:39
Lote 44	Aberta	NF CONSTRUTORA EIRELI 10.731.608/0001-40	229,99	21/09/2023 10:16:43
Lote 44	Aberta	CH3 COMÉRCIO E NEGÓCIOS LTDA 43.684.445/0001-40	172,00	21/09/2023 10:17:27
Lote 44	Aberta	NF CONSTRUTORA EIRELI 10.731.608/0001-40	171,99	21/09/2023 10:17:30
Lote 44	Negociação	NF CONSTRUTORA EIRELI 10.731.608/0001-40	171,99	21/09/2023 10:36:55
Lote 45	Aberta	CH3 COMÉRCIO E NEGÓCIOS LTDA 43.684.445/0001-40	520,00	21/09/2023 10:09:12
Lote 45	Aberta	NF CONSTRUTORA EIRELI 10.731.608/0001-40	519,00	21/09/2023 10:10:05
Lote 45	Aberta	CH3 COMÉRCIO E NEGÓCIOS LTDA 43.684.445/0001-40	518,00	21/09/2023 10:10:33
Lote 45	Aberta	NF CONSTRUTORA EIRELI 10.731.608/0001-40	517,00	21/09/2023 10:10:41
Lote 45	Aberta	CH3 COMÉRCIO E NEGÓCIOS LTDA 43.684.445/0001-40	516,00	21/09/2023 10:11:18
Lote 45	Aberta	NF CONSTRUTORA EIRELI 10.731.608/0001-40	515,99	21/09/2023 10:11:29
Lote 45	Aberta	CH3 COMÉRCIO E NEGÓCIOS LTDA 43.684.445/0001-40	515,00	21/09/2023 10:12:02
Lote 45	Aberta	NF CONSTRUTORA EIRELI 10.731.608/0001-40	514,99	21/09/2023 10:12:22
Lote 45	Aberta	CH3 COMÉRCIO E NEGÓCIOS LTDA 43.684.445/0001-40	514,00	21/09/2023 10:12:41
Lote 45	Aberta	NF CONSTRUTORA EIRELI 10.731.608/0001-40	513,99	21/09/2023 10:12:49
Lote 45	Aberta	CH3 COMÉRCIO E NEGÓCIOS LTDA 43.684.445/0001-40	513,00	21/09/2023 10:13:12
Lote 45	Aberta	NF CONSTRUTORA EIRELI 10.731.608/0001-40	512,99	21/09/2023 10:13:18

Lote 45	Aberta	CH3 COMÉRCIO E NEGÓCIOS LTDA 43.684.445/0001-40	512,00	21/09/2023 10:13:36
Lote 45	Aberta	NF CONSTRUTORA EIRELI 10.731.608/0001-40	511,99	21/09/2023 10:13:50
Lote 45	Aberta	CH3 COMÉRCIO E NEGÓCIOS LTDA 43.684.445/0001-40	511,00	21/09/2023 10:14:31
Lote 45	Aberta	NF CONSTRUTORA EIRELI 10.731.608/0001-40	510,99	21/09/2023 10:14:36
Lote 45	Aberta	CH3 COMÉRCIO E NEGÓCIOS LTDA 43.684.445/0001-40	510,00	21/09/2023 10:15:12
Lote 45	Aberta	NF CONSTRUTORA EIRELI 10.731.608/0001-40	509,99	21/09/2023 10:15:21
Lote 45	Aberta	CH3 COMÉRCIO E NEGÓCIOS LTDA 43.684.445/0001-40	500,00	21/09/2023 10:15:59
Lote 45	Aberta	NF CONSTRUTORA EIRELI 10.731.608/0001-40	499,99	21/09/2023 10:16:02
Lote 45	Aberta	CH3 COMÉRCIO E NEGÓCIOS LTDA 43.684.445/0001-40	400,00	21/09/2023 10:16:44
Lote 45	Aberta	NF CONSTRUTORA EIRELI 10.731.608/0001-40	399,99	21/09/2023 10:16:48
Lote 45	Aberta	CH3 COMÉRCIO E NEGÓCIOS LTDA 43.684.445/0001-40	222,00	21/09/2023 10:17:37
Lote 45	Aberta	NF CONSTRUTORA EIRELI 10.731.608/0001-40	221,99	21/09/2023 10:17:42
Lote 45	Negociação	NF CONSTRUTORA EIRELI 10.731.608/0001-40	221,99	21/09/2023 10:36:59
Lote 46	Aberta	CH3 COMÉRCIO E NEGÓCIOS LTDA 43.684.445/0001-40	520,00	21/09/2023 10:09:18
Lote 46	Aberta	NF CONSTRUTORA EIRELI 10.731.608/0001-40	519,00	21/09/2023 10:10:10
Lote 46	Aberta	CH3 COMÉRCIO E NEGÓCIOS LTDA 43.684.445/0001-40	518,00	21/09/2023 10:10:39
Lote 46	Aberta	NF CONSTRUTORA EIRELI 10.731.608/0001-40	517,00	21/09/2023 10:10:46
Lote 46	Aberta	CH3 COMÉRCIO E NEGÓCIOS LTDA 43.684.445/0001-40	516,00	21/09/2023 10:11:23
Lote 46	Aberta	NF CONSTRUTORA EIRELI 10.731.608/0001-40	515,99	21/09/2023 10:11:33
Lote 46	Aberta	CH3 COMÉRCIO E NEGÓCIOS LTDA 43.684.445/0001-40	515,00	21/09/2023 10:12:07
Lote 46	Aberta	NF CONSTRUTORA EIRELI 10.731.608/0001-40	514,99	21/09/2023 10:12:26
Lote 46	Aberta	CH3 COMÉRCIO E NEGÓCIOS LTDA 43.684.445/0001-40	514,00	21/09/2023 10:12:46
Lote 46	Aberta	NF CONSTRUTORA EIRELI 10.731.608/0001-40	512,99	21/09/2023 10:13:25
Lote 46	Aberta	CH3 COMÉRCIO E NEGÓCIOS LTDA 43.684.445/0001-40	512,00	21/09/2023 10:13:41
Lote 46	Aberta	NF CONSTRUTORA EIRELI 10.731.608/0001-40	511,99	21/09/2023 10:13:54
Lote 46	Aberta	CH3 COMÉRCIO E NEGÓCIOS LTDA 43.684.445/0001-40	511,00	21/09/2023 10:14:36
Lote 46	Aberta	NF CONSTRUTORA EIRELI 10.731.608/0001-40	510,99	21/09/2023 10:14:39
Lote 46	Aberta	CH3 COMÉRCIO E NEGÓCIOS LTDA 43.684.445/0001-40	510,00	21/09/2023 10:15:19

FOLHAS:	649
PROC.:	319 / 2023
Ass.:	2

Lote 46	Aberta	NF CONSTRUTORA EIRELI 10.731.608/0001-40	509,99	21/09/2023 10:15:25
Lote 46	Aberta	CH3 COMÉRCIO E NEGÓCIOS LTDA 43.684.445/0001-40	500,00	21/09/2023 10:16:04
Lote 46	Aberta	NF CONSTRUTORA EIRELI 10.731.608/0001-40	499,99	21/09/2023 10:16:06
Lote 46	Aberta	CH3 COMERCIO E NEGÓCIOS LTDA 43.684.445/0001-40	400,00	21/09/2023 10:16:49
Lote 46	Aberta	NF CONSTRUTORA EIRELI 10.731.608/0001-40	399,99	21/09/2023 10:16:53
Lote 46	Aberta	CH3 COMÉRCIO E NEGÓCIOS LTDA 43.684.445/0001-40	222,00	21/09/2023 10:17:43
Lote 46	Aberta	NF CONSTRUTORA EIRELI 10.731.608/0001-40	221,99	21/09/2023 10:17:46
Lote 46	Negociação	NF CONSTRUTORA EIRELI 10.731.608/0001-40	221,99	21/09/2023 10:37:02
Lote 47	Aberta	CH3 COMÉRCIO E NEGÓCIOS LTDA 43.684.445/0001-40	750,00	21/09/2023 10:09:30
Lote 47	Aberta	NF CONSTRUTORA EIRELI 10.731.608/0001-40	749,00	21/09/2023 10:10:14
Lote 47	Aberta	CH3 COMÉRCIO E NEGÓCIOS LTDA 43.684.445/0001-40	748,00	21/09/2023 10:10:45
Lote 47	Aberta	NF CONSTRUTORA EIRELI 10.731.608/0001-40	747,00	21/09/2023 10:10:52
Lote 47	Aberta	CH3 COMÉRCIO E NEGÓCIOS LTDA 43.684.445/0001-40	746,00	21/09/2023 10:11:28
Lote 47	Aberta	NF CONSTRUTORA EIRELI 10.731.608/0001-40	745,99	21/09/2023 10:11:36
Lote 47	Aberta	CH3 COMÉRCIO E NEGÓCIOS LTDA 43.684.445/0001-40	745,00	21/09/2023 10:12:11
Lote 47	Aberta	NF CONSTRUTORA EIRELI 10.731.608/0001-40	744,99	21/09/2023 10:12:32
Lote 47	Aberta	CH3 COMÉRCIO E NEGÓCIOS LTDA 43.684.445/0001-40	744,00	21/09/2023 10:12:50
Lote 47	Aberta	NF CONSTRUTORA EIRELI 10.731.608/0001-40	743,99	21/09/2023 10:13:29
Lote 47	Aberta	CH3 COMÉRCIO E NEGÓCIOS LTDA 43.684.445/0001-40	743,00	21/09/2023 10:13:46
Lote 47	Aberta	NF CONSTRUTORA EIRELI 10.731.608/0001-40	742,99	21/09/2023 10:13:57
Lote 47	Aberta	CH3 COMÉRCIO E NEGÓCIOS LTDA 43.684.445/0001-40	742,00	21/09/2023 10:14:43
Lote 47	Aberta	NF CONSTRUTORA EIRELI 10.731.608/0001-40	741,99	21/09/2023 10:14:50
Lote 47	Aberta	CH3 COMÉRCIO E NEGÓCIOS LTDA 43.684.445/0001-40	740,00	21/09/2023 10:15:25
Lote 47	Aberta	NF CONSTRUTORA EIRELI 10.731.608/0001-40	739,99	21/09/2023 10:15:28
Lote 47	Aberta	CH3 COMÉRCIO E NEGÓCIOS LTDA 43.684.445/0001-40	730,00	21/09/2023 10:16:09
Lote 47	Aberta	NF CONSTRUTORA EIRELI 10.731.608/0001-40	729,99	21/09/2023 10:16:14
Lote 47	Aberta	CH3 COMÉRCIO E NEGÓCIOS LTDA 43.684.445/0001-40	700,00	21/09/2023 10:16:55
Lote 47	Aberta	NF CONSTRUTORA EIRELI 10.731.608/0001-40	699,99	21/09/2023 10:16:57

Lote 47	Aberta	CH3 COMÉRCIO E NEGÓCIOS LTDA 43.684.445/0001-40	600,00	21/09/2023 10:17:56
Lote 47	Aberta	NF CONSTRUTORA EIRELI 10.731.608/0001-40	599,99	21/09/2023 10:18:00
Lote 47	Aberta	CH3 COMÉRCIO E NEGÓCIOS LTDA 43.684.445/0001-40	500,00	21/09/2023 10:18:52
Lote 47	Aberta	NF CONSTRUTORA EIRELI 10.731.608/0001-40	499,99	21/09/2023 10:19:00
Lote 47	Aberta	CH3 COMÉRCIO E NEGÓCIOS LTDA 43.684.445/0001-40	400,00	21/09/2023 10:19:52
Lote 47	Aberta	NF CONSTRUTORA EIRELI 10.731.608/0001-40	399,99	21/09/2023 10:20:15
Lote 47	Aberta	CH3 COMÉRCIO E NEGÓCIOS LTDA 43.684.445/0001-40	390,00	21/09/2023 10:20:35
Lote 47	Aberta	NF CONSTRUTORA EIRELI 10.731.608/0001-40	389,99	21/09/2023 10:20:42
Lote 47	Aberta	CH3 COMÉRCIO E NEGÓCIOS LTDA 43.684.445/0001-40	380,00	21/09/2023 10:21:33
Lote 47	Aberta	NF CONSTRUTORA EIRELI 10.731.608/0001-40	379,99	21/09/2023 10:21:40
Lote 47	Aberta	CH3 COMÉRCIO E NEGÓCIOS LTDA 43.684.445/0001-40	379,00	21/09/2023 10:22:24
Lote 47	Negociação	CH3 COMÉRCIO E NEGÓCIOS LTDA 43.684.445/0001-40	378,00	21/09/2023 10:37:38
Lote 47	Negociação	NF CONSTRUTORA EIRELI 10.731.608/0001-40	379,99	22/09/2023 10:30:26
Lote 48	Aberta	CH3 COMÉRCIO E NEGÓCIOS LTDA 43.684.445/0001-40	750,00	21/09/2023 10:09:35
Lote 48	Aberta	NF CONSTRUTORA EIRELI 10.731.608/0001-40	749,00	21/09/2023 10:10:18
Lote 48	Aberta	CH3 COMÉRCIO E NEGÓCIOS LTDA 43.684.445/0001-40	748,00	21/09/2023 10:10:51
Lote 48	Aberta	NF CONSTRUTORA EIRELI 10.731.608/0001-40	747,00	21/09/2023 10:10:56
Lote 48	Aberta	CH3 COMÉRCIO E NEGÓCIOS LTDA 43.684.445/0001-40	746,00	21/09/2023 10:11:34
Lote 48	Aberta	NF CONSTRUTORA EIRELI 10.731.608/0001-40	745,99	21/09/2023 10:11:42
Lote 48	Aberta	CH3 COMÉRCIO E NEGÓCIOS LTDA 43.684.445/0001-40	745,00	21/09/2023 10:12:16
Lote 48	Aberta	NF CONSTRUTORA EIRELI 10.731.608/0001-40	744,99	21/09/2023 10:12:44
Lote 48	Aberta	CH3 COMÉRCIO E NEGÓCIOS LTDA 43.684.445/0001-40	744,00	21/09/2023 10:12:55
Lote 48	Aberta	NF CONSTRUTORA EIRELI 10.731.608/0001-40	743,99	21/09/2023 10:13:33
Lote 48	Aberta	CH3 COMÉRCIO E NEGÓCIOS LTDA 43.684.445/0001-40	743,00	21/09/2023 10:13:51
Lote 48	Aberta	NF CONSTRUTORA EIRELI 10.731.608/0001-40	742,99	21/09/2023 10:14:01
Lote 48	Aberta	CH3 COMÉRCIO E NEGÓCIOS LTDA 43.684.445/0001-40	742,00	21/09/2023 10:14:49
Lote 48	Aberta	NF CONSTRUTORA EIRELI 10.731.608/0001-40	741,99	21/09/2023 10:14:53
Lote 48	Aberta	CH3 COMÉRCIO E NEGÓCIOS LTDA 43.684.445/0001-40	740,00	21/09/2023 10:15:30

FOLHAS: 650
 PROC.: 319 / 2023
 Ass.: *[assinatura]*

Lote 48	Aberta	NF CONSTRUTORA EIRELI 10.731.608/0001-40	739,99	21/09/2023 10:15:33
Lote 48	Aberta	CH3 COMÉRCIO E NEGÓCIOS LTDA 43.684.445/0001-40	730,00	21/09/2023 10:16:14
Lote 48	Aberta	NF CONSTRUTORA EIRELI 10.731.608/0001-40	729,99	21/09/2023 10:16:18
Lote 48	Aberta	CH3 COMÉRCIO E NEGÓCIOS LTDA 43.684.445/0001-40	700,00	21/09/2023 10:17:00
Lote 48	Aberta	NF CONSTRUTORA EIRELI 10.731.608/0001-40	699,99	21/09/2023 10:17:03
Lote 48	Aberta	CH3 COMÉRCIO E NEGÓCIOS LTDA 43.684.445/0001-40	600,00	21/09/2023 10:18:03
Lote 48	Aberta	NF CONSTRUTORA EIRELI 10.731.608/0001-40	599,99	21/09/2023 10:18:06
Lote 48	Aberta	CH3 COMÉRCIO E NEGÓCIOS LTDA 43.684.445/0001-40	500,00	21/09/2023 10:18:57
Lote 48	Aberta	NF CONSTRUTORA EIRELI 10.731.608/0001-40	499,99	21/09/2023 10:19:03
Lote 48	Aberta	CH3 COMÉRCIO E NEGÓCIOS LTDA 43.684.445/0001-40	390,00	21/09/2023 10:20:41
Lote 48	Aberta	NF CONSTRUTORA EIRELI 10.731.608/0001-40	389,99	21/09/2023 10:20:46
Lote 48	Aberta	CH3 COMÉRCIO E NEGÓCIOS LTDA 43.684.445/0001-40	380,00	21/09/2023 10:21:38
Lote 48	Aberta	NF CONSTRUTORA EIRELI 10.731.608/0001-40	379,99	21/09/2023 10:21:45
Lote 48	Aberta	CH3 COMÉRCIO E NEGÓCIOS LTDA 43.684.445/0001-40	379,00	21/09/2023 10:22:32
Lote 48	Aberta	NF CONSTRUTORA EIRELI 10.731.608/0001-40	378,99	21/09/2023 10:22:40
Lote 48	Aberta	CH3 COMÉRCIO E NEGÓCIOS LTDA 43.684.445/0001-40	378,00	21/09/2023 10:23:00
Lote 48	Aberta	NF CONSTRUTORA EIRELI 10.731.608/0001-40	377,99	21/09/2023 10:23:06
Lote 48	Aberta	CH3 COMÉRCIO E NEGÓCIOS LTDA 43.684.445/0001-40	377,00	21/09/2023 10:23:21
Lote 48	Aberta	NF CONSTRUTORA EIRELI 10.731.608/0001-40	376,99	21/09/2023 10:23:27
Lote 48	Aberta	CH3 COMÉRCIO E NEGÓCIOS LTDA 43.684.445/0001-40	376,00	21/09/2023 10:23:38
Lote 48	Aberta	NF CONSTRUTORA EIRELI 10.731.608/0001-40	375,99	21/09/2023 10:23:44
Lote 48	Aberta	CH3 COMÉRCIO E NEGÓCIOS LTDA 43.684.445/0001-40	375,00	21/09/2023 10:23:50
Lote 48	Aberta	NF CONSTRUTORA EIRELI 10.731.608/0001-40	374,99	21/09/2023 10:23:54
Lote 48	Aberta	CH3 COMÉRCIO E NEGÓCIOS LTDA 43.684.445/0001-40	374,00	21/09/2023 10:24:01
Lote 48	Aberta	NF CONSTRUTORA EIRELI 10.731.608/0001-40	373,99	21/09/2023 10:24:06
Lote 48	Aberta	CH3 COMÉRCIO E NEGÓCIOS LTDA 43.684.445/0001-40	373,00	21/09/2023 10:24:11
Lote 48	Aberta	NF CONSTRUTORA EIRELI 10.731.608/0001-40	372,99	21/09/2023 10:24:21
Lote 48	Aberta	CH3 COMÉRCIO E NEGÓCIOS LTDA 43.684.445/0001-40	372,00	21/09/2023 10:24:27

FOLHAS: 651
 PROC.: 319 / 2023
 Ass.: *[assinatura]*

Lote 48	Aberta	NF CONSTRUTORA EIRELI 10.731.608/0001-40	371,99	21/09/2023 10:24:53
Lote 48	Aberta	CH3 COMÉRCIO E NEGÓCIOS LTDA 43.684.445/0001-40	371,00	21/09/2023 10:25:00
Lote 48	Aberta	NF CONSTRUTORA EIRELI 10.731.608/0001-40	370,99	21/09/2023 10:25:08
Lote 48	Aberta	CH3 COMÉRCIO E NEGÓCIOS LTDA 43.684.445/0001-40	370,00	21/09/2023 10:25:15
Lote 48	Aberta	NF CONSTRUTORA EIRELI 10.731.608/0001-40	369,99	21/09/2023 10:25:21
Lote 48	Aberta	CH3 COMÉRCIO E NEGÓCIOS LTDA 43.684.445/0001-40	369,00	21/09/2023 10:25:33
Lote 48	Aberta	NF CONSTRUTORA EIRELI 10.731.608/0001-40	368,99	21/09/2023 10:25:41
Lote 48	Aberta	CH3 COMÉRCIO E NEGÓCIOS LTDA 43.684.445/0001-40	368,00	21/09/2023 10:25:50
Lote 48	Aberta	NF CONSTRUTORA EIRELI 10.731.608/0001-40	367,99	21/09/2023 10:25:55
Lote 48	Aberta	CH3 COMÉRCIO E NEGÓCIOS LTDA 43.684.445/0001-40	367,00	21/09/2023 10:26:00
Lote 48	Aberta	NF CONSTRUTORA EIRELI 10.731.608/0001-40	366,00	21/09/2023 10:26:08
Lote 48	Aberta	CH3 COMÉRCIO E NEGÓCIOS LTDA 43.684.445/0001-40	365,00	21/09/2023 10:26:16
Lote 48	Aberta	NF CONSTRUTORA EIRELI 10.731.608/0001-40	364,99	21/09/2023 10:26:23
Lote 48	Aberta	CH3 COMÉRCIO E NEGÓCIOS LTDA 43.684.445/0001-40	364,00	21/09/2023 10:26:28
Lote 48	Aberta	NF CONSTRUTORA EIRELI 10.731.608/0001-40	360,00	21/09/2023 10:26:43
Lote 48	Aberta	CH3 COMÉRCIO E NEGÓCIOS LTDA 43.684.445/0001-40	359,00	21/09/2023 10:26:52
Lote 48	Negociação	CH3 COMÉRCIO E NEGÓCIOS LTDA 43.684.445/0001-40	358,00	21/09/2023 10:37:46
Lote 48	Negociação	NF CONSTRUTORA EIRELI 10.731.608/0001-40	360,00	22/09/2023 10:30:31
Lote 49	Negociação	NF CONSTRUTORA EIRELI 10.731.608/0001-40	37,50	21/09/2023 10:44:59
Lote 50	Negociação	NF CONSTRUTORA EIRELI 10.731.608/0001-40	37,50	21/09/2023 10:45:03
Lote 51	Negociação	NF CONSTRUTORA EIRELI 10.731.608/0001-40	37,50	21/09/2023 10:45:11

Chat

Apelido	Mensagem	Data/Hora
Sistema	A sessão pública foi iniciada.	21/09/2023 09:35:08
Pregoeiro(a)	Bom dia a todos!	21/09/2023 09:35:40
Pregoeiro(a)	Senhores nesse momento será realizada a abertura da presente licitação.	21/09/2023 09:35:59
Sistema	As propostas do processo foram abertas e serão analisadas. Aguardem Conectados.	21/09/2023 09:36:56
Sistema	As propostas foram abertas. Aguardem conectados a classificação das propostas.	21/09/2023 09:37:45
Pregoeiro(a)	As propostas foram classificadas e em breve será iniciada a disputa.	21/09/2023 09:37:45
Sistema	Iniciada a fase de lances no lote 01 . Senhores fornecedores deem seus lances!	21/09/2023 09:39:24
Sistema	Iniciada a fase de lances no lote 02 . Senhores fornecedores deem seus lances!	21/09/2023 09:39:27

Sistema	Iniciada a fase de lances no lote 49 . Senhores fornecedores deem seus lances!	21/09/2023 10:07:42
Sistema	Iniciada a fase de lances no lote 42 . Senhores fornecedores deem seus lances!	21/09/2023 10:07:42
Sistema	Iniciada a fase de lances no lote 44 . Senhores fornecedores deem seus lances!	21/09/2023 10:07:42
Sistema	Iniciada a fase de lances no lote 46 . Senhores fornecedores deem seus lances!	21/09/2023 10:07:43
Sistema	Iniciada a fase de lances no lote 50 . Senhores fornecedores deem seus lances!	21/09/2023 10:07:43
Sistema	Iniciada a fase de lances no lote 48 . Senhores fornecedores deem seus lances!	21/09/2023 10:07:43
Sistema	Iniciada a fase de lances no lote 43 . Senhores fornecedores deem seus lances!	21/09/2023 10:07:43
Sistema	Iniciada a fase de lances no lote 51 . Senhores fornecedores deem seus lances!	21/09/2023 10:08:04
Pregoeiro(a)	Senhores permaneçam conectados.	21/09/2023 10:29:24
Fornecedor 2	Bom dia Sr. Pregoeiro, estamos em nosso valor minimo, obrigado.	21/09/2023 10:38:06
Fornecedor 2	Bom dia Sr. Pregoeiro, estamos em nosso valor minimo, obrigado.	21/09/2023 10:38:11
Pregoeiro(a)	O chat está fechado para todos os fornecedores.	21/09/2023 10:38:24
Sistema	O valor de referência do lote 01 foi divulgado - R\$ 9.920,00.	21/09/2023 10:38:57
Sistema	O valor de referência do lote 02 foi divulgado - R\$ 42.900,00.	21/09/2023 10:39:02
Sistema	O valor de referência do lote 03 foi divulgado - R\$ 68.200,00.	21/09/2023 10:39:07
Sistema	O valor de referência do lote 04 foi divulgado - R\$ 58.896,00.	21/09/2023 10:39:10
Sistema	O valor de referência do lote 05 foi divulgado - R\$ 35.433,00.	21/09/2023 10:39:14
Sistema	O valor de referência do lote 06 foi divulgado - R\$ 41.033,00.	21/09/2023 10:39:18
Sistema	O valor de referência do lote 07 foi divulgado - R\$ 62.775,00.	21/09/2023 10:39:22
Sistema	O valor de referência do lote 08 foi divulgado - R\$ 20.925,00.	21/09/2023 10:39:25
Sistema	O valor de referência do lote 09 foi divulgado - R\$ 17.000,00.	21/09/2023 10:39:30
Sistema	O valor de referência do lote 10 foi divulgado - R\$ 6.450,00.	21/09/2023 10:39:34
Sistema	O valor de referência do lote 11 foi divulgado - R\$ 10.050,00.	21/09/2023 10:40:10
Sistema	O valor de referência do lote 12 foi divulgado - R\$ 17.750,00.	21/09/2023 10:40:14
Sistema	O valor de referência do lote 13 foi divulgado - R\$ 26.150,00.	21/09/2023 10:40:18
Sistema	O valor de referência do lote 14 foi divulgado - R\$ 2.733,50.	21/09/2023 10:41:07
Sistema	O valor de referência do lote 15 foi divulgado - R\$ 7.500,00.	21/09/2023 10:41:11
Sistema	O valor de referência do lote 16 foi divulgado - R\$ 3.656,00.	21/09/2023 10:41:15
Sistema	O valor de referência do lote 17 foi divulgado - R\$ 49.200,00.	21/09/2023 10:41:20
Sistema	O valor de referência do lote 18 foi divulgado - R\$ 4.066,00.	21/09/2023 10:41:23
Sistema	O valor de referência do lote 19 foi divulgado - R\$ 4.066,00.	21/09/2023 10:41:26
Sistema	O valor de referência do lote 20 foi divulgado - R\$ 66.825,00.	21/09/2023 10:41:30
Sistema	O valor de referência do lote 21 foi divulgado - R\$ 22.275,00.	21/09/2023 10:41:39
Sistema	O valor de referência do lote 22 foi divulgado - R\$ 13.100,00.	21/09/2023 10:41:55
Sistema	O valor de referência do lote 23 foi divulgado - R\$ 1.108,00.	21/09/2023 10:42:02
Sistema	O valor de referência do lote 24 foi divulgado - R\$ 1.490,00.	21/09/2023 10:42:06
Sistema	O valor de referência do lote 25 foi divulgado - R\$ 4.783,00.	21/09/2023 10:42:11
Sistema	O valor de referência do lote 26 foi divulgado - R\$ 5.433,00.	21/09/2023 10:42:23
Sistema	O valor de referência do lote 31 foi divulgado - R\$ 9.960,00.	21/09/2023 10:50:37
Sistema	O valor de referência do lote 32 foi divulgado - R\$ 24.700,00.	21/09/2023 10:50:45
Sistema	O valor de referência do lote 33 foi divulgado - R\$ 1.000,00.	21/09/2023 10:50:57
Sistema	O valor de referência do lote 34 foi divulgado - R\$ 10.000,00.	21/09/2023 10:51:02

Sistema	O valor de referência do lote 35 foi divulgado - R\$ 21.000,00.	21/09/2023 10:51:06
Sistema	O valor de referência do lote 36 foi divulgado - R\$ 25.170,00.	21/09/2023 10:51:18
Sistema	O valor de referência do lote 27 foi divulgado - R\$ 1.774,00.	21/09/2023 10:55:46
Sistema	O valor de referência do lote 28 foi divulgado - R\$ 1.774,00.	21/09/2023 10:55:51
Sistema	O valor de referência do lote 29 foi divulgado - R\$ 1.774,00.	21/09/2023 10:55:55
Sistema	O valor de referência do lote 30 foi divulgado - R\$ 17.740,00.	21/09/2023 10:56:00
Sistema	O valor de referência do lote 41 foi divulgado - R\$ 299.604,00.	21/09/2023 10:57:39
Sistema	O valor de referência do lote 42 foi divulgado - R\$ 99.868,00.	21/09/2023 10:57:48
Sistema	O valor de referência do lote 43 foi divulgado - R\$ 353.700,00.	21/09/2023 10:57:52
Sistema	O valor de referência do lote 44 foi divulgado - R\$ 117.900,00.	21/09/2023 10:57:58
Sistema	O valor de referência do lote 45 foi divulgado - R\$ 238.648,50.	21/09/2023 10:58:10
Sistema	O valor de referência do lote 46 foi divulgado - R\$ 79.549,50.	21/09/2023 10:58:14
Sistema	O valor de referência do lote 47 foi divulgado - R\$ 342.148,50.	21/09/2023 10:58:21
Sistema	O valor de referência do lote 48 foi divulgado - R\$ 114.049,50.	21/09/2023 10:58:28
Sistema	O valor de referência do lote 49 foi divulgado - R\$ 114.000,00.	21/09/2023 10:58:34
Sistema	O valor de referência do lote 50 foi divulgado - R\$ 38.000,00.	21/09/2023 10:58:39
Sistema	O valor de referência do lote 51 foi divulgado - R\$ 7.634,00.	21/09/2023 10:58:54
Sistema	O valor de referência do lote 37 foi divulgado - R\$ 6.868,00.	21/09/2023 11:00:02
Sistema	O valor de referência do lote 38 foi divulgado - R\$ 9.733,00.	21/09/2023 11:00:07
Sistema	O valor de referência do lote 39 foi divulgado - R\$ 12.433,00.	21/09/2023 11:00:12
Sistema	O valor de referência do lote 40 foi divulgado - R\$ 23.800,00.	21/09/2023 11:00:17
Pregoeiro(a)	Senhores solicito a redução dos valores ofertados a titulo de negociação.	21/09/2023 11:02:14
Pregoeiro(a)	SENHORES VERIFIQUEM A POSSIBILIDADE DE REDUZIREM OS VALORES OFERTADOS A TITULO DE NEGOCIAÇÃO.	21/09/2023 11:03:58
Pregoeiro(a)	INFORMO QUE NÃO SERÁ ACEITO VALORES OFERTADOS QUE ESTEJAM ACIMA DO ESTIMADO PELA ADMINISTRAÇÃO.	21/09/2023 11:04:20
Fornecedor 1	Bom dia Senhor Pregoeiro, Valores já negociados e encontra-se abaixo dos preços estimados pela administração pública	21/09/2023 11:05:05
Pregoeiro(a)	O chat está fechado para todos os fornecedores.	21/09/2023 11:16:05
Sistema	O fornecedor 01 teve seu lance final aceito para o lote 01 . A proposta foi atualizada automaticamente com o valor unitário do melhor lance.	21/09/2023 11:16:37
Sistema	O fornecedor 01 teve seu lance final aceito para o lote 02 . A proposta foi atualizada automaticamente com o valor unitário do melhor lance.	21/09/2023 11:16:39
Sistema	O fornecedor 01 teve seu lance final aceito para o lote 03 . A proposta foi atualizada automaticamente com o valor unitário do melhor lance.	21/09/2023 11:16:42
Sistema	O fornecedor 01 teve seu lance final aceito para o lote 04 . A proposta foi atualizada automaticamente com o valor unitário do melhor lance.	21/09/2023 11:16:45
Sistema	O fornecedor 01 teve seu lance final aceito para o lote 05 . A proposta foi atualizada automaticamente com o valor unitário do melhor lance.	21/09/2023 11:16:48
Sistema	O fornecedor 01 teve seu lance final aceito para o lote 06 . A proposta foi atualizada automaticamente com o valor unitário do melhor lance.	21/09/2023 11:16:52
Sistema	O fornecedor 01 teve seu lance final aceito para o lote 07 . A proposta foi atualizada automaticamente com o valor unitário do melhor lance.	21/09/2023 11:17:01
Sistema	O fornecedor 01 teve seu lance final aceito para o lote 08 . A proposta foi atualizada automaticamente com o valor unitário do melhor lance.	21/09/2023 11:17:06
Sistema	O fornecedor 01 teve seu lance final aceito para o lote 09 . A proposta foi atualizada automaticamente com o valor unitário do melhor lance.	21/09/2023 11:17:08

Sistema	O fornecedor 01 teve seu lance final aceito para o lote 37 . A proposta foi atualizada automaticamente com o valor unitário do melhor lance.	21/09/2023 11:18:36
Sistema	O fornecedor 02 teve seu lance final aceito para o lote 38 . A proposta foi atualizada automaticamente com o valor unitário do melhor lance.	21/09/2023 11:18:38
Sistema	O fornecedor 02 teve seu lance final aceito para o lote 39 . A proposta foi atualizada automaticamente com o valor unitário do melhor lance.	21/09/2023 11:18:40
Sistema	O fornecedor 02 teve seu lance final aceito para o lote 40 . A proposta foi atualizada automaticamente com o valor unitário do melhor lance.	21/09/2023 11:18:43
Sistema	O fornecedor 01 teve seu lance final aceito para o lote 41 . A proposta foi atualizada automaticamente com o valor unitário do melhor lance.	21/09/2023 11:18:52
Sistema	O fornecedor 01 teve seu lance final aceito para o lote 42 . A proposta foi atualizada automaticamente com o valor unitário do melhor lance.	21/09/2023 11:18:55
Sistema	O fornecedor 01 teve seu lance final aceito para o lote 43 . A proposta foi atualizada automaticamente com o valor unitário do melhor lance.	21/09/2023 11:18:57
Sistema	O fornecedor 01 teve seu lance final aceito para o lote 44 . A proposta foi atualizada automaticamente com o valor unitário do melhor lance.	21/09/2023 11:19:00
Sistema	O fornecedor 01 teve seu lance final aceito para o lote 45 . A proposta foi atualizada automaticamente com o valor unitário do melhor lance.	21/09/2023 11:19:03
Sistema	O fornecedor 01 teve seu lance final aceito para o lote 46 . A proposta foi atualizada automaticamente com o valor unitário do melhor lance.	21/09/2023 11:19:06
Sistema	O fornecedor 03 teve seu lance final aceito para o lote 47 . A proposta foi atualizada automaticamente com o valor unitário do melhor lance.	21/09/2023 11:19:09
Sistema	O fornecedor 03 teve seu lance final aceito para o lote 48 . A proposta foi atualizada automaticamente com o valor unitário do melhor lance.	21/09/2023 11:19:11
Sistema	O fornecedor 01 teve seu lance final aceito para o lote 49 . A proposta foi atualizada automaticamente com o valor unitário do melhor lance.	21/09/2023 11:19:14
Sistema	O fornecedor 01 teve seu lance final aceito para o lote 50 . A proposta foi atualizada automaticamente com o valor unitário do melhor lance.	21/09/2023 11:19:17
Sistema	O fornecedor 01 teve seu lance final aceito para o lote 51 . A proposta foi atualizada automaticamente com o valor unitário do melhor lance.	21/09/2023 11:19:22
Pregoeiro(a)	Convoco a empresa NF CONSTRUTORA EIRELI para apresentar a proposta readequada ao valor final para os ITENS ARREMATADOS no prazo de 2 (duas) horas, sob pena de desclassificação pelo não envio.	21/09/2023 11:24:22
Pregoeiro(a)	Convoco a empresa Globexx do Brasil para apresentar a proposta readequada ao valor final para os ITENS ARREMATADOS no prazo de 2 (duas) horas sob pena de desclassificação pelo não envio..	21/09/2023 11:26:26
Pregoeiro(a)	Convoco a empresa CH3 COMÉRCIO E NEGÓCIOS LTDA para apresentar a proposta readequada ao valor final para os ITENS ARREMATADOS no prazo de 2 (duas) horas, sob pena de desclassificação pelo não envio.	21/09/2023 11:27:48
Pregoeiro(a)	Senhores as propostas readequadas deverão ser apresentadas até às 13h30min.	21/09/2023 11:32:25
Pregoeiro(a)	Senhores a documentação será impressa e analisada.	21/09/2023 11:50:25
Pregoeiro(a)	Senhores a sessão pública está suspensa até ulterior deliberação.	21/09/2023 11:50:46
Pregoeiro(a)	Senhores a reabertura da presente licitação ocorrerá amanhã 22/09/2023 às 10h00min.	21/09/2023 14:32:43
Pregoeiro(a)	Bom dia a todos! Senhores nesse momento será realizada a reabertura da presente licitação.	22/09/2023 10:12:36
Sistema	O fornecedor CH3 COMÉRCIO E NEGÓCIOS LTDA foi Inabilitado no(s) lote(s) 47 à 48.. Justificativa: Os atestados de capacidade técnica apresentados pela licitante não possuem compatibilidade com o objeto da licitação. A licitante ainda declarou ser optante do Simples Nacional, porém após realização de diligência junto ao sítio do Simples Nacional, verificou-se que a mesma não é optante so Simples Nacional, devendo assim a mesma ter apresentado suas Demonstrações Contábeis na forma do ECD - Escrituração Contábil Digital (Sped Contábil), porém não foi apresentado.	22/09/2023 10:26:19
Pregoeiro(a)	Sr. fornecedor verifique a possibilidade de reduzir o valor ofertado para os ITENS 47 e 48 a titulo de negociação.	22/09/2023 10:33:26
Fornecedor 1	Estamos no nosso valor limite, sr. Pregoeiro	22/09/2023 10:50:45

Sistema	O fornecedor 01 teve seu lance final aceito para o lote 47 . A proposta foi atualizada automaticamente com o valor unitário do melhor lance.	22/09/2023 11:03:53
Sistema	O fornecedor 01 teve seu lance final aceito para o lote 48 . A proposta foi atualizada automaticamente com o valor unitário do melhor lance.	22/09/2023 11:03:56
Pregoeiro(a)	Convoco a empresa NF CONSTRUTORA EIRELI para apresentar a proposta readequada ao valor final para os ITENS 47 e 48 no prazo de 2 (duas) horas.	22/09/2023 11:24:57
Pregoeiro(a)	Senhores retornarei as 14h30min de hoje.	22/09/2023 11:56:32
Pregoeiro(a)	Boa tarde a todos! Senhores nesse momento será dada continuidade a sessão pública da presente licitação.	22/09/2023 14:31:50
Sistema	O fornecedor NF CONSTRUTORA EIRELI foi Habilitado no(s) lote(s): 1 à 37 e 41 à 51.	22/09/2023 14:59:44
Sistema	O fornecedor Globexx do brasil foi Habilitado no(s) lote(s): 38 à 40.	22/09/2023 14:59:58
Sistema	O fornecedor NF CONSTRUTORA EIRELI foi declarado vencedor do(s) lote(s) 1 à 37 e 41 à 51.	22/09/2023 15:00:27
Sistema	O fornecedor Globexx do brasil foi declarado vencedor do(s) lote(s) 38 à 40.	22/09/2023 15:00:28
Sistema	O(s) Lote(s) 1 à 51., foi(ram) abertos para manifestação de intenção de recurso. Que deve ser feita em até 30 minuto(s) - (Prazo final: 22/09/2023 15:31:08).	22/09/2023 15:01:08

Julgamento de Recursos e Contrarrazões

Não foram apresentados pedidos de recursos ou contrarrazões ao processo.

Lista de Classificação do Lote 1

Posição	Fornecedor	CPF/CNPJ	Lance Final
1	NF CONSTRUTORA EIRELI	10.731.608/0001-40	4,80

Lista de Classificação do Lote 2

Posição	Fornecedor	CPF/CNPJ	Lance Final
1	NF CONSTRUTORA EIRELI	10.731.608/0001-40	21,00

Lista de Classificação do Lote 3

Posição	Fornecedor	CPF/CNPJ	Lance Final
1	NF CONSTRUTORA EIRELI	10.731.608/0001-40	17,00

Lista de Classificação do Lote 4

Posição	Fornecedor	CPF/CNPJ	Lance Final
1	NF CONSTRUTORA EIRELI	10.731.608/0001-40	140,00

Lista de Classificação do Lote 5

Posição	Fornecedor	CPF/CNPJ	Lance Final
1	NF CONSTRUTORA EIRELI	10.731.608/0001-40	350,00

Lista de Classificação do Lote 6

Posição	Fornecedor	CPF/CNPJ	Lance Final
1	NF CONSTRUTORA EIRELI	10.731.608/0001-40	410,00

FOLHAS: 658
PROC.: 319 / 2023
Ass.: e

Lista de Classificação do Lote 7

Posição	Fornecedor	CPF/CNPJ	Lance Final
1	NF CONSTRUTORA EIRELI	10.731.608/0001-40	8,00

Lista de Classificação do Lote 8

Posição	Fornecedor	CPF/CNPJ	Lance Final
1	NF CONSTRUTORA EIRELI	10.731.608/0001-40	8,00

Lista de Classificação do Lote 9

Posição	Fornecedor	CPF/CNPJ	Lance Final
1	NF CONSTRUTORA EIRELI	10.731.608/0001-40	3,30

Lista de Classificação do Lote 10

Posição	Fornecedor	CPF/CNPJ	Lance Final
1	NF CONSTRUTORA EIRELI	10.731.608/0001-40	1,20

Lista de Classificação do Lote 11

Posição	Fornecedor	CPF/CNPJ	Lance Final
1	NF CONSTRUTORA EIRELI	10.731.608/0001-40	1,95

Lista de Classificação do Lote 12

Posição	Fornecedor	CPF/CNPJ	Lance Final
1	NF CONSTRUTORA EIRELI	10.731.608/0001-40	3,50

Lista de Classificação do Lote 13

Posição	Fornecedor	CPF/CNPJ	Lance Final
1	NF CONSTRUTORA EIRELI	10.731.608/0001-40	5,20

Lista de Classificação do Lote 14

Posição	Fornecedor	CPF/CNPJ	Lance Final
1	NF CONSTRUTORA EIRELI	10.731.608/0001-40	54,00

Lista de Classificação do Lote 15

Posição	Fornecedor	CPF/CNPJ	Lance Final
1	NF CONSTRUTORA EIRELI	10.731.608/0001-40	145,00

Lista de Classificação do Lote 16

Posição	Fornecedor	CPF/CNPJ	Lance Final
1	NF CONSTRUTORA EIRELI	10.731.608/0001-40	18,00

Lista de Classificação do Lote 17

FOLHAS: 659
 PROC.: 319 / 2023
 Ass.: *[assinatura]*

Posição	Fornecedor	CPF/CNPJ	Lance Final
1	NF CONSTRUTORA EIRELI	10.731.608/0001-40	245,00

Lista de Classificação do Lote 18

Posição	Fornecedor	CPF/CNPJ	Lance Final
1	NF CONSTRUTORA EIRELI	10.731.608/0001-40	20,00

Lista de Classificação do Lote 19

Posição	Fornecedor	CPF/CNPJ	Lance Final
1	NF CONSTRUTORA EIRELI	10.731.608/0001-40	20,00

Lista de Classificação do Lote 20

Posição	Fornecedor	CPF/CNPJ	Lance Final
1	NF CONSTRUTORA EIRELI	10.731.608/0001-40	8,75

Lista de Classificação do Lote 21

Posição	Fornecedor	CPF/CNPJ	Lance Final
1	NF CONSTRUTORA EIRELI	10.731.608/0001-40	8,75

Lista de Classificação do Lote 22

Posição	Fornecedor	CPF/CNPJ	Lance Final
1	NF CONSTRUTORA EIRELI	10.731.608/0001-40	260,00

Lista de Classificação do Lote 23

Posição	Fornecedor	CPF/CNPJ	Lance Final
1	NF CONSTRUTORA EIRELI	10.731.608/0001-40	11,00

Lista de Classificação do Lote 24

Posição	Fornecedor	CPF/CNPJ	Lance Final
1	NF CONSTRUTORA EIRELI	10.731.608/0001-40	14,50

Lista de Classificação do Lote 25

Posição	Fornecedor	CPF/CNPJ	Lance Final
1	NF CONSTRUTORA EIRELI	10.731.608/0001-40	45,00

Lista de Classificação do Lote 26

Posição	Fornecedor	CPF/CNPJ	Lance Final
1	NF CONSTRUTORA EIRELI	10.731.608/0001-40	50,00

Lista de Classificação do Lote 27

Posição	Fornecedor	CPF/CNPJ	Lance Final
---------	------------	----------	-------------

1	NF CONSTRUTORA EIRELI	10.731.608/0001-40	8,75
---	-----------------------	--------------------	------

FOLHAS: 660
 PROC.: 319 / 2023
 Ass.: e

Lista de Classificação do Lote 28

Posição	Fornecedor	CPF/CNPJ	Lance Final
1	NF CONSTRUTORA EIRELI	10.731.608/0001-40	8,75

Lista de Classificação do Lote 29

Posição	Fornecedor	CPF/CNPJ	Lance Final
1	NF CONSTRUTORA EIRELI	10.731.608/0001-40	8,75

Lista de Classificação do Lote 30

Posição	Fornecedor	CPF/CNPJ	Lance Final
1	NF CONSTRUTORA EIRELI	10.731.608/0001-40	8,75

Lista de Classificação do Lote 31

Posição	Fornecedor	CPF/CNPJ	Lance Final
1	NF CONSTRUTORA EIRELI	10.731.608/0001-40	24,00

Lista de Classificação do Lote 32

Posição	Fornecedor	CPF/CNPJ	Lance Final
1	NF CONSTRUTORA EIRELI	10.731.608/0001-40	60,00

Lista de Classificação do Lote 33

Posição	Fornecedor	CPF/CNPJ	Lance Final
1	NF CONSTRUTORA EIRELI	10.731.608/0001-40	9,80

Lista de Classificação do Lote 34

Posição	Fornecedor	CPF/CNPJ	Lance Final
1	NF CONSTRUTORA EIRELI	10.731.608/0001-40	9,80

Lista de Classificação do Lote 35

Posição	Fornecedor	CPF/CNPJ	Lance Final
1	NF CONSTRUTORA EIRELI	10.731.608/0001-40	20,50

Lista de Classificação do Lote 36

Posição	Fornecedor	CPF/CNPJ	Lance Final
1	NF CONSTRUTORA EIRELI	10.731.608/0001-40	24,50

Lista de Classificação do Lote 37

Posição	Fornecedor	CPF/CNPJ	Lance Final
1	NF CONSTRUTORA EIRELI	10.731.608/0001-40	16,50

Lista de Classificação do Lote 38

Posição	Fornecedor	CPF/CNPJ	Lance Final
1	Globexx do brasil	20.164.580/0001-60	78,00
2	NF CONSTRUTORA EIRELI	10.731.608/0001-40	80,00

FOLHAS:

PROC.: 319 / 2023

Ass.: *[assinatura]***Lista de Classificação do Lote 39**

Posição	Fornecedor	CPF/CNPJ	Lance Final
1	Globexx do brasil	20.164.580/0001-60	78,00
2	NF CONSTRUTORA EIRELI	10.731.608/0001-40	80,00

Lista de Classificação do Lote 40

Posição	Fornecedor	CPF/CNPJ	Lance Final
1	Globexx do brasil	20.164.580/0001-60	78,00
2	NF CONSTRUTORA EIRELI	10.731.608/0001-40	80,00

Lista de Classificação do Lote 41

Posição	Fornecedor	CPF/CNPJ	Lance Final
1	NF CONSTRUTORA EIRELI	10.731.608/0001-40	119,99
2	CH3 COMÉRCIO E NEGÓCIOS LTDA	43.684.445/0001-40	120,00
3	Globexx do brasil	20.164.580/0001-60	490,00

Lista de Classificação do Lote 42

Posição	Fornecedor	CPF/CNPJ	Lance Final
1	NF CONSTRUTORA EIRELI	10.731.608/0001-40	119,99
2	CH3 COMÉRCIO E NEGÓCIOS LTDA	43.684.445/0001-40	120,00
3	Globexx do brasil	20.164.580/0001-60	490,00

Lista de Classificação do Lote 43

Posição	Fornecedor	CPF/CNPJ	Lance Final
1	NF CONSTRUTORA EIRELI	10.731.608/0001-40	169,99
2	CH3 COMÉRCIO E NEGÓCIOS LTDA	43.684.445/0001-40	170,00
3	Globexx do brasil	20.164.580/0001-60	800,00

Lista de Classificação do Lote 44

Posição	Fornecedor	CPF/CNPJ	Lance Final
1	NF CONSTRUTORA EIRELI	10.731.608/0001-40	171,99
2	CH3 COMÉRCIO E NEGÓCIOS LTDA	43.684.445/0001-40	172,00

Lista de Classificação do Lote 45

Posição	Fornecedor	CPF/CNPJ	Lance Final
1	NF CONSTRUTORA EIRELI	10.731.608/0001-40	221,99

2	CH3 COMÉRCIO E NEGÓCIOS LTDA	43.684.445/0001-40	222,00
---	------------------------------	--------------------	--------

Lista de Classificação do Lote 46

Posição	Fornecedor	CPF/CNPJ	Lance Final
1	NF CONSTRUTORA EIRELI	10.731.608/0001-40	221,99
2	CH3 COMÉRCIO E NEGÓCIOS LTDA	43.684.445/0001-40	222,00

FOLHAS: 662
 PROC.: 319 / 2023
 Ass.: *[assinatura]*

Lista de Classificação do Lote 47

Posição	Fornecedor	CPF/CNPJ	Lance Final
1	NF CONSTRUTORA EIRELI	10.731.608/0001-40	379,99

Lista de Classificação do Lote 48

Posição	Fornecedor	CPF/CNPJ	Lance Final
1	NF CONSTRUTORA EIRELI	10.731.608/0001-40	360,00

Lista de Classificação do Lote 49

Posição	Fornecedor	CPF/CNPJ	Lance Final
1	NF CONSTRUTORA EIRELI	10.731.608/0001-40	37,50

Lista de Classificação do Lote 50

Posição	Fornecedor	CPF/CNPJ	Lance Final
1	NF CONSTRUTORA EIRELI	10.731.608/0001-40	37,50

Lista de Classificação do Lote 51

Posição	Fornecedor	CPF/CNPJ	Lance Final
1	NF CONSTRUTORA EIRELI	10.731.608/0001-40	37,50

Avisos do processo

Data / Hora	Descrição
10/09/2023 20:25:44	Atualizações do processo após publicação: Nº Modalidade: (023 >> 023/2023)

Status de Adjudicação e Homologação dos Lotes

Lotes	Adjudicação	Homologação
	Data/Hora	Data/Hora
Lote 1	22/09/2023 16:14:15	
Lote 2	22/09/2023 16:14:15	
Lote 3	22/09/2023 16:14:15	
Lote 4	22/09/2023 16:14:15	
Lote 5	22/09/2023 16:14:15	
Lote 6	22/09/2023 16:14:15	

Lote 7	22/09/2023 16:14:15
Lote 8	22/09/2023 16:14:15
Lote 9	22/09/2023 16:14:15
Lote 10	22/09/2023 16:14:15
Lote 11	22/09/2023 16:14:15
Lote 12	22/09/2023 16:14:15
Lote 13	22/09/2023 16:14:15
Lote 14	22/09/2023 16:14:15
Lote 15	22/09/2023 16:14:15
Lote 16	22/09/2023 16:14:15
Lote 17	22/09/2023 16:14:15
Lote 18	22/09/2023 16:14:15
Lote 19	22/09/2023 16:14:15
Lote 20	22/09/2023 16:14:15
Lote 21	22/09/2023 16:14:15
Lote 22	22/09/2023 16:14:15
Lote 23	22/09/2023 16:14:15
Lote 24	22/09/2023 16:14:15
Lote 25	22/09/2023 16:14:15
Lote 26	22/09/2023 16:14:15
Lote 27	22/09/2023 16:14:15
Lote 28	22/09/2023 16:14:15
Lote 29	22/09/2023 16:14:15
Lote 30	22/09/2023 16:14:15
Lote 31	22/09/2023 16:14:15
Lote 32	22/09/2023 16:14:15
Lote 33	22/09/2023 16:14:15
Lote 34	22/09/2023 16:14:15
Lote 35	22/09/2023 16:14:15
Lote 36	22/09/2023 16:14:15
Lote 37	22/09/2023 16:14:15
Lote 38	22/09/2023 16:14:15
Lote 39	22/09/2023 16:14:15
Lote 40	22/09/2023 16:14:15
Lote 41	22/09/2023 16:14:15
Lote 42	22/09/2023 16:14:15
Lote 43	22/09/2023 16:14:15
Lote 44	22/09/2023 16:14:15
Lote 45	22/09/2023 16:14:15
Lote 46	22/09/2023 16:14:15
Lote 47	22/09/2023 16:14:15
Lote 48	22/09/2023 16:14:15

FOLHAS: 663
 PROC.: 319 / 2023
 Ass.: *[assinatura]*

FOLHAS:	669
PROC.:	319 / 2023
Ass.:	

Lote 49	22/09/2023 16:14:15
Lote 50	22/09/2023 16:14:15
Lote 51	22/09/2023 16:14:15

A geração dessa Ata só é possível após encerrada a sala de disputa e conhecido o vencedor de todos os lotes.

Homologação Parcial: 0 de 51 lote(s).

Colinas, 22 de Setembro de 2023.

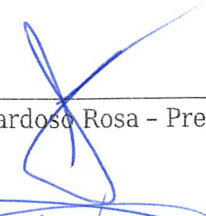

Jeronimo Cardoso Rosa - Pregoeiro(a)

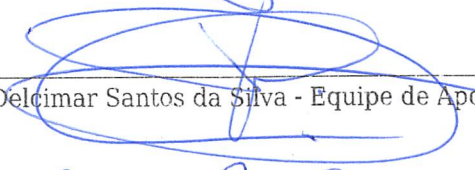

Delcimar Santos da Silva - Equipe de Apoio

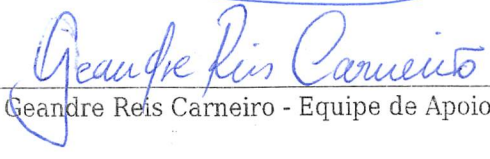

Geandre Reis Carneiro - Equipe de Apoio

TERMO DE ADJUDICAÇÃO

FOLHAS:	665
PROC.:	319 / 2023
Ass.:	

No uso de suas atribuições legais e em conformidade com a legislação vigente constante no preâmbulo do Edital do **Pregão nº 023/2023**, Processo Administrativo nº **319/2023**, após análise, conferência e deliberação, resolve **ADJUDICAR** o procedimento em epígrafe, nos seguintes termos:

Objeto: Registro de preços para futura aquisição de materiais eletrônicos para suprimento da Iluminação Pública da cidade de Colinas - MA.

Resumo

Fornecedor	Estimado	Adjudicado	Diferença
Globexx do Brasil - 20.164.580/0001-60 thiago@globexx.com.br - (11) 95770-9092	45.966,00	23.400,00	22.566,00 Proveito - 49,1%
NF CONSTRUTORA EIRELI - 10.731.608/0001-40 madsoncontabil@hotmail.com - (99) 98424-5269	2.530.579,50	1.621.441,50	909.138,00 Proveito - 35,9%
Totais	2.576.545,50	1.644.841,50	931.704,00 Proveito - 36,2%

Detalhes

Jerônimo Cardoso Rosa na condição de **Pregoeiro(a)** Adjudicou o(s) lote(s) em favor de:

Fornecedor: NF CONSTRUTORA EIRELI - CPF/CNPJ: 10.731.608/0001-40				
Lote 1	Data/Hora da Adjudicação - 22/09/2023 16:14:15			
Lote 1				
Descrição Item	Quantidade	Medida	Unitário	Sub Total
Alça preformada para cabo multiplex 16 mm ²	2.000,00	Unidade	4,80	9.600,00
Marca: METAL PRIME	Fabricante: METAL PRIME	Modelo:		
Lote 2	Data/Hora da Adjudicação - 22/09/2023 16:14:15			
Lote 2				
Descrição Item	Quantidade	Medida	Unitário	Sub Total
Armação secundária com isolador tipo roldana	2.000,00	Unidade	21,00	42.000,00
Marca: PIER TELECOM	Fabricante: PIER TELECOM	Modelo:		
Lote 3	Data/Hora da Adjudicação - 22/09/2023 16:14:15			
Lote 3				
Descrição Item	Quantidade	Medida	Unitário	Sub Total
Base para rele com suporte metálico	4.000,00	Unidade	17,00	68.000,00
Marca: FOXLUX	Fabricante: FOXLUX	Modelo:		
Lote 4	Data/Hora da Adjudicação - 22/09/2023 16:14:15			
Lote 4				
Descrição Item	Quantidade	Medida	Unitário	Sub Total

FOLHAS:	666
PROC.:	319 / 2023
Ass.:	<i>[assinatura]</i>

Braço p/ luminária ornamental 1,5mts	400,00	Unidade	140,00	56.000,00
Marca: JNG	Fabricante: JNG		Modelo:	
Lote 5	Data/Hora da Adjudicação - 22/09/2023 16:14:15			
Lote 5				
Descrição Item	Quantidade	Medida	Unitário	Sub Total
Braço p/ luminária ornamental 3mts	100,00	Unidade	350,00	35.000,00
Marca: AVANT	Fabricante: AVANT		Modelo:	
Lote 6	Data/Hora da Adjudicação - 22/09/2023 16:14:15			
Lote 6				
Descrição Item	Quantidade	Medida	Unitário	Sub Total
Braço p/ luminária ornamental 4 mts	100,00	Unidade	410,00	41.000,00
Marca: AMES	Fabricante: AMES		Modelo:	
Lote 7	Data/Hora da Adjudicação - 22/09/2023 16:14:15			
Lote 7				
Descrição Item	Quantidade	Medida	Unitário	Sub Total
Cabo de alumínio 0,6/1kv multiplexados 3x1x16 +16mm ²	7.500,00	Metro	8,00	60.000,00
Marca: AMES	Fabricante: AMES		Modelo:	
Lote 8	Data/Hora da Adjudicação - 22/09/2023 16:14:15			
Lote 8				
Descrição Item	Quantidade	Medida	Unitário	Sub Total
Cabo de alumínio 0,6/1kv multiplexados 3x1x16 +16mm ²	2.500,00	Metro	8,00	20.000,00
Marca: AMES	Fabricante: AMES		Modelo:	
Lote 9	Data/Hora da Adjudicação - 22/09/2023 16:14:15			
Lote 9				
Descrição Item	Quantidade	Medida	Unitário	Sub Total
Cabo flexível PVC 750 v, 2 condutores de 4,0 mm ²	5.000,00	Metro	3,30	16.500,00
Marca: AMES	Fabricante: AMES		Modelo:	
Lote 10	Data/Hora da Adjudicação - 22/09/2023 16:14:15			
Lote 10				
Descrição Item	Quantidade	Medida	Unitário	Sub Total
cabo flexível PVC 750 v, 2 condutores de 1,5 mm ²	5.000,00	Metro	1,20	6.000,00
Marca: CABOMAO	Fabricante: CABOMAO		Modelo:	
Lote 11	Data/Hora da Adjudicação - 22/09/2023 16:14:15			
Lote 11				
Descrição Item	Quantidade	Medida	Unitário	Sub Total
cabo flexível PVC 750 v, 2 condutores de 2,5 mm ²	5.000,00	Metro	1,95	9.750,00
Marca: CABOMAO	Fabricante: CABOMAO		Modelo:	
Lote 12	Data/Hora da Adjudicação - 22/09/2023 16:14:15			
Lote 12				
Descrição Item	Quantidade	Medida	Unitário	Sub Total
cabo flexível PVC 750 v, 2 condutores de 4,0 mm ²	5.000,00	Metro	3,50	17.500,00

Marca: CABOMAQ		Fabricante: CABOMAQ		Modelo:	
Lote 13			Data/Hora da Adjudicação - 22/09/2023 16:14:15		
Lote 13					
Descrição Item	Quantidade	Medida	Unitário	Sub Total	
cabo flexível PVC 750 v, 2 condutores de 6,0 mm2	5.000,00	Metro	5,20	26.000,00	
Marca: CABOMAQ		Fabricante: CABOMAQ		Modelo:	
Lote 14			Data/Hora da Adjudicação - 22/09/2023 16:14:15		
Lote 14					
Descrição Item	Quantidade	Medida	Unitário	Sub Total	
Quadro de medição monofásico	50,00	Unidade	54,00	2.700,00	
Marca: CABOMAQ		Fabricante: CABOMAQ		Modelo:	
Lote 15			Data/Hora da Adjudicação - 22/09/2023 16:14:15		
Lote 15					
Descrição Item	Quantidade	Medida	Unitário	Sub Total	
Caixa de medição trifásica	50,00	Unidade	145,00	7.250,00	
Marca: CABOMAQ		Fabricante: CABOMAQ		Modelo:	
Lote 16			Data/Hora da Adjudicação - 22/09/2023 16:14:15		
Lote 16					
Descrição Item	Quantidade	Medida	Unitário	Sub Total	
cartucho fusível	200,00	Unidade	18,00	3.600,00	
Marca: CABOMAQ		Fabricante: CABOMAQ		Modelo:	
Lote 17			Data/Hora da Adjudicação - 22/09/2023 16:14:15		
Lote 17					
Descrição Item	Quantidade	Medida	Unitário	Sub Total	
Chave de comando p/ IP	200,00	Unidade	245,00	49.000,00	
Marca: CABOMAQ		Fabricante: CABOMAQ		Modelo:	
Lote 18			Data/Hora da Adjudicação - 22/09/2023 16:14:15		
Lote 18					
Descrição Item	Quantidade	Medida	Unitário	Sub Total	
Conector ampact - tipo II	200,00	Unidade	20,00	4.000,00	
Marca: DOWERTECH		Fabricante: DOWERTECH		Modelo:	
Lote 19			Data/Hora da Adjudicação - 22/09/2023 16:14:15		
Lote 19					
Descrição Item	Quantidade	Medida	Unitário	Sub Total	
Conector amp tipo II	200,00	Unidade	20,00	4.000,00	
Marca: DOWERTECH		Fabricante: DOWERTECH		Modelo:	
Lote 20			Data/Hora da Adjudicação - 22/09/2023 16:14:15		
Lote 20					
Descrição Item	Quantidade	Medida	Unitário	Sub Total	
Conector perfurante	7.500,00	Unidade	8,75	65.625,00	
Marca: PHILIPS		Fabricante: PHILIPS		Modelo:	

FOLHAS:	668
PROC.:	319 / 2023
Ass.:	

Lote 21	Data/Hora da Adjudicação - 22/09/2023 16:14:15			
Lote 21				
Descrição Item	Quantidade	Medida	Unitário	Sub Total
Conector perfurante	2.500,00	Unidade	8,75	21.875,00
Marca: EXATRON	Fabricante: EXATRON	Modelo:		
Lote 22	Data/Hora da Adjudicação - 22/09/2023 16:14:15			
Lote 22				
Descrição Item	Quantidade	Medida	Unitário	Sub Total
Contator 40a	50,00	Unidade	260,00	13.000,00
Marca: INTELLI	Fabricante: INTELLI	Modelo:		
Lote 23	Data/Hora da Adjudicação - 22/09/2023 16:14:15			
Lote 23				
Descrição Item	Quantidade	Medida	Unitário	Sub Total
Disjuntor 10 a 30a monofásico	100,00	Unidade	11,00	1.100,00
Marca: INTELLI	Fabricante: INTELLI	Modelo:		
Lote 24	Data/Hora da Adjudicação - 22/09/2023 16:14:15			
Lote 24				
Descrição Item	Quantidade	Medida	Unitário	Sub Total
Disjuntor 40 a 50a monofásico	100,00	Unidade	14,50	1.450,00
Marca: INTELLI	Fabricante: INTELLI	Modelo:		
Lote 25	Data/Hora da Adjudicação - 22/09/2023 16:14:15			
Lote 25				
Descrição Item	Quantidade	Medida	Unitário	Sub Total
Disjuntor 50a trifásico	100,00	Unidade	45,00	4.500,00
Marca: ELITEK	Fabricante: ELITEK	Modelo:		
Lote 26	Data/Hora da Adjudicação - 22/09/2023 16:14:15			
Lote 26				
Descrição Item	Quantidade	Medida	Unitário	Sub Total
Disjuntor 60a trifásico	100,00	Unidade	50,00	5.000,00
Marca: ELITEK	Fabricante: ELITEK	Modelo:		
Lote 27	Data/Hora da Adjudicação - 22/09/2023 16:14:15			
Lote 27				
Descrição Item	Quantidade	Medida	Unitário	Sub Total
Elo fusível 1h	200,00	Unidade	8,75	1.750,00
Marca: ELITEK	Fabricante: ELITEK	Modelo:		
Lote 28	Data/Hora da Adjudicação - 22/09/2023 16:14:15			
Lote 28				
Descrição Item	Quantidade	Medida	Unitário	Sub Total
Elo fusível 3h	200,00	Unidade	8,75	1.750,00
Marca: ELITEK	Fabricante: ELITEK	Modelo:		
Lote 29	Data/Hora da Adjudicação - 22/09/2023 16:14:15			

FOLHAS:	669
PROC.:	319 / 2023
Ass.:	<i>[assinatura]</i>

Lote 29

Descrição Item	Quantidade	Medida	Unitário	Sub Total
Elo fusível 5h	200,00	Unidade	8,75	1.750,00

Marca: ELITEK Fabricante: ELITEK Modelo:

Lote 30 Data/Hora da Adjudicação - 22/09/2023 16:14:15

Lote 30

Descrição Item	Quantidade	Medida	Unitário	Sub Total
Fita isolante 18x20	2.000,00	Unidade	8,75	17.500,00

Marca: TECFUSE Fabricante: TECFUSE Modelo:

Lote 31 Data/Hora da Adjudicação - 22/09/2023 16:14:15

Lote 31

Descrição Item	Quantidade	Medida	Unitário	Sub Total
Lâmpada led 30w	400,00	Unidade	24,00	9.600,00

Marca: TECFUSE Fabricante: TECFUSE Modelo:

Lote 32 Data/Hora da Adjudicação - 22/09/2023 16:14:15

Lote 32

Descrição Item	Quantidade	Medida	Unitário	Sub Total
Lâmpada led 65w	400,00	Unidade	60,00	24.000,00

Marca: TECFUSE Fabricante: TECFUSE Modelo:

Lote 33 Data/Hora da Adjudicação - 22/09/2023 16:14:15

Lote 33

Descrição Item	Quantidade	Medida	Unitário	Sub Total
Luminária economica x21	100,00	Unidade	9,80	980,00

Marca: IMPERIAL Fabricante: IMPERIAL Modelo:

Lote 34 Data/Hora da Adjudicação - 22/09/2023 16:14:15

Lote 34

Descrição Item	Quantidade	Medida	Unitário	Sub Total
Parafuso maq 5/8 x 200mm	1.000,00	Unidade	9,80	9.800,00

Marca: AVANT Fabricante: AVANT Modelo:

Lote 35 Data/Hora da Adjudicação - 22/09/2023 16:14:15

Lote 35

Descrição Item	Quantidade	Medida	Unitário	Sub Total
Parafuso maq 5/8 x 300mm	1.000,00	Unidade	20,50	20.500,00

Marca: AVANT Fabricante: AVANT Modelo:

Lote 36 Data/Hora da Adjudicação - 22/09/2023 16:14:15

Lote 36

Descrição Item	Quantidade	Medida	Unitário	Sub Total
Parafuso de maquina galv. 16x400mm	1.000,00	Unidade	24,50	24.500,00

Marca: AVANT Fabricante: AVANT Modelo:

Lote 37 Data/Hora da Adjudicação - 22/09/2023 16:14:15

Lote 37

Lote 37

FOLHAS: 670
 PROC.: 319 / 2023
 Ass: *[assinatura]*

Descrição Item	Quantidade	Medida	Unitário	Sub Total
Parafuso c/ olhal, 5/8 x 400m	400,00	Unidade	16,50	6.600,00
Marca: ROMANGNOLE		Fabricante: ROMANGNOLE		Modelo:
Lote 41		Data/Hora da Adjudicação - 22/09/2023 16:14:15		
Lote 41				
Descrição Item	Quantidade	Medida	Unitário	Sub Total
Luminária em led para iluminação pública,50w,	1.200,00	Unidade	119,99	143.988,00
Marca: PHILIPS		Fabricante: PHILIPS		Modelo:
Lote 42		Data/Hora da Adjudicação - 22/09/2023 16:14:15		
Lote 42				
Descrição Item	Quantidade	Medida	Unitário	Sub Total
Luminária em led para iluminação pública,50w,	400,00	Unidade	119,99	47.996,00
Marca: PHILIPS		Fabricante: PHILIPS		Modelo:
Lote 43		Data/Hora da Adjudicação - 22/09/2023 16:14:15		
Lote 43				
Descrição Item	Quantidade	Medida	Unitário	Sub Total
Luminária em led para iluminação pública, 100w, bivolt	900,00	Unidade	169,99	152.991,00
Marca: PHILIPS		Fabricante: PHILIPS		Modelo:
Lote 44		Data/Hora da Adjudicação - 22/09/2023 16:14:15		
Lote 44				
Descrição Item	Quantidade	Medida	Unitário	Sub Total
Luminária em led para iluminação pública, 100w, bivolt	300,00	Unidade	171,99	51.597,00
Marca: KASTELLO LED		Fabricante: KASTELLO LED		Modelo:
Lote 45		Data/Hora da Adjudicação - 22/09/2023 16:14:15		
Lote 45				
Descrição Item	Quantidade	Medida	Unitário	Sub Total
Luminária em led para iluminação pública, 150w, bivolt,	450,00	Unidade	221,99	99.895,50
Marca: KASTELLO LED		Fabricante: KASTELLO LED		Modelo:
Lote 46		Data/Hora da Adjudicação - 22/09/2023 16:14:15		
Lote 46				
Descrição Item	Quantidade	Medida	Unitário	Sub Total
Luminária em led para iluminação pública, 150w, bivolt,	150,00	Unidade	221,99	33.298,50
Marca: KASTELLO LED		Fabricante: KASTELLO LED		Modelo:
Lote 47		Data/Hora da Adjudicação - 22/09/2023 16:14:15		
Lote 47				
Descrição Item	Quantidade	Medida	Unitário	Sub Total
Luminária em led para iluminação pública, 200w, bivolt	450,00	Unidade	379,99	170.995,50
Marca: KASTELLO LED		Fabricante: KASTELLO LED		Modelo:
Lote 48		Data/Hora da Adjudicação - 22/09/2023 16:14:15		
Lote 48				
Descrição Item	Quantidade	Medida	Unitário	Sub Total

FOLHAS: 671
 PROC.: 319 / 2023
 Ass.: 

Luminária em led para iluminação pública, 200w, bivolt 150,00 Unidade 360,00 54.000,00

Marca: KASTELLO LED Fabricante: KASTELLO LED Modelo:

Lote 49 Data/Hora da Adjudicação - 22/09/2023 16:14:15

Lote 49

Descrição Item	Quantidade	Medida	Unitário	Sub Total
Rele fotoelétrico na rft/82 220v stiel	3.000,00	Unidade	37,50	112.500,00

Marca: DREIK Fabricante: DREIK Modelo:

Lote 50 Data/Hora da Adjudicação - 22/09/2023 16:14:15

Lote 50

Descrição Item	Quantidade	Medida	Unitário	Sub Total
Rele fotoelétrico na rft/82 220v stiel	1.000,00	Unidade	37,50	37.500,00

Marca: DREIK Fabricante: DREIK Modelo:

Lote 51 Data/Hora da Adjudicação - 22/09/2023 16:14:15

Lote 51

Descrição Item	Quantidade	Medida	Unitário	Sub Total
Rele fotoelétrico NF	200,00	Unidade	37,50	7.500,00

Marca: DREIK Fabricante: DREIK Modelo:

Fornecedor: Globexx do brasil - CPF/CNPJ: 20.164.580/0001-60

Lote 38 Data/Hora da Adjudicação - 22/09/2023 16:14:15

Lote 38

Descrição Item	Quantidade	Medida	Unitário	Sub Total
Reator vs 150w	100,00	Unidade	78,00	7.800,00

Marca: SAMA Fabricante: SAMA Modelo: SA150AE

Lote 39 Data/Hora da Adjudicação - 22/09/2023 16:14:15

Lote 39

Descrição Item	Quantidade	Medida	Unitário	Sub Total
Reator VS 400 W	100,00	Unidade	78,00	7.800,00

Marca: SAMA Fabricante: SAMA Modelo: SA400AE

Lote 40 Data/Hora da Adjudicação - 22/09/2023 16:14:15

Lote 40

Descrição Item	Quantidade	Medida	Unitário	Sub Total
Reator vapor mercúrio 70w	100,00	Unidade	78,00	7.800,00

Marca: SAMA Fabricante: SAMA Modelo: RVM70AE

Colinas, 22 de Setembro de 2023.



Ass.:	
Proc.:	319 / 2023
FOLHAS:	692

Pregoeiro(a): ~~Jerônimo Cardoso Rosa~~

TERMO DE HOMOLOGAÇÃO

FOLHAS:	673
PROC.:	319 / 2023
Ass.:	

No uso de suas atribuições legais e em conformidade com a legislação vigente constante no preâmbulo do Edital de **Pregão nº 023/2023**, Processo Administrativo nº **319/2023**, após análise, conferência e deliberação, resolve **HOMOLOGAR** o procedimento em epígrafe, nos seguintes termos:

Objeto: Registro de preços para futura aquisição de materiais eletrônicos para suprimento da Iluminação Pública da cidade de Colinas - MA.

Resumo

Fornecedor	Estimado	Homologado	Diferença
Globexx do Brasil - 20.164.580/0001-60 thiago@globexx.com.br - (11) 95770-9092	45.966,00	23.400,00	22.566,00 Proveito - 49,1%
NF CONSTRUTORA EIRELI - 10.731.608/0001-40 madsoncontabil@hotmail.com - (99) 98424-5269	2.530.579,50	1.621.441,50	909.138,00 Proveito - 35,9%
Totais	2.576.545,50	1.644.841,50	931.704,00 Proveito - 36,2%

Detalhes

Ivan Prudêncio da Silva na condição de **Autoridade Competente** homologou o(s) lote(s) em favor de:

Fornecedor: NF CONSTRUTORA EIRELI - CPF/CNPJ: 10.731.608/0001-40				
Lote 1	Data/Hora da Homologação - 25/09/2023 16:28:45			
Lote 1				
Descrição Item	Quantidade	Medida	Unitário	Sub Total
Alça preformada para cabo multiplex 16 mm ²	2.000,00	Unidade	4,80	9.600,00
Marca: METAL PRIME	Fabricante: METAL PRIME	Modelo:		
Lote 2	Data/Hora da Homologação - 25/09/2023 16:28:45			
Lote 2				
Descrição Item	Quantidade	Medida	Unitário	Sub Total
Armação secundária com isolador tipo roldana	2.000,00	Unidade	21,00	42.000,00
Marca: PIER TELECOM	Fabricante: PIER TELECOM	Modelo:		
Lote 3	Data/Hora da Homologação - 25/09/2023 16:28:45			
Lote 3				
Descrição Item	Quantidade	Medida	Unitário	Sub Total
Base para rele com suporte metálico	4.000,00	Unidade	17,00	68.000,00
Marca: FOXLUX	Fabricante: FOXLUX	Modelo:		
Lote 4	Data/Hora da Homologação - 25/09/2023 16:28:45			
Lote 4				
Descrição Item	Quantidade	Medida	Unitário	Sub Total

FOLHAS: 679
 PROC.: 319 / 2023
 Ass.: e

Brço p/ luminária ornamental 1,5mts	400,00	Unidade	140,00	56.000,00
Marca: JNG	Fabricante: JNG		Modelo:	
Lote 5	Data/Hora da Homologação - 25/09/2023 16:28:45			
Lote 5				
Descrição Item	Quantidade	Medida	Unitário	Sub Total
Brço p/ luminária ornamental 3mts	100,00	Unidade	350,00	35.000,00
Marca: AVANT	Fabricante: AVANT		Modelo:	
Lote 6	Data/Hora da Homologação - 25/09/2023 16:28:45			
Lote 6				
Descrição Item	Quantidade	Medida	Unitário	Sub Total
Brço p/ luminária ornamental 4 mts	100,00	Unidade	410,00	41.000,00
Marca: AMES	Fabricante: AMES		Modelo:	
Lote 7	Data/Hora da Homologação - 25/09/2023 16:28:45			
Lote 7				
Descrição Item	Quantidade	Medida	Unitário	Sub Total
Cabo de alumínio 0,6/1kv multiplexados 3x1x16 +16mm ²	7.500,00	Metro	8,00	60.000,00
Marca: AMES	Fabricante: AMES		Modelo:	
Lote 8	Data/Hora da Homologação - 25/09/2023 16:28:45			
Lote 8				
Descrição Item	Quantidade	Medida	Unitário	Sub Total
Cabo de alumínio 0,6/1kv multiplexados 3x1x16 +16mm ²	2.500,00	Metro	8,00	20.000,00
Marca: AMES	Fabricante: AMES		Modelo:	
Lote 9	Data/Hora da Homologação - 25/09/2023 16:28:45			
Lote 9				
Descrição Item	Quantidade	Medida	Unitário	Sub Total
Cabo flexível PVC 750 v, 2 condutores de 4,0 mm ²	5.000,00	Metro	3,30	16.500,00
Marca: AMES	Fabricante: AMES		Modelo:	
Lote 10	Data/Hora da Homologação - 25/09/2023 16:28:45			
Lote 10				
Descrição Item	Quantidade	Medida	Unitário	Sub Total
cabo flexível PVC 750 v, 2 condutores de 1,5 mm ²	5.000,00	Metro	1,20	6.000,00
Marca: CABOMAQ	Fabricante: CABOMAQ		Modelo:	
Lote 11	Data/Hora da Homologação - 25/09/2023 16:28:45			
Lote 11				
Descrição Item	Quantidade	Medida	Unitário	Sub Total
cabo flexível PVC 750 v, 2 condutores de 2,5 mm ²	5.000,00	Metro	1,95	9.750,00
Marca: CABOMAQ	Fabricante: CABOMAQ		Modelo:	
Lote 12	Data/Hora da Homologação - 25/09/2023 16:28:45			
Lote 12				
Descrição Item	Quantidade	Medida	Unitário	Sub Total
cabo flexível PVC 750 v, 2 condutores de 4,0 mm ²	5.000,00	Metro	3,50	17.500,00

FOLHAS:	673
PROC.:	319 / 2023
Ass.:	<i>[assinatura]</i>

Marca: CABOMAO

Fabricante: CABOMAO

Modelo:

Lote 13 Data/Hora da Homologação - 25/09/2023 16:28:45

Lote 13

Descrição Item	Quantidade	Medida	Unitário	Sub Total
cabo flexível PVC 750 v, 2 condutores de 6,0 mm2	5.000,00	Metro	5,20	26.000,00

Marca: CABOMAO

Fabricante: CABOMAO

Modelo:

Lote 14 Data/Hora da Homologação - 25/09/2023 16:28:45

Lote 14

Descrição Item	Quantidade	Medida	Unitário	Sub Total
Quadro de medição monofásico	50,00	Unidade	54,00	2.700,00

Marca: CABOMAO

Fabricante: CABOMAO

Modelo:

Lote 15 Data/Hora da Homologação - 25/09/2023 16:28:45

Lote 15

Descrição Item	Quantidade	Medida	Unitário	Sub Total
Caixa de medição trifásica	50,00	Unidade	145,00	7.250,00

Marca: CABOMAO

Fabricante: CABOMAO

Modelo:

Lote 16 Data/Hora da Homologação - 25/09/2023 16:28:45

Lote 16

Descrição Item	Quantidade	Medida	Unitário	Sub Total
cartucho fusível	200,00	Unidade	18,00	3.600,00

Marca: CABOMAO

Fabricante: CABOMAO

Modelo:

Lote 17 Data/Hora da Homologação - 25/09/2023 16:28:45

Lote 17

Descrição Item	Quantidade	Medida	Unitário	Sub Total
Chave de comando p/ IP	200,00	Unidade	245,00	49.000,00

Marca: CABOMAO

Fabricante: CABOMAO

Modelo:

Lote 18 Data/Hora da Homologação - 25/09/2023 16:28:45

Lote 18

Descrição Item	Quantidade	Medida	Unitário	Sub Total
Conector ampact - tipo II	200,00	Unidade	20,00	4.000,00

Marca: DOWERTECH

Fabricante: DOWERTECH

Modelo:

Lote 19 Data/Hora da Homologação - 25/09/2023 16:28:45

Lote 19

Descrição Item	Quantidade	Medida	Unitário	Sub Total
Conector amp tipo II	200,00	Unidade	20,00	4.000,00

Marca: DOWERTECH

Fabricante: DOWERTECH

Modelo:

Lote 20 Data/Hora da Homologação - 25/09/2023 16:28:45

Lote 20

Descrição Item	Quantidade	Medida	Unitário	Sub Total
Conector perfurante	7.500,00	Unidade	8,75	65.625,00

Marca: PHILIPS

Fabricante: PHILIPS

Modelo:

FOLHAS:	676
PROC.:	319 / 2023
Ass.:	

Lote 21	Data/Hora da Homologação - 25/09/2023 16:28:45			
Lote 21				
Descrição Item	Quantidade	Medida	Unitário	Sub Total
Conector perfurante	2.500,00	Unidade	8,75	21.875,00
Marca: EXATRON	Fabricante: EXATRON	Modelo:		
Lote 22	Data/Hora da Homologação - 25/09/2023 16:28:45			
Lote 22				
Descrição Item	Quantidade	Medida	Unitário	Sub Total
Contator 40a	50,00	Unidade	260,00	13.000,00
Marca: INTELLI	Fabricante: INTELLI	Modelo:		
Lote 23	Data/Hora da Homologação - 25/09/2023 16:28:45			
Lote 23				
Descrição Item	Quantidade	Medida	Unitário	Sub Total
Disjuntor 10 a 30a monofásico	100,00	Unidade	11,00	1.100,00
Marca: INTELLI	Fabricante: INTELLI	Modelo:		
Lote 24	Data/Hora da Homologação - 25/09/2023 16:28:45			
Lote 24				
Descrição Item	Quantidade	Medida	Unitário	Sub Total
Disjuntor 40 a 50a monofásico	100,00	Unidade	14,50	1.450,00
Marca: INTELLI	Fabricante: INTELLI	Modelo:		
Lote 25	Data/Hora da Homologação - 25/09/2023 16:28:45			
Lote 25				
Descrição Item	Quantidade	Medida	Unitário	Sub Total
Disjuntor 50a trifásico	100,00	Unidade	45,00	4.500,00
Marca: ELITEK	Fabricante: ELITEK	Modelo:		
Lote 26	Data/Hora da Homologação - 25/09/2023 16:28:45			
Lote 26				
Descrição Item	Quantidade	Medida	Unitário	Sub Total
Disjuntor 60a trifásico	100,00	Unidade	50,00	5.000,00
Marca: ELITEK	Fabricante: ELITEK	Modelo:		
Lote 27	Data/Hora da Homologação - 25/09/2023 16:28:45			
Lote 27				
Descrição Item	Quantidade	Medida	Unitário	Sub Total
Elo fusível 1h	200,00	Unidade	8,75	1.750,00
Marca: ELITEK	Fabricante: ELITEK	Modelo:		
Lote 28	Data/Hora da Homologação - 25/09/2023 16:28:45			
Lote 28				
Descrição Item	Quantidade	Medida	Unitário	Sub Total
Elo fusível 3h	200,00	Unidade	8,75	1.750,00
Marca: ELITEK	Fabricante: ELITEK	Modelo:		
Lote 29	Data/Hora da Homologação - 25/09/2023 16:28:45			

FOLHAS:	677
PROC.:	319 / 2023
Ass.:	<i>[assinatura]</i>

Lote 29				
Descrição Item	Quantidade	Medida	Unitário	Sub Total
Elo fusível 5h	200,00	Unidade	8,75	1.750,00
Marca: ELITEK	Fabricante: ELITEK	Modelo:		
Lote 30	Data/Hora da Homologação - 25/09/2023 16:28:45			
Lote 30				
Descrição Item	Quantidade	Medida	Unitário	Sub Total
Fita isolante 18x20	2.000,00	Unidade	8,75	17.500,00
Marca: TECFUSE	Fabricante: TECFUSE	Modelo:		
Lote 31	Data/Hora da Homologação - 25/09/2023 16:28:45			
Lote 31				
Descrição Item	Quantidade	Medida	Unitário	Sub Total
Lâmpada led 30w	400,00	Unidade	24,00	9.600,00
Marca: TECFUSE	Fabricante: TECFUSE	Modelo:		
Lote 32	Data/Hora da Homologação - 25/09/2023 16:28:45			
Lote 32				
Descrição Item	Quantidade	Medida	Unitário	Sub Total
Lâmpada led 65w	400,00	Unidade	60,00	24.000,00
Marca: TECFUSE	Fabricante: TECFUSE	Modelo:		
Lote 33	Data/Hora da Homologação - 25/09/2023 16:28:45			
Lote 33				
Descrição Item	Quantidade	Medida	Unitário	Sub Total
Luminária economica x21	100,00	Unidade	9,80	980,00
Marca: IMPERIAL	Fabricante: IMPERIAL	Modelo:		
Lote 34	Data/Hora da Homologação - 25/09/2023 16:28:45			
Lote 34				
Descrição Item	Quantidade	Medida	Unitário	Sub Total
Parafuso maq 5/8 x 200mm	1.000,00	Unidade	9,80	9.800,00
Marca: AVANT	Fabricante: AVANT	Modelo:		
Lote 35	Data/Hora da Homologação - 25/09/2023 16:28:45			
Lote 35				
Descrição Item	Quantidade	Medida	Unitário	Sub Total
Parafuso maq 5/8 x 300mm	1.000,00	Unidade	20,50	20.500,00
Marca: AVANT	Fabricante: AVANT	Modelo:		
Lote 36	Data/Hora da Homologação - 25/09/2023 16:28:45			
Lote 36				
Descrição Item	Quantidade	Medida	Unitário	Sub Total
Parafuso de maquina galv. 16x400mm	1.000,00	Unidade	24,50	24.500,00
Marca: AVANT	Fabricante: AVANT	Modelo:		
Lote 37	Data/Hora da Homologação - 25/09/2023 16:28:45			
Lote 37				

FOLHAS: 678
 PROC.: 319 / 2023
 Ass.: *[assinatura]*

Descrição Item	Quantidade	Medida	Unitário	Sub Total
Parafuso c/ olhal, 5/8 x 400m	400,00	Unidade	16,50	6.600,00
Marca: ROMANGNOLE		Fabricante: ROMANGNOLE		Modelo:
Lote 41		Data/Hora da Homologação - 25/09/2023 16:28:45		
Lote 41				
Descrição Item	Quantidade	Medida	Unitário	Sub Total
Luminária em led para iluminação pública,50w,	1.200,00	Unidade	119,99	143.988,00
Marca: PHILIPS		Fabricante: PHILIPS		Modelo:
Lote 42		Data/Hora da Homologação - 25/09/2023 16:28:45		
Lote 42				
Descrição Item	Quantidade	Medida	Unitário	Sub Total
Luminária em led para iluminação pública,50w,	400,00	Unidade	119,99	47.996,00
Marca: PHILIPS		Fabricante: PHILIPS		Modelo:
Lote 43		Data/Hora da Homologação - 25/09/2023 16:28:45		
Lote 43				
Descrição Item	Quantidade	Medida	Unitário	Sub Total
Luminária em led para iluminação pública, 100w, bivolt	900,00	Unidade	169,99	152.991,00
Marca: PHILIPS		Fabricante: PHILIPS		Modelo:
Lote 44		Data/Hora da Homologação - 25/09/2023 16:28:45		
Lote 44				
Descrição Item	Quantidade	Medida	Unitário	Sub Total
Luminária em led para iluminação pública, 100w, bivolt	300,00	Unidade	171,99	51.597,00
Marca: KASTELLO LED		Fabricante: KASTELLO LED		Modelo:
Lote 45		Data/Hora da Homologação - 25/09/2023 16:28:45		
Lote 45				
Descrição Item	Quantidade	Medida	Unitário	Sub Total
Luminária em led para iluminação pública, 150w, bivolt,	450,00	Unidade	221,99	99.895,50
Marca: KASTELLO LED		Fabricante: KASTELLO LED		Modelo:
Lote 46		Data/Hora da Homologação - 25/09/2023 16:28:45		
Lote 46				
Descrição Item	Quantidade	Medida	Unitário	Sub Total
Luminária em led para iluminação pública, 150w, bivolt,	150,00	Unidade	221,99	33.298,50
Marca: KASTELLO LED		Fabricante: KASTELLO LED		Modelo:
Lote 47		Data/Hora da Homologação - 25/09/2023 16:28:45		
Lote 47				
Descrição Item	Quantidade	Medida	Unitário	Sub Total
Luminária em led para iluminação pública, 200w, bivolt	450,00	Unidade	379,99	170.995,50
Marca: KASTELLO LED		Fabricante: KASTELLO LED		Modelo:
Lote 48		Data/Hora da Homologação - 25/09/2023 16:28:45		
Lote 48				
Descrição Item	Quantidade	Medida	Unitário	Sub Total

FOLHAS:	679
PROC.:	319 / 2023
Ass.:	<i>[assinatura]</i>

Luminária em led para iluminação pública, 200w, bivolt	150,00	Unidade	360,00	54.000,00
Marca: KASTELLO LED	Fabricante: KASTELLO LED		Modelo:	
Lote 49	Data/Hora da Homologação - 25/09/2023 16:28:45			
Lote 49				
Descrição Item	Quantidade	Medida	Unitário	Sub Total
Rele fotoelétrico na rft/82 220v stiel	3.000,00	Unidade	37,50	112.500,00
Marca: DREIK	Fabricante: DREIK		Modelo:	
Lote 50	Data/Hora da Homologação - 25/09/2023 16:28:45			
Lote 50				
Descrição Item	Quantidade	Medida	Unitário	Sub Total
Rele fotoelétrico na rft/82 220v stiel	1.000,00	Unidade	37,50	37.500,00
Marca: DREIK	Fabricante: DREIK		Modelo:	
Lote 51	Data/Hora da Homologação - 25/09/2023 16:28:45			
Lote 51				
Descrição Item	Quantidade	Medida	Unitário	Sub Total
Rele fotoelétrico NF	200,00	Unidade	37,50	7.500,00
Marca: DREIK	Fabricante: DREIK		Modelo:	

Fornecedor: Globexx do brasil - CPF/CNPJ: 20.164.580/0001-60				
Lote 38	Data/Hora da Homologação - 25/09/2023 16:28:45			
Lote 38				
Descrição Item	Quantidade	Medida	Unitário	Sub Total
Reator vs 150w	100,00	Unidade	78,00	7.800,00
Marca: SAMA	Fabricante: SAMA		Modelo: SA150AE	
Lote 39	Data/Hora da Homologação - 25/09/2023 16:28:45			
Lote 39				
Descrição Item	Quantidade	Medida	Unitário	Sub Total
Reator VS 400 W	100,00	Unidade	78,00	7.800,00
Marca: SAMA	Fabricante: SAMA		Modelo: SA400AE	
Lote 40	Data/Hora da Homologação - 25/09/2023 16:28:45			
Lote 40				
Descrição Item	Quantidade	Medida	Unitário	Sub Total
Reator vapor mercúrio 70w	100,00	Unidade	78,00	7.800,00
Marca: SAMA	Fabricante: SAMA		Modelo: RVM70AE	

Colinas, 25 de Setembro de 2023.

[assinatura]

Assin:	<i>[Handwritten Signature]</i>
PROCA:	319 / 2023
FOLHAS:	680

Autoridade Competente: Ivan Prudêncio da Silva

[Handwritten Signature]



PREGÃO ELETRÔNICO N.º 023/2023 – CPL/PMC

SISTEMA DE REGISTRO DE PREÇOS - SRP

PROCESSO ADMINISTRATIVO N.º 320/2023

FOLHAS:	681
PROC.:	319 / 2023
Ass.:	<i>[assinatura]</i>

ATA DE REGISTRO DE PREÇOS N.º 60/2023 - CPL/PMC

PROCESSO ADMINISTRATIVO N.º 320/2023
PREGÃO ELETRÔNICO N.º 023/2023 – CPL/PMC

Aos 26 (vinte e seis) dias do mês de setembro do ano de 2023, a **PREFEITURA MUNICIPAL DE COLINAS**, inscrita sob o CNPJ n.º 06.113.682/0001-25, por meio da **COMISSÃO PERMANENTE DE LICITAÇÃO - CPL (Órgão Gerenciador)** com sede na Praça Dias Carneiro, n.º 402, Bairro Centro – Colinas – Maranhão, Cep. n.º 65.690-000, no uso de suas atribuições, concedidas pelo **Decreto Municipal n.º 06/2021**, **RESOLVE registrar os preços** da empresa abaixo indicada, doravante denominadas **FORNECEDORAS/PRESTADORAS DE SERVIÇOS**, sujeitando-se as partes às determinações da **Lei Federal n.º 10.520, de 17 de julho de 2002**, do **Decreto Federal n.º 10.024, de 20 de setembro de 2019**, do **Decreto Federal n.º 7.892, de 23 de janeiro de 2013**, regulamentado pelo **Decreto Municipal n.º 06/2021**, do **Decreto Federal n.º 8.538, de 06 de outubro de 2015**, da **Lei Complementar n.º 123, de 14 de dezembro de 2006** e suas alterações, aplicando subsidiariamente a **Lei Federal n.º 8.666, de 21 de junho de 1993** e suas alterações e de outras normas aplicáveis ao objeto desta Ata.

CLÁUSULA PRIMEIRA – DO OBJETO

Parágrafo Primeiro - A presente Ata tem por objeto o **Registro de preços para futura aquisição de materiais elétricos para suprimento da Iluminação Pública da cidade de Colinas – MA, conforme as quantidades, especificações e demais condições expressas neste Termo de Referência**, para atender a demanda do(s) Órgão(s) Participante(s), especificados no Edital do **PREGÃO ELETRÔNICO N.º 23/2023 – CPL/PMC**, que passa a fazer parte desta Ata, juntamente com a documentação e proposta de preços apresentadas pelas licitantes vencedoras, conforme consta nos autos do **Processo Administrativo n.º 96/2023**.

Parágrafo Segundo - Este instrumento não obriga a contratação, nem mesmo nas quantidades indicadas no ANEXO ÚNICO deste documento, podendo o **ÓRGÃO PARTICIPANTE** promover as aquisições de acordo com suas necessidades.

CLÁUSULA SEGUNDA – DA VIGÊNCIA DA ATA DE REGISTRO DE PREÇOS

Parágrafo Único - A presente Ata terá validade de **12 (doze) meses**, contados a partir de sua assinatura.

CLÁUSULA TERCEIRA – DA GERÊNCIA DA ATA DE REGISTRO DE PREÇOS

Parágrafo Primeiro - O gerenciamento deste instrumento caberá à **COMISSÃO PERMANENTE DE LICITAÇÃO - CPL**, nos seus aspectos operacionais, consoante no **Decreto Municipal n.º 06/2021**.

Parágrafo Segundo – A presente Ata de Registro de Preços poderá ser utilizada para aquisições do respectivo objeto, por qualquer órgão da Administração Municipal Pública, Direta ou Indireta.

CLÁUSULA QUARTA – DOS PREÇOS, ESPECIFICAÇÕES E QUANTITATIVOS



PROCESSO N.º 2.19/2023/CPM
Fls.: _____
Rub.: _____
FOLHAS: 682
PROC.: 319 / 2023
Ass.: [assinatura]

Parágrafo Único - Os preços registrados, as especificações dos produtos e serviços, os quantitativos, marcas, empresas beneficiárias e representante(s) legal(is) das empresas(s), encontram-se elencados no ANEXO ÚNICO da Ata de Registro de Preços.

CLÁUSULA QUINTA – DO(S) LOCAL(IS) E PRAZO(S) DE ENTREGA

Parágrafo Primeiro – A Contratada fica obrigada a fornecer os materiais/prestar os serviços nos endereços contidos na “Ordem de Fornecimento” ou “Ordem de Serviço” ou “Nota de Empenho” emitida pelo **Órgão Contratante**.

Parágrafo Segundo – O prazo para o início de fornecimento dos materiais ou prestação dos serviços será de acordo com a necessidade do Órgão Contratante, contados a partir do recebimento da “Ordem de Fornecimento” ou “Ordem de Serviço” ou “Nota de Empenho”, de acordo com o Edital e seus Anexos.

CLÁUSULA SEXTA – DAS CONDIÇÕES DE ENTREGA OU PRESTAÇÃO DE SERVIÇOS

Parágrafo Único - A(s) empresa(s) detentora(s)/consignatária(s) desta Ata de Registro de Preços será convocada a firmar contratações de fornecimento e/ou prestação de serviços, observadas as condições fixadas neste instrumento, no edital e legislação pertinente.

CLÁUSULA SÉTIMA – DA REVISÃO DE PREÇOS

Os preços registrados manter-se-ão inalterados pelo período de vigência da presente Ata, admitida a revisão no caso de desequilíbrio da equação econômico-financeira inicial deste instrumento.

Parágrafo Primeiro - Os preços registrados que sofrerem revisão, não ultrapassarão os preços praticados no mercado, mantendo-se a diferença percentual apurada entre o valor originalmente constante da proposta e aquele vigente no mercado à época do registro.

Parágrafo Segundo - Caso o preço registrado seja superior à média dos preços de mercado, o ÓRGÃO GERENCIADOR solicitará ao(s) Fornecedor(es), mediante correspondência, redução do preço registrado, de forma a adequá-lo ao mercado.

CLÁUSULA OITAVA – DA ADESÃO A ATA DE REGISTRO DE PREÇOS

Desde que devidamente justificada a vantagem, a ata de registro de preços, durante sua vigência/validade, poderá ser utilizada por qualquer órgão ou entidade da administração pública que não tenha participado do certame licitatório, mediante anuência do ÓRGÃO GERENCIADOR.

Parágrafo Primeiro - Os órgãos e entidades que não participaram do registro de preços, quando desejarem fazer uso da ata de registro de preços, deverão consultar o ÓRGÃO GERENCIADOR da ata para manifestação sobre a possibilidade de adesão.

Parágrafo Segundo - Caberá ao fornecedor beneficiário da ata de registro de preços, observadas as condições nela estabelecidas, optar pela aceitação ou não do fornecimento decorrente de adesão, desde que não prejudique as obrigações presentes e futuras decorrentes da ata, assumidas com o órgão gerenciador e órgãos participantes.

Parágrafo Terceiro - As aquisições ou contratações adicionais a que se refere este artigo não poderão exceder, por órgão ou entidade, a cem por cento dos quantitativos dos itens do instrumento convocatório e registrados na ata de registro de preços para o órgão gerenciador e órgãos participantes, não podendo ainda, exceder na totalidade, ao dobro do quantitativo de cada



item registrado na ata de registro de preços para o órgão gerenciador e órgãos participantes, independente do número de órgãos não participantes que aderirem.

CLÁUSULA NONA – DO CANCELAMENTO DA ATA DE REGISTRO DE PREÇOS

Parágrafo Primeiro - A presente Ata de Registro de Preços poderá ser cancelada de pleno direito, pelo ÓRGÃO GERENCIADOR, quando:

- a) O Fornecedor não cumprir as obrigações constantes desta Ata de Registro de Preços;
- b) Não retirar a nota de empenho ou instrumento equivalente no prazo estabelecido pela Administração, sem justificativa aceitável;
- c) Não aceitar reduzir o seu preço registrado, na hipótese deste se tornar superior àqueles praticados no mercado.
- d) Sofrer sanção prevista nos incisos III ou IV do caput do art. 87 da Lei 8.666/1993;
- e) Por razões de interesse público devidamente demonstradas e justificadas pelo(s) ÓRGÃO(S) PARTICIPANTE(S) ou pelo ÓRGÃO GERENCIADOR ou por fato superveniente, decorrente de caso fortuito ou força maior que prejudique o cumprimento da ata.

Parágrafo Segundo – Ocorrendo cancelamento do preço registrado, o(s) Fornecedor(es) será(ão) comunicado(s) formalmente, através de documento que será juntado ao processo administrativo da presente Ata, após sua ciência.

Parágrafo Terceiro – No caso de recusa do Fornecedor em dar ciência da decisão, a comunicação será feita através de publicação no Diário Oficial, considerando-se cancelado o preço registrado a partir dela.

Parágrafo Quarto – A solicitação do Fornecedor para cancelamento dos preços registrados poderá não ser aceita pelo ÓRGÃO GERENCIADOR, facultando-se à este, neste caso, a aplicação das penalidades cabíveis.

CLÁUSULA DÉCIMA – DA PUBLICAÇÃO

Parágrafo Único – A CPL (Órgão Gerenciador) fará publicar o extrato ou resenha da presente Ata no Diário Oficial, após sua assinatura, nos termos da Legislação vigente.

CLÁUSULA DÉCIMA PRIMEIRA - DAS DISPOSIÇÕES FINAIS

Parágrafo Primeiro - Todas as alterações que se fizerem necessárias serão registradas por intermédio de lavratura de Termo Aditivo ou Apostilamento, a presente Ata de Registro de Preços, conforme o caso.

Parágrafo Segundo - Integra esta Ata, o Edital de PREGÃO ELETRÔNICO N° XXX/2023 – CPL/PMC e seus anexos e as propostas das empresas registradas nesta Ata.

Parágrafo Terceiro - Poderá haver modificações nos locais da entrega dos materiais e/ou prestação de serviços caso em que a CONTRATANTE notificará a CONTRATADA.

Parágrafo Quarto - Os casos omissos serão resolvidos de acordo com a Lei nº 8.666, de 21 de Junho de 1993, a Lei Complementar 123/2006 e o Decreto Municipal nº 06/2021.

CLÁUSULA DÉCIMA SEGUNDA – DAS ASSINATURAS



FOLHAS: 684
PROC.: 319 / 2023
Ass.: 2

Fls.: _____
Rub.: _____

Parágrafo Único - As Partes reconhecem que a cópia digitalizada e assinada pelas Partes e testemunhas do Contrato, qualquer tipo de documento relacionando ao objeto do presente instrumento produz os mesmos efeitos legais da via física original, nos termos da Lei nº 13.874/2019 e do Decreto nº 10.278/2020, e acordam não contestar sua validade, conteúdo e integridade. As Partes convencional ainda que a Ata de Registro de Preços e/ou Contrato poderá ser assinado, inclusive pelas testemunhas, de forma manuscrita ou por meio eletrônico, ainda que não por certificado emitido pela ICP-Brasil, nos termos ao art. 10, § 2º, da Medica Provisória nº 2.200-2/2001. A assinatura eletrônica será feita, de comum acordo entre as partes, por meio do Assinador SERPRO ou pelo Adobe Acrobat ou pela Plataforma Gov.br.

CLÁUSULA DÉCIMA TERCEIRA - DO FORO

Fica eleito o foro da comarca desta cidade de Colinas, Estado do Maranhão, com renúncia expressa de qualquer outro, por mais privilegiado que seja para dirimir quaisquer dúvidas oriundas do presente instrumento. E por estarem, assim, justas e contratadas, as partes assinam o presente, na presença de duas testemunhas.

Colinas - MA, 26 de setembro de 2023.



Delcimar Santos da Silva
Presidente da CPL
Órgão Gerenciador do SRP

FRANCISCO JAKSON DA SILVA
NOLETO:00386968357
Assinado de forma digital por FRANCISCO JAKSON DA SILVA
NOLETO:00386968357
Dados: 2023.09.27 10:34:28 -03'00'
NF CONSTRUTORA EIRELI
CNPJ: 10.731.608/0001-40
Sr. Francisco Jakson da Silva Noletto
Rg nº: 12119354993 SSP - SP CPF nº 003.869.683-57
Representante Legal da empresa

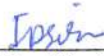

Ivan Prudêncio da Silva
Assessor de Relação Institucionais e Planejamento

TESTEMUNHAS:

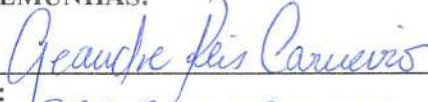

Nome: Geauche Feis Carneiro
RG nº 800.720.383-49



Nome: 036419323-94
RG nº



PREGÃO ELETRÔNICO N.º 23/2023 – CPL/PMC

SISTEMA DE REGISTRO DE PREÇOS - SRP

PROCESSO ADMINISTRATIVO N.º 320/2023

ANEXO ÚNICO DA ARP

FOLHAS:	685
PROC.:	319 / 2023
Ass.:	

REF.: ATA DE REGISTRO DE PREÇOS N.º 60/2023 - CPL/PMC
PREGÃO ELETRÔNICO N.º 23/2023 – CPL/PMC
PROCESSO ADMINISTRATIVO N.º 320/2023

VALIDADE/VIGÊNCIA DA ATA: 12 (doze) meses.

OBJETO: Registro de preços para futura aquisição de materiais elétricos para suprimento da Iluminação Pública da cidade de Colinas – MA, conforme as quantidades, especificações e demais condições expressas neste Termo de Referência.

Este documento integra a **Ata de Registro de Preços n.º 60/2023 - CPL/PMC**, celebrada perante a COMISSÃO PERMANENTE DE LICITAÇÃO - CPL, tendo como partes a **SECRETARIA MUNICIPAL DE INFRAESTRUTURA - SEMIE** e as Empresas que tiveram seus preços registrados, em face à realização do pregão em referência.

DADOS DA EMPRESA BENEFICIÁRIA

EMPRESA: NF CONSTRUTORA EIRELI	
CNPJ: 10.731.608/0001-40	Telefone(99)9.8148-0304
Endereço: Rua Florianiana n.º Bairro Guanabara cidade de Colinas – MA	E-mail: nf.construtora@hotmail.com
Representante Legal o Sr. Francisco Jakson da Silva Noieto Rg n.º. 12119354993 SSP - SP CPF n.º 003.869.683-57	

MATERIAL E/OU SERVIÇOS REGISTRADOS

Item	Descrição dos Materiais	Marca	Unid.	Quant.	Preços (R\$)	
					Unitário	Total
1	Alça preformada para cabo multiplex 16 mm2	METAL PRIME	Unid.	2000	R\$ 4,80	R\$ 9.600,00
2	Armação secundária com isolador tipo roldana	PIER TELECOM	Unid.	2000	R\$ 21,00	R\$ 42.000,00
3	Base para rele com suporte metálico	FOX LUX	Unid.	4000	R\$ 17,00	R\$ 68.000,00
4	Braço p/ luminária ornamental 1,5mts	JNG	Unid.	400	R\$ 140,00	R\$ 56.000,00
5	Braço p/ luminária ornamental 3mts	AVANT	Unid.	100	R\$ 350,00	R\$ 35.000,00
6	Braço p/ luminária ornamental 4 mts	AMES	Unid.	100	R\$ 410,00	R\$ 41.000,00
7	Cabo de alumínio 0,6/1kv multiplexados 3x1x16 +16mm ²	AMES	M	7500	R\$ 8,00	R\$ 60.000,00
8	Cabo de alumínio 0,6/1kv multiplexados 3x1x16 +16mm ²	AMES	M	2500	R\$ 8,00	R\$ 20.000,00
9	Cabo flexível PVC 750 v, 2 condutores de 4,0 mm2	AMES	M	5000	R\$ 3,30	R\$ 16.500,00
10	cabo flexível PVC 750 v, 2 condutores de 1,5 mm2	CABOMAQ FORESTIERI	M	5000	R\$ 1,20	R\$ 6.000,00



PREFEITURA MUNICIPAL DE COLINAS
Comissão Permanente de Licitação – CPL

FOLHAS: 686
PROC.: 319 / 2023
Ass.:
Rub.:

Processo n. 210/2023/PLM

Fis.:

Rub.:

11	cabo flexível PVC 750 v, 2 condutores de 2,5 mm2	CABOMAQ FORESTIERI	M	5000	RS 1,95	R\$ 9.750,00
12	cabo flexível PVC 750 v, 2 condutores de 4,0 mm2	CABOMAQ FORESTIERI	M	5000	RS 3,50	R\$ 17.500,00
13	cabo flexível PVC 750 v, 2 condutores de 6,0 mm2	CABOMAQ FORESTIERI	M	5000	RS 5,20	R\$ 26.000,00
14	Quadro de medição monofásico	CABOMAQ FORESTIERI	Unid.	50	RS 54,00	R\$ 2.700,00
15	Caixa de medição trifásica	CABOMAQ FORESTIERI	Unid.	50	RS 145,00	R\$ 7.250,00
16	cartucho fusível	CABOMAQ FORESTIERI	Unid.	200	RS 18,00	R\$ 3.600,00
17	Chave de comando p/ IP	CABOMAQ FORESTIERI	Unid.	200	RS 245,00	R\$ 49.000,00
18	Conector ampact - tipo II	DOWERTECH	Unid.	200	RS 20,00	R\$ 4.000,00
19	Conector amp tipo II	DOWERTECH	Unid.	200	RS 20,00	R\$ 4.000,00
20	Conector perfurante	PHILIPS	Unid.	7500	RS 8,75	R\$ 65.625,00
21	Conector perfurante	EXATRON	Unid.	2500	RS 8,75	R\$ 21.875,00
22	Contator 40a	INTELLI	Unid.	50	RS 260,00	R\$ 13.000,00
23	Disjuntor 10 a 30a monofásico	INTELLI	Unid.	100	RS 11,00	R\$ 1.100,00
24	Disjuntor 40 a 50a monofásico	INTELLI	Unid.	100	RS 14,50	R\$ 1.450,00
25	Disjuntor 50a trifásico	METALTEX	Unid.	100	RS 45,00	R\$ 4.500,00
26	Disjuntor 60a trifásico	ELITEK	Unid.	100	RS 50,00	R\$ 5.000,00
27	Elo fusível 1h	ELITEK	Unid.	200	RS 8,75	R\$ 1.750,00
28	Elo fusível 3h	ELITEK	Unid.	200	RS 8,75	R\$ 1.750,00
29	Elo fusível 5h	ELITEK	Unid.	200	RS 8,75	R\$ 1.750,00
30	Fita isolante 18x20	TECFUSE	Unid.	2000	RS 8,75	R\$ 17.500,00
31	Lâmpada led 30w	TECFUSE	Unid.	400	RS 24,00	R\$ 9.600,00
32	Lâmpada led 65w	TECFUSE	Unid.	400	RS 60,00	R\$ 24.000,00
33	Luminária economica x21	IMPERIAL	Unid.	100	RS 9,80	R\$ 980,00
34	Parafuso maq 5/8 x 200mm	AVANT	Unid.	1000	RS 9,80	R\$ 9.800,00
35	Parafuso maq 5/8 x 300mm	ELGIN	Unid.	1000	RS 20,50	R\$ 20.500,00
36	Parafuso de maquina galv. 16x400mm	PRISMA LED	Unid.	1000	RS 24,50	R\$ 24.500,00
37	Parafuso c/ olhal, 5/8 x 400m	ROMANGNOLE	Unid.	400	RS 16,50	R\$ 6.600,00
41	Luminária em led para iluminação pública,50w,	PHILIPS	Unid.	1200	RS 119,99	R\$ 143.988,00
42	Luminária em led para iluminação pública,50w,	PHILIPS	Unid.	400	RS 119,99	R\$ 47.996,00
43	Luminária em led para iluminação pública, 100w, bivolt	PHILIPS	Unid.	900	RS 169,99	R\$ 152.991,00
44	Luminária em led para iluminação pública, 100w, bivolt	KASTELLO LED	Unid.	300	RS 171,99	R\$ 51.597,00
45	Luminária em led para iluminação pública, 150w, bivolt,	KASTELLO LED	Unid.	450	RS 221,99	R\$ 99.895,50
46	Luminária em led para iluminação pública, 150w, bivolt,	KASTELLO LED	Unid.	150	RS 221,99	R\$ 33.298,50
47	Luminária em led para iluminação pública, 200w, bivolt	KASTELLO LED	Unid.	450	RS 379,99	R\$ 170.995,50
48	Luminária em led para iluminação pública, 200w, bivolt	KASTELLO LED	Unid.	150	RS 360,00	R\$ 54.000,00

PREFEITURA MUNICIPAL DE COLINAS
Comissão Permanente de Licitação – CPL

Fls.: _____

Rub.: _____

					R\$	R\$
49	Rele fotoelétrico na rft/82 220v stiel	DREI K	Unid.	3000	37,50	112.500,00
50	Rele fotoelétrico na rft/82 220v stiel	DREI K	Unid.	1000	37,50	37.500,00
51	Rele fotoelétrico NF	DREI K	Unid.	200	37,50	7.500,00
Preço Total da Proposta de Preços					R\$	1.621.441,50

FOLHAS:	687
PROC.:	319 / 2023
Ass.:	<i>[assinatura]</i>

Colinas – MA, 26 de setembro de 2023.

Delcimar Santos da Silva
Presidente da CPL
Órgão Gerenciador do SRP

FRANCISCO JAKSON DA
SILVA NOLETO:00386968357Assinado de forma digital por
FRANCISCO JAKSON DA SILVA
NOLETO:00386968357
Dados: 2023.09.27 10:29:19 -03'00'

NF CONSTRUTORA EIRELI
CNPJ: 10.731.608/0001-40
Sr. Francisco Jakson da Silva Noleto
Rg n.º: 12119354993 SSP - SP CPF n.º 003.869.683-57
Representante Legal da empresa

Ivsei
Ivan Prudêncio da Silva
Assessor de Relação Institucionais e Planejamento



PREGÃO ELETRÔNICO N.º 023/2023 – CPL/PMC

SISTEMA DE REGISTRO DE PREÇOS - SRP

PROCESSO ADMINISTRATIVO N.º 320/2023

FOLHAS:	688
PROG:	319 / 2023
Ass.:	

ATA DE REGISTRO DE PREÇOS N.º 61/2023 - CPL/PMC

PROCESSO ADMINISTRATIVO N.º 320/2023
PREGÃO ELETRÔNICO N.º 023/2023 – CPL/PMC

Aos 26 (vinte e seis) dias do mês de setembro do ano de 2023, a **PREFEITURA MUNICIPAL DE COLINAS**, inscrita sob o CNPJ n.º 06.113.682/0001-25, por meio da **COMISSÃO PERMANENTE DE LICITAÇÃO - CPL (Órgão Gerenciador)** com sede na Praça Dias Carneiro, ° 402, Bairro Centro – Colinas – Maranhão, Cep. n.º 65.690-000, no uso de suas atribuições, concedidas pelo **Decreto Municipal n.º 06/2021. RESOLVE registrar os preços** da empresa abaixo indicada, doravante denominadas **FORNECEDORAS/PRESTADORAS DE SERVIÇOS**, sujeitando-se as partes às determinações da **Lei Federal n.º 10.520, de 17 de julho de 2002**, do **Decreto Federal n.º 10.024, de 20 de setembro de 2019**, do **Decreto Federal n.º 7.892, de 23 de janeiro de 2013, regulamentado pelo Decreto Municipal n.º 06/2021**, do **Decreto Federal n.º 8.538, de 06 de outubro de 2015**, da **Lei Complementar n.º 123, de 14 de dezembro de 2006** e suas alterações, aplicando subsidiariamente a **Lei Federal n.º 8.666, de 21 de junho de 1993** e suas alterações e de outras normas aplicáveis ao objeto desta Ata.

CLÁUSULA PRIMEIRA – DO OBJETO

Parágrafo Primeiro - A presente Ata tem por objeto o **Registro de preços para futura aquisição de materiais elétricos para suprimento da Iluminação Pública da cidade de Colinas – MA, conforme as quantidades, especificações e demais condições expressas neste Termo de Referência**, para atender a demanda do(s) Órgão(s) Participante(s), especificados no Edital do **PREGÃO ELETRÔNICO N.º 23/2023 – CPL/PMC**, que passa a fazer parte desta Ata, juntamente com a documentação e proposta de preços apresentadas pelas licitantes vencedoras, conforme consta nos autos do **Processo Administrativo n.º 96/2023**.

Parágrafo Segundo - Este instrumento não obriga a contratação, nem mesmo nas quantidades indicadas no ANEXO ÚNICO deste documento, podendo o ÓRGÃO PARTICIPANTE promover as aquisições de acordo com suas necessidades.

CLÁUSULA SEGUNDA – DA VIGÊNCIA DA ATA DE REGISTRO DE PREÇOS

Parágrafo Único - A presente Ata terá validade de **12 (doze) meses**, contados a partir de sua assinatura.

CLÁUSULA TERCEIRA – DA GERÊNCIA DA ATA DE REGISTRO DE PREÇOS

Parágrafo Primeiro - O gerenciamento deste instrumento caberá à **COMISSÃO PERMANENTE DE LICITAÇÃO - CPL**, nos seus aspectos operacionais, consoante no **Decreto Municipal n.º 06/2021**.

Parágrafo Segundo – A presente Ata de Registro de Preços poderá ser utilizada para aquisições do respectivo objeto, por qualquer órgão da Administração Municipal Pública, Direta ou Indireta.

CLÁUSULA QUARTA – DOS PREÇOS, ESPECIFICAÇÕES E QUANTITATIVOS



FOLHAS: 689
PROJ: 319 / 2023
Ass: R

Processo n.º 210/2023/1 11
Fls.: _____
Rub.: _____

Parágrafo Único - Os preços registrados, as especificações dos produtos e serviços, os quantitativos, marcas, empresas beneficiárias e representante(s) legal(is) das empresas(s), encontram-se elencados no ANEXO ÚNICO da Ata de Registro de Preços.

CLÁUSULA QUINTA – DO(S) LOCAL(IS) E PRAZO(S) DE ENTREGA

Parágrafo Primeiro – A Contratada fica obrigada a fornecer os materiais/prestar os serviços nos endereços contidos na “Ordem de Fornecimento” ou “Ordem de Serviço” ou “Nota de Empenho” emitida pelo **Órgão Contratante**.

Parágrafo Segundo – O prazo para o início de fornecimento dos materiais ou prestação dos serviços será de acordo com a necessidade do Órgão Contratante, contados a partir do recebimento da “Ordem de Fornecimento” ou “Ordem de Serviço” ou “Nota de Empenho”, de acordo com o Edital e seus Anexos.

CLÁUSULA SEXTA – DAS CONDIÇÕES DE ENTREGA OU PRESTAÇÃO DE SERVIÇOS

Parágrafo Único - A(s) empresa(s) detentora(s)/consignatária(s) desta Ata de Registro de Preços será convocada a firmar contratações de fornecimento e/ou prestação de serviços, observadas as condições fixadas neste instrumento, no edital e legislação pertinente.

CLÁUSULA SÉTIMA – DA REVISÃO DE PREÇOS

Os preços registrados manter-se-ão inalterados pelo período de vigência da presente Ata, admitida a revisão no caso de desequilíbrio da equação econômico-financeira inicial deste instrumento.

Parágrafo Primeiro - Os preços registrados que sofrerem revisão, não ultrapassarão os preços praticados no mercado, mantendo-se a diferença percentual apurada entre o valor originalmente constante da proposta e aquele vigente no mercado à época do registro.

Parágrafo Segundo - Caso o preço registrado seja superior à média dos preços de mercado, o ÓRGÃO GERENCIADOR solicitará ao(s) Fornecedor(es), mediante correspondência, redução do preço registrado, de forma a adequá-lo ao mercado.

CLÁUSULA OITAVA – DA ADESÃO A ATA DE REGISTRO DE PREÇOS

Desde que devidamente justificada a vantagem, a ata de registro de preços, durante sua vigência/validade, poderá ser utilizada por qualquer órgão ou entidade da administração pública que não tenha participado do certame licitatório, mediante anuência do ÓRGÃO GERENCIADOR.

Parágrafo Primeiro - Os órgãos e entidades que não participaram do registro de preços, quando desejarem fazer uso da ata de registro de preços, deverão consultar o ÓRGÃO GERENCIADOR da ata para manifestação sobre a possibilidade de adesão.

Parágrafo Segundo - Caberá ao fornecedor beneficiário da ata de registro de preços, observadas as condições nela estabelecidas, optar pela aceitação ou não do fornecimento decorrente de adesão, desde que não prejudique as obrigações presentes e futuras decorrentes da ata, assumidas com o órgão gerenciador e órgãos participantes.

Parágrafo Terceiro - As aquisições ou contratações adicionais a que se refere este artigo não poderão exceder, por órgão ou entidade, a cem por cento dos quantitativos dos itens do instrumento convocatório e registrados na ata de registro de preços para o órgão gerenciador e órgãos participantes, não podendo ainda, exceder na totalidade, ao dobro do quantitativo de cada



item registrado na ata de registro de preços para o órgão gerenciador e órgãos participantes, independente do número de órgãos não participantes que aderirem.

CLÁUSULA NONA – DO CANCELAMENTO DA ATA DE REGISTRO DE PREÇOS

Parágrafo Primeiro - A presente Ata de Registro de Preços poderá ser cancelada de pleno direito, pelo ÓRGÃO GERENCIADOR, quando:

- a) O Fornecedor não cumprir as obrigações constantes desta Ata de Registro de Preços;
- b) Não retirar a nota de empenho ou instrumento equivalente no prazo estabelecido pela Administração, sem justificativa aceitável;
- c) Não aceitar reduzir o seu preço registrado, na hipótese deste se tornar superior àqueles praticados no mercado.
- d) Sofrer sanção prevista nos incisos III ou IV do caput do art. 87 da Lei 8.666/1993;
- e) Por razões de interesse público devidamente demonstradas e justificadas pelo(s) ÓRGÃO(S) PARTICIPANTE(S) ou pelo ÓRGÃO GERENCIADOR ou por fato superveniente, decorrente de caso fortuito ou força maior que prejudique o cumprimento da ata.

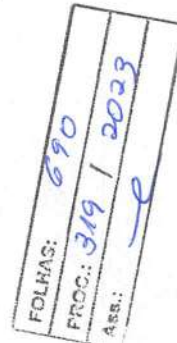

Parágrafo Segundo – Ocorrendo cancelamento do preço registrado, o(s) Fornecedor(es) será(ão) comunicado(s) formalmente, através de documento que será juntado ao processo administrativo da presente Ata, após sua ciência.

Parágrafo Terceiro – No caso de recusa do Fornecedor em dar ciência da decisão, a comunicação será feita através de publicação no Diário Oficial, considerando-se cancelado o preço registrado a partir dela.

Parágrafo Quarto – A solicitação do Fornecedor para cancelamento dos preços registrados poderá não ser aceita pelo ÓRGÃO GERENCIADOR, facultando-se à este, neste caso, a aplicação das penalidades cabíveis.

CLÁUSULA DÉCIMA – DA PUBLICAÇÃO

Parágrafo Único – A CPL (Órgão Gerenciador) fará publicar o extrato ou resenha da presente Ata no Diário Oficial, após sua assinatura, nos termos da Legislação vigente.

CLÁUSULA DÉCIMA PRIMEIRA - DAS DISPOSIÇÕES FINAIS

Parágrafo Primeiro - Todas as alterações que se fizerem necessárias serão registradas por intermédio de lavratura de Termo Aditivo ou Apostilamento, a presente Ata de Registro de Preços, conforme o caso.

Parágrafo Segundo - Integra esta Ata, o Edital de PREGÃO ELETRÔNICO N° XXX/2023 – CPL/PMC e seus anexos e as propostas das empresas registradas nesta Ata.

Parágrafo Terceiro - Poderá haver modificações nos locais da entrega dos materiais e/ou prestação de serviços caso em que a CONTRATANTE notificará a CONTRATADA.

Parágrafo Quarto - Os casos omissos serão resolvidos de acordo com a Lei n° 8.666, de 21 de Junho de 1993, a Lei Complementar 123/2006 e o Decreto Municipal n° 06/2021.

CLÁUSULA DÉCIMA SEGUNDA – DAS ASSINATURAS



Parágrafo Único - As Partes reconhecem que a cópia digitalizada e assinada pelas Partes e testemunhas do Contrato, qualquer tipo de documento relacionando ao objeto do presente instrumento produz os mesmos efeitos legais da via física original, nos termos da Lei n.º 13.874/2019 e do Decreto n.º 10.278/2020, e acordam não contestar sua validade, conteúdo e integridade. As Partes convencionam ainda que a Ata de Registro de Preços e/ou Contrato poderá ser assinado, inclusive pelas testemunhas, de forma manuscrita ou por meio eletrônico, ainda que não por certificado emitido pela ICP-Brasil, nos termos do art. 10, § 2º, da Medida Provisória n.º 2.200-2/2001. A assinatura eletrônica será feita, de comum acordo entre as partes, por meio do Assinador SERPRO ou pelo Adobe Acrobat ou pela Plataforma Gov.br.

CLÁUSULA DÉCIMA TERCEIRA - DO FORO

Fica eleito o foro da comarca desta cidade de Colinas, Estado do Maranhão, com renúncia expressa de qualquer outro, por mais privilegiado que seja para dirimir quaisquer dúvidas oriundas do presente instrumento. E por estarem, assim, justas e contratadas, as partes assinam o presente, na presença de duas testemunhas.

Colinas – MA, 26 de setembro de 2023.

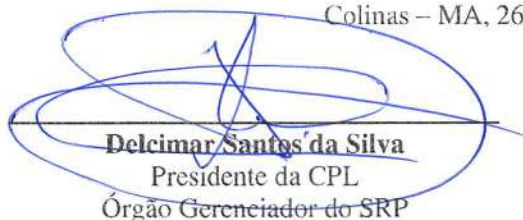
Delcimar Santos da Silva
Presidente da CPL
Órgão Gerenciador do SRP

THIAGO MICHELLE DE
OLIVEIRA IEFFA:50416906850

Assinado de forma digital por THIAGO
MICHELLE DE OLIVEIRA IEFFA:50416906850
Dados: 2023.09.27 14:20:37 -03'00'

GLOBEXX DO BRASIL IMPORTAÇÃO LTDA
CNPJ.: 20.164.580/0001-60
Sr. Airton Ferreira Teixeira
Rg n.º:
9673670 SSP - SP CPF n.º 899.897.248-49
Representante Legal da empresa



Ivan Prudêncio da Silva
Assessor de Relação Institucionais e Planejamento

TESTEMUNHAS:

Nome:
RG n.º

Nome: **Geandré dos Carneiros**
RG n.º **800.720.383-49**

Nome:
RG n.º

Nome: _____
RG n.º **036459323-94**

FOLHAS: **691**
PROC.: **319 / 2023**
Ass.: 



PREGÃO ELETRÔNICO N.º 23/2023 – CPL/PMC

SISTEMA DE REGISTRO DE PREÇOS - SRP

PROCESSO ADMINISTRATIVO N.º 320/2023

ANEXO ÚNICO DA ARP

REF.: ATA DE REGISTRO DE PREÇOS N.º 60/2023 - CPL/PMC
PREGÃO ELETRÔNICO N.º 23/2023 – CPL/PMC
PROCESSO ADMINISTRATIVO N.º 320/2023

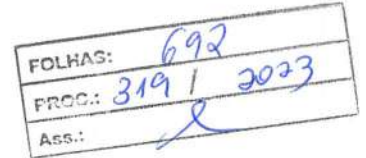

VALIDADE/VIGÊNCIA DA ATA: 12 (doze) meses.

OBJETO: Registro de preços para futura aquisição de materiais elétricos para suprimento da Iluminação Pública da cidade de Colinas – MA, conforme as quantidades, especificações e demais condições expressas neste Termo de Referência.

Este documento integra a **Ata de Registro de Preços n.º 60/2023 - CPL/PMC**, celebrada perante a COMISSÃO PERMANENTE DE LICITAÇÃO - CPL, tendo como partes a **SECRETARIA MUNICIPAL DE INFRAESTRUTURA - SEMIE** e as Empresas que tiveram seus preços registrados, em face à realização do pregão em referência.

DADOS DA EMPRESA BENEFICIÁRIA

EMPRESA: GLOBEXX D BRASIL IMPORTAÇÃO E EXPORTAÇÃO LTDA	
CNPJ: 20.164.580/0001-60	Telefone(11) 2242-8686
Endereço: Av. Mendes da Rocha 729 - cidade de São Paulo - SP	E-mail: thiago@globexx.com.br
Representante Legal o. Airton Ferreira Teixeira Rg n.º: 9673670 SSP - SP CPF n.º 899.897.248-49	

MATERIAL E/OU SERVIÇOS REGISTRADOS

Item	Descrição dos Materiais	Unid.	Quant.	Marca	P. Unit.	Total
38	Reator vs 150w	Unid.	100	Sama	78,00	7.800,00
39	Reator VS 400 W	Unid.	100	Sama	78,00	7.800,00
40	Reator vapor mercúrio 70w	Unid.	100	Sama	78,00	7.800,00
	Total					23.400,00

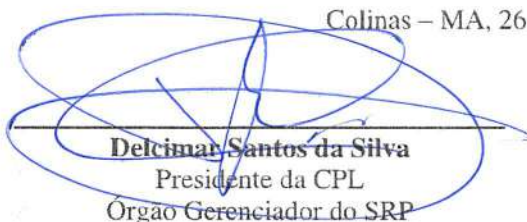
Delcimar Santos da Silva
Presidente da CPL
Órgão Gerenciador do SRP

Colinas – MA, 26 de setembro de 2023.

THIAGO MICHELLE DE OLIVEIRA
IEFFA:50416906850

Assinado de forma digital por
THIAGO MICHELLE DE OLIVEIRA
IEFFA:50416906850
Dados: 2023.09.27 14:20:52 -03'00'

GLOBEXX DO BRASIL IMPORTAÇÃO LTDA
CNPJ.: 20.164.580/0001-60
Sr. Airton Ferreira Teixeira



PREFEITURA MUNICIPAL DE COLINAS
Comissão Permanente de Licitação – CPL

Fls.: _____

Rub.: _____

Rg n.º:
9673670 SSP - SP CPF nº 899.897.248-49

Ivan

Ivan Prudêncio da Silva
Assessor de Relação Institucionais e Planejamento

FOLHAS:	693
PROC.:	319 / 2023
Ass.:	<i>[Signature]</i>

**THIAGO
MICHELLE
DE OLIVEIRA**
IEFFA:50416
906850

Assinado de forma digital por THIAGO MICHELLE DE OLIVEIRA
IEFFA:50416906850
Dados: 2023.09.27 14:21:01 -03'00'

PREFEITURA MUNICIPAL DE BARRA DO CORDA

EXTRATO DE CONTRATO Nº 345/2023

PROCESSO ADMINISTRATIVO Nº 2263/2023 - Barra do Corda/MA. Objeto: O presente contrato tem por objeto o patrocínio prestado pelo PATROCINADOR ao PATROCINADO para realização do evento denominado "1 Bate e Fica- Barra do Corda", organizado pelos membros da "Route BDC Moto Group", "Moto Clube BR-226", "Raça Independente" e "Moto Casal-Rota 250", representados pelos PATROCINADORES, de acordo com as condições adiante estipuladas. Contratado: ISVOREDO ARAUJO SILVA, inscrito no CPF nº 198.263.623-87. Contratante: Secretaria Municipal de Planejamento, Orçamento e Gestão e Secretaria Municipal de Esporte e Juventude, CNPJ Nº 06.769.798/0001-17 no Município de Barra do Corda - MA. Valor Total: R\$ 6.000,00 (seis mil reais), na cota de patrocínio DIAMANTE. Dotação orçamentária será: 27.812.1006.2064.0000 PROJETO ATIVIDADE: 2064 ELEMENTO DE DESPESA: 3.3.90.31 FONTE DE RECURSO: Recursos ordinários. Vigência: até a data final da realização do evento, podendo ocorrer sua prorrogação em caso de adiamento. DATA: Barra do Corda (MA), 28 de setembro de 2023. ASS: Maria Edilma Ferreira Miranda. CARG: Secretária Municipal de Planejamento, Orçamento e Gestão/Barra do Corda - MA. ASS: CARLOS AUGUSTO MORAES. CARG: Secretário Municipal de Esportes e Juventude/ Barra do Corda - MA.

EXTRATO DE CONTRATO Nº 344/2023

PROCESSO ADMINISTRATIVO Nº 1630/2023 - Barra do Corda/MA. Objeto: Contratação de empresa para prestação de Serviços Técnicos Especializados em Organização e Execução da Corrida Rústica, a fim de atender as necessidades da Secretaria Municipal de Esporte e Juventude (SEJUV), através da Secretaria de Planejamento Orçamento e Gestão (SPEPLAN). Pregão Eletrônico Nº. 66/2023/MA. Contratado: EVENTUAL LIVE MARKETING LTDA, inscrito no CNPJ nº 04.433.214/0001-02. Contratante: Secretaria Municipal de Planejamento, Orçamento e Gestão, CNPJ Nº 06.769.798/0001-17 no Município de Barra do Corda - MA. Valor Total: R\$ 120.915,66 (cento e vinte mil, novecentos e quinze reais e sessenta e seis centavos). Dotação orçamentária será: 27.812.1006.2064.0000 PROJETO ATIVIDADE: 2064 ELEMENTO DE DESPESA: 3.3.90.39 FONTE DE RECURSO: Recursos ordinários. Vigência: será até 31/12/2023, a partir de sua assinatura, prorrogável por períodos sucessivos. DATA: Barra do Corda (MA), 26 de setembro de 2023. ASS: Maria Edilma Ferreira Miranda. CARG: Secretária Municipal de Planejamento, Orçamento e Gestão/Barra do Corda - MA.

EXTRATO DE TERMO ADITIVO Nº 2/2023

Segundo Termo Aditivo do Contrato nº 01.23.0212.003/2022, Pregão Eletrônico nº. 023/2022. TERMO ADITIVO Nº 01/2023, CONTRATADO: R N ALVES DOS REIS LTDA, inscrita no CNPJ sob o nº 69.439.586/0001-91, neste ato representada pelo Sr. Raimundo Nonato Alves dos Reis, inscrito no CPF nº 153.016.212-20. CONTRATANTE: Município de Barra do Corda/MA, através da Secretaria Municipal de Educação/FME, CNPJ nº 18.172.388/0001-73. Conforme permitido pelo, no artigo 65, inciso I, b, c/c seu § 1º da Lei nº 8.666, de 1993, e suas alterações. Importa o presente termo aditivo a alteração da Cláusula Décima Sétima do contrato nº. 01.23.0212.003/2022, alterando o valor do contrato inicial do Valor: R\$ 181.068,46 (cento e oitenta e um mil e sessenta e oito reais e quarenta e seis centavos), para acréscimo de correspondente a aproximadamente 25% (vinte e cinco por cento) do contrato global, no valor de R\$ 44.274,46 (quarenta e quatro mil e duzentos e setenta e quatro reais e quarenta e seis centavos).

PREFEITURA MUNICIPAL DE COLINAS

AVISOS DE REGISTROS DE PREÇOS

ATA DE REGISTRO DE PREÇO Nº 60/2023 - CPL PROCESSO Nº 320/2023/CCL PREGÃO ELETRÔNICO Nº 23/2023/CPL/SRP/SEMAG validade 12 (mês) a partir de 26/09/2023 a 26/09/2024

Pelo presente instrumento o Registro de Preços destinado a Futura e Eventual fornecimento de materiais elétricos para atendimento da Secretaria Municipal de Infraestrutura/SEMIE, conforme planilha anexada ao processo, disponíveis na íntegra no portal da transparência da prefeitura municipal de Colinas - MA, site:www.colinas.ma.gov.br e Sistema de SINC CONTRATA/TCE - MA.

Fornecedor NF CONSTRUTORA LTDA CNPJ: 10.731.608/0001-40, com sede na Rua Floriana nº Bairro Guanabara cidade de Colinas - MA, Representante Legal o Sr. Francisco Jakson da Silva Noleto portadora do Rg nº. 12119354993 SSP - SP CPF nº 003.869.683-57, Lote - I Material Elétricos. Item Descrição dos Materiais Marca Unid. Quant. Preços (R\$) Unitário Total 1 Alça preformada para cabo multiplex 16 mm2 METAL PRIMF Unid. 2000 R\$ 4,80 R\$ 9.600,00 2 Armação secundária com isolador tipo roldana PIER TELECOM Unid. 2000 R\$ 21,00 R\$ 42.000,00 3 Base para rele com suporte metálico FOXLUX Unid. 4000 R\$ 17,00 R\$ 68.000,00 4 Braço p/ luminária ornamental 1,5mts JNG Unid. 400 R\$ 140,00 R\$ 56.000,00 5 Braço p/ luminária ornamental 3mts AVANT Unid. 100 R\$ 350,00 R\$ 35.000,00 6 Braço p/ luminária ornamental 4 mts AMES Unid. 100 R\$ 410,00 R\$ 41.000,00 7 Cabo de alumínio 0,6/1kv multiplexados 3x1x16 -16mm² AMES M 7500 R\$ 8,00 R\$ 60.000,00 8 Cabo de alumínio 0,6/1kv multiplexados 3x1x16 +16mm² AMES M 2500 R\$ 8,00 R\$ 20.000,00 9 Cabo flexível PVC 750 v, 2 condutores de 4,0 mm2 AMES M 5000 R\$ 3,30 R\$ 16.500,00 10 Cabo flexível PVC 750 v, 2 condutores de 1,5 mm2 CABOMAQ FORESTIERI M 5000 R\$ 1,20 R\$ 6.000,00 11 Cabo flexível PVC 750 v, 2 condutores de 2,5 mm2 CABOMAQ FORESTIERI M 5000 R\$ 1,95 R\$ 9.750,00 12 Cabo flexível PVC 750 v, 2 condutores de 4,0 mm2 CABOMAQ FORESTIERI M 5000 R\$ 3,50 R\$ 17.500,00 13 Cabo flexível PVC 750 v, 2 condutores de 6,0 mm2 CABOMAQ FORESTIERI M 5000 R\$ 5,20 R\$ 26.000,00 14 Quadro de medição monofásico CABOMAQ FORESTIERI Unid. 50 R\$ 54,00 R\$ 2.700,00 15 Caixa de medição trifásica CABOMAQ FORESTIERI Unid. 30 R\$ 145,00 R\$ 7.250,00 16 cartucho fusível CABOMAQ FORESTIERI Unid. 200 R\$ 18,00 R\$ 3.600,00 17 Chave de comando p/ IP CABOMAQ FORESTIERI Unid. 200 R\$ 245,00 R\$ 49.000,00 18 Conector ampact - tipo II DOWERTECH Unid. 200 R\$ 20,00 R\$ 4.000,00 19 Conector amp tipo II DOWERTECH Unid. 200 R\$ 20,00 R\$ 4.000,00 20 Conector perfurante PHILIPS Unid. 7500 R\$ 8,75 R\$ 65.625,00 21 Conector perfurante EXATRON Unid. 2500 R\$ 8,75 R\$ 21.875,00 22 Contador 40a INTELL Unid. 50 R\$ 260,00 R\$ 13.000,00 23 Disjuntor 10 a 30a monofásico INTELL Unid. 100 R\$ 11,00 R\$ 1.100,00 24 Disjuntor 40 a 50a monofásico INTELL Unid. 100 R\$ 14,50 R\$ 1.450,00 25 Disjuntor 50a trifásico METALIX Unid. 100 R\$ 45,00 R\$ 4.500,00 26 Disjuntor 60a trifásico ELITEK Unid. 100 R\$ 50,00 R\$ 5.000,00 27 Elo fusível 1h ELITEK Unid. 200 R\$ 8,75 R\$ 1.750,00 28 Elo fusível 3h ELITEK Unid. 200 R\$ 8,75 R\$ 1.750,00 29 Elo fusível 5h ELITEK Unid. 200 R\$ 8,75 R\$ 1.750,00 30 Fita isolante 18x20 TECFUSE Unid. 2000 R\$ 8,75 R\$ 17.500,00 31 Lâmpada led 30w TECFUSE Unid. 400 R\$ 24,00 R\$ 9.600,00 32 Lâmpada led 65w TECFUSE Unid. 400 R\$ 60,00 R\$ 24.000,00 33 Luminária economica x21 IMPERIAL Unid. 100 R\$ 9,80 R\$ 980,00 34 Parafuso maq 5/8 x 200mm AVANT Unid. 1000 R\$ 9,80 R\$ 9.800,00 35 Parafuso maq 5/8 x 300mm ELGIN Unid. 1000 R\$ 20,50 R\$ 20.500,00 36 Parafuso de maquina galv. 16x400mm PRISMA LED Unid. 1000 R\$ 24,50 R\$ 24.500,00 37 Parafuso c/ ohal, 5/8 x 400m ROMANGNDE LED. 400 R\$ 16,50 R\$ 6.600,00 41 Luminária em led para iluminação pública,50w, PHILIPS Unid. 1200 R\$ 119,99 R\$ 143.988,00 42 Luminária em led para iluminação pública,50w, PHILIPS Unid. 400 R\$ 119,99 R\$ 47.996,00 43 Luminária em led para iluminação pública, 100w, bivolt PHILIPS Unid. 900 R\$ 169,99 R\$ 152.991,00 44 Luminária em led para iluminação pública, 100w, bivolt KASTELLO LED Unid. 300 R\$ 171,99 R\$ 51.597,00 45 Luminária em led para iluminação pública, 150w, bivolt, KASTELLO LED Unid. 450 R\$ 221,99 R\$ 99.895,50 46 Luminária em led para iluminação pública, 150w, bivolt, KASTELLO LED Unid. 150 R\$ 221,99 R\$ 33.298,50 47 Luminária em led para iluminação pública, 200w, bivolt KASTELLO LED Unid. 450 R\$ 379,99 R\$ 170.995,50 48 Luminária em led para iluminação pública, 200w, bivolt KASTELLO LED Unid. 150 R\$ 360,00 R\$ 54.000,00 49 Rele fotoelétrico na rft/82 220v stiel DREI K Unid. 3000 R\$ 37,50 R\$ 112.500,00 50 Rele fotoelétrico na rft/82 220v stiel DREI K Unid. 1000 R\$ 37,50 R\$ 37.500,00 51 Rele fotoelétrico NF DREI K Unid. 200 R\$ 37,50 R\$ 7.500,00 Preço Total da Proposta de Preços R\$ 1.621.441,50, as demais informações referente a ata de registro de preços ficam devidamente ratificadas.

ATA DE REGISTRO DE PREÇO Nº 61/2023 - CPL PROCESSO Nº 320/2023/CCL PREGÃO ELETRÔNICO Nº 23/2023/CPL/SRP/SEMAG validade 12 (mês) a partir de 26/09/2023 a 26/09/2024

Pelo presente instrumento o Registro de Preços destinado a Futura e Eventual fornecimento de materiais elétricos para atendimento da Secretaria Municipal de Infraestrutura/SEMIE, conforme planilha anexada ao processo, disponíveis na íntegra no portal da transparência da prefeitura municipal de Colinas - MA, site:www.colinas.ma.gov.br e Sistema de SINC CONTRATA/TCE - MA.

Fornecedor GLOBEXX D BRASIL IMPORTAÇÃO E EXPORTAÇÃO LTDA CNPJ: 20.164.580/0001-60 Telefone(11) 2242-8686 Endereço: Av. Mendes da Rocha 729 - cidade de São Paulo - SP E-mail: thiago@globexx.com.br Representante Legal o. Ailton Ferreira Teixeira Rg nº.: 9673670 SSP - SP CPF nº 899.897.248-49 Item Descrição dos Materiais Unid. Quant. Marca P. Unit. Total 38 Reator v/ 150w Unid. 100 Sama 78,00 7.800,00 39 Reator VS 400 W Unid. 100 Sama 78,00 7.800,00 40 Reator vapor mercúrio 70w Unid. 100 Sama 78,00 7.800,00 Total 73.400,00, as demais informações referente a ata de registro de preços ficam devidamente ratificadas.

Colinas - Maranhão (MA), 26 de setembro de 2023. IVAN PRUDÊNCIO DA SILVA Assessor de Relações Institucionais e Planejamento

PREFEITURA MUNICIPAL DE ESTREITO

AVISO DE LICITAÇÃO

TOMADA DE PREÇOS Nº 6/2023-CPL

A Prefeitura Municipal de Estreito - MA, através da Comissão Permanente de Licitações, torna público para conhecimento dos interessados que realizará no dia 18/10/2023 às 09:00 horas, licitação na modalidade TOMADA DE PREÇOS do tipo MENOR PREÇO GLOBAL com base na Lei nº 8.666/1993, e alterações posteriores, Lei Complementar nº 123/2006, alterada pela Lei Complementar nº 147/2014, para o OBJETO: CONTRATAÇÃO DE EMPRESA NA ÁREA DE CONSTRUÇÃO CIVIL PARA EXECUÇÃO DO PROJETO DE RENOVACÃO URBANA E ESPAÇO DE LAZER NO BAIRRO ALTO BONITO - ESTREITO/MA. Local da sessão: sala da Comissão Permanente de Licitações da Prefeitura Municipal, situada na Avenida Chico Brito, nº 902, Centro, Estreito, O edital e seus anexos encontram-se a disposição dos interessados no endereço eletrônico: www.estreito.ma.gov.br e na sala da Comissão Permanente de Licitações da Prefeitura Municipal, situada no endereço acima citado, podendo ser consultado gratuitamente ou adquirido no horário de 08:00 as 14:00 horas, mediante recolhimento de taxa aos cofres públicos no valor de R\$ 50,00 (Cinquenta Reais) através do DAM.

Estreito - MA, 28 de setembro de 2023. RONILSON SILVA SOARES Presidente da CPL

PREFEITURA MUNICIPAL DE GOVERNADOR LUIZ ROCHA

AVISO

PREGÃO ELETRÔNICO Nº 13/2023 SRP

Processo Administrativo nº 06.1909.0001/2023. OBJETO: Contratação de empresa para a execução de serviços de engenharia de recuperação de estradas vicinais no município. MODALIDADE: Pregão. FORMA: Eletrônica. TIPO: Menor Preço Global. BASE LEGAL: Lei nº 10.520/2002, Decreto Federal nº 10.024/19 e Lei nº 8.666/93 e suas alterações. DATA DE ABERTURA: 16 de outubro de 2023 às 09:00 horas. A sessão publica de julgamento será realizada eletronicamente no site www.comprasgovernadorluizrocha.com.br no dia e horário marcados.

Os editais e seus anexos estão à disposição dos interessados na Sala de reunião da CPL, situada à Praça João Gonçalves, s/nº, Centro, Governador Luiz Rocha - MA, de 2ª a 6ª feira, no horário das 08:00 às 12:00 horas e no portal do Município no Endereço eletrônico http://transparencia.governadorluizrocha.ma.gov.br/ no site https://www.comprasgovernadorluizrocha.com.br. Esclarecimento adicional no endereço supra, pelo endereço eletrônico pmgr.licitacao@hotmail.com ou pelo telefone (99) 3561-1134.

Governador Luís Rocha - MA, 28 de setembro de 2023. EDEVAL SILVA BATISTA Pregoeiro

PREFEITURA MUNICIPAL DE GRAJAU

EXTRATOS DE PRIMEIROS TERMOS ADITIVOS

REF.: PARTES: MUNICÍPIO DE GRAJAU (MA), através de sua PREFEITURA MUNICIPAL e S. DE OLIVEIRA CHAVES ME, - OBJETO: Prorrogação de prazo do Contrato nº 056/2022 /PMG, que objetiva a Contratação de empresa para execução da reforma e modernização do Estádio Municipal de Futebol de Grajau - MA, em conformidade com o Contrato de Repasse Nº 902771/2020 - OP 1072690-52 CAIXA/GIGOV/SL - MINISTÉRIO DA CIDADANIA. O prazo de vigência do contrato estender-se- por mais 12 (doze) meses, a contar do dia 12 de abril de 2023 até a data de 12 de abril de 2024 - DOTAÇÃO ORÇAMENTÁRIA: A dotação orçamentária do presente reajuste inalterada - CLÁUSULA TERCEIRA: Permanecem em vigor as demais cláusulas do contrato ora aditado não modificadas pelo presente instrumento. Grajau-MA, 7 de abril de 2023. MERCIAL LIMA DE ARRUDA - Prefeito Municipal de, pelo CONTRATANTE e SILVANO DE OLIVEIRA CHAVES, pela CONTRATADA. SIGNATÁRIOS.

REF.: PARTES: MUNICÍPIO DE GRAJAU (MA), através de sua PREFEITURA MUNICIPAL e S. DE OLIVEIRA CHAVES ME, - OBJETO: Prorrogação de prazo do Contrato nº 08.2/2022/PMG, que objetiva a CONTRATAÇÃO DE EMPRESA ESPECIALIZADA PARA RETOMADA DAS OBRAS DOS ESPAÇOS DE EDUCAÇÃO INFANTIL TIPO B (FNDE), LOCALIZADA NO POVOADO REMANSO NO MUNICÍPIO DE GRAJAU-MA O prazo de vigência do contrato estender-se- por mais 45 (quarenta e cinco) dias, a contar de 01/09/2023 até o dia 15/10/2023 - DOTAÇÃO ORÇAMENTÁRIA: A dotação orçamentária do presente reajuste inalterada - CLÁUSULA TERCEIRA: Permanecem em vigor as demais cláusulas do contrato ora aditado não modificadas pelo presente instrumento. Grajau-MA, 25 de agosto de 2023. JOSÉ GUIMARÃES DE SOUSA SILVA - Secretário Municipal de, pelo CONTRATANTE e SILVANO DE OLIVEIRA CHAVES, pela CONTRATADA. SIGNATÁRIOS

AVISO DE LICITAÇÃO PREGÃO ELETRÔNICO Nº 54/2023

A Prefeitura Municipal de Grajau - MA, através da Comissão Permanente de Licitações, torna público que se realizará no dia 16 de outubro de 2023, às 09h00min, na sala da Comissão Permanente de Licitação/CPL, situada na Rua Frei Benjamim de Borno, nº 05, Bairro Centro, nesta Cidade, na modalidade PREGÃO ELETRÔNICO Nº 054/2023, tipo MENOR PREÇO POR ITEM para AQUISIÇÃO DE VEÍCULOS E MOTOCICLETAS OKM, ATRAVÉS DO CONVÊNIO Nº 894242/2019 DO MINISTÉRIO DA JUSTIÇA E SEGURANÇA PÚBLICA, PARA ATENDER AS NECESSIDADES DA SECRETARIA MUNICIPAL DE SEGURANÇA, TRANSITO E CIDADANIA DE GRAJAU-MA conforme Projeto Básico em anexo, na forma da Lei Federal nº 8.666, de 21 de junho de 1993. O Edital e seus anexos estão à disposição dos interessados no endereço da CPL, de 2ª a 6ª feira, no horário das 08:00 às 12:00 horas onde poderão ser consultados e adquirido gratuitamente no portal da transparência http://transparencia.grajau.ma.gov.br/ e maiores informações, bem como pedidos de esclarecimento e impugnação poderão ser feitos através do e-mail: cpl-grajau@hotmail.com.

Em 29 de setembro de 2023. MARAIR BORGES DE ARAUJO Pregoeira Oficial

FOLHA: 245 699
PROC.: 019 / 2023
Ass.:



CONTRATO N.º 185/2023 - PMC
PROCESSO N.º 270/2023
PREGÃO ELETRÔNICO N.º 320/2023 – CPL/PMC

FOLHAS:	695
PROC.:	319 / 2023
Ass.:	

CONTRATO DE FORNECIMENTO QUE ENTRE SI CELEBRAM O MUNICIPIO DE COLINAS E A EMPRESA N.F CONSTRUTORA EIRELI.

O **MUNICIPIO DE COLINAS, ESTADO DO MARANHÃO**, inscrita no CNPJ n.º 06.113.682/0001-25, com sede na Praça Dias Carneiro, n.º 402 - Centro, Colinas/MA, através da (**ÓRGÃO CONTRATANTE / ÓRGÃO PARTICIPANTE**), doravante denominada **CONTRATANTE**, neste ato representada pelo(a) Senhor(a) Secretário(a) Municipal, **Sr(a)**. Assessor de Relações Institucionais e Planejamento, Ivan Prudêncio da Silva, CPF N.º 003.301.723-95 e a empresa **N.F CONSTRUTORA EIRELI**, inscrita no C.N.P.J sob o n.º 10.731.608/0001-40, com sede na Rua Floriano 04 – Guanabara Colinas -MA, doravante denominada **CONTRATADA**, neste ato representada por seu representante legal, **Francisco Jackson da Silva Noletto**, portador do Rg 1219354993, têm, entre si, ajustado o presente **CONTRATO**, decorrente do **Pregão Eletrônico n.º 023/2023 – CPL/PMC**, formalizado nos autos do **Processo Administrativo n.º 004/2023**, submetendo-se às cláusulas e condições abaixo e aos preceitos instituídos pela **Lei Federal n.º 10.520, de 17 de julho de 2002**, do **Decreto Federal n.º 10.024, de 20 de setembro de 2019**, do **Decreto Federal n.º 7.892, de 23 de janeiro de 2013**, regulamentado pelo **Decreto Municipal n.º 06/2021**, do **Decreto Federal n.º 8.538, de 06 de outubro de 2015**, da **Lei Complementar n.º 123, de 14 de dezembro de 2006** e suas alterações, aplicando subsidiariamente a **Lei Federal n.º 8.666, de 21 de junho de 1993** e suas alterações e de outras normas aplicáveis ao objeto deste contrato.

CLÁUSULA PRIMEIRA – DO OBJETO

1.1. O presente Contrato tem por objeto a **aquisição de materiais eletrônicos para suprimento da Iluminação Pública da cidade de Colinas – MA.**, conforme as especificações, quantidades e condições contidas neste Contrato, Termo de Referência e Proposta de Preços da Contratada.

CLÁUSULA SEGUNDA – DA VINCULAÇÃO

2.1. Vinculam-se ao presente **CONTRATO**, independentemente de transcrição, o Edital do **Pregão Eletrônico n.º 023/2023 – CPL/PMC**, a Proposta de Preços da Contratada, e a respectiva Nota de Empenho.

PARAGRAFO PRIMEIRO - Fazem parte integrante deste contrato os seguintes documentos:

- a) O Edital do **Pregão Eletrônico n.º 23/2023 – CPL/PMC** e seus anexos;
- b) A Proposta de Preços Readequada da Contratada;
- c) O Termo de Referência, e;
- d) A Ata de Registro de Preços n.º 060/2023 - CPL/PMC

CLÁUSULA TERCEIRA – DO VALOR DO CONTRATO, DO PRAZO DE ENTREGA, LOCAL DE ENTREGA E GARANTIA.



PREFEITURA MUNICIPAL DE COLINAS
Comissão Permanente de Licitação – CPL

Fls.: _____

Rub.: _____

3.1. O valor global deste Contrato é de **RS: 648.576,60 (seiscentos e quarenta e oito mil quinhentos e sessenta reais e sessenta centavos)**, conforme demonstrativo a seguir:

item	Descrição dos Materiais	Marca	Unid.	Preços (R\$)		
				Qtde	Unitário	Total
1	Alça preformada para cabo multiplex 16 mm2	METAL PRIME	Unid.	800	RS 4,80	RS 3.840,00
2	Armação secundária com isolador tipo roldana	PIER TELECOM	Unid.	800	RS 21,00	RS 16.800,00
3	Base para rele com suporte metálico	FOX LUX	Unid.	1600	RS 17,00	RS 27.200,00
4	Braço p/ luminária ornamental 1,5mts	JNG	Unid.	160	RS 140,00	RS 22.400,00
5	Braço p/ luminária ornamental 3mts	AVANT	Unid.	40	RS 350,00	RS 14.000,00
6	Braço p/ luminária ornamental 4 mts	AMES	Unid.	40	RS 410,00	RS 16.400,00
7	Cabo de alumínio 0,6/1kv multiplexados 3x1x16 +16mm²	AMES	M	3000	RS 8,00	RS 24.000,00
8	Cabo de alumínio 0,6/1kv multiplexados 3x1x16 +16mm²	AMES	M	1000	RS 8,00	RS 8.000,00
9	Cabo flexível PVC 750 v, 2 condutores de 4,0 mm2	AMES	M	2000	RS 3,30	RS 6.600,00
10	cabo flexível PVC 750 v, 2 condutores de 1,5 mm2	CABOMAQ FORESTIERI	M	2000	RS 1,20	RS 2.400,00
11	cabo flexível PVC 750 v, 2 condutores de 2,5 mm2	CABOMAQ FORESTIERI	M	2000	RS 1,95	RS 3.900,00
12	cabo flexível PVC 750 v, 2 condutores de 4,0 mm2	CABOMAQ FORESTIERI	M	2000	RS 3,50	RS 7.000,00
13	cabo flexível PVC 750 v, 2 condutores de 6,0 mm2	CABOMAQ FORESTIERI	M	2000	RS 5,20	RS 10.400,00
14	Quadro de medição monofásico	CABOMAQ FORESTIERI	Unid.	20	RS 54,00	RS 1.080,00
15	Caixa de medição trifásica	CABOMAQ FORESTIERI	Unid.	20	RS 145,00	RS 2.900,00
16	cartucho fusível	CABOMAQ FORESTIERI	Unid.	80	RS 18,00	RS 1.440,00
17	Chave de comando p/ IP	CABOMAQ FORESTIERI	Unid.	80	RS 245,00	RS 19.600,00
18	Conector ampact - tipo II	DOWERTECH	Unid.	80	RS 20,00	RS 1.600,00
19	Conector amp tipo II	DOWERTECH	Unid.	80	RS 20,00	RS 1.600,00
20	Conector perfurante	PHILIPS	Unid.	3000	RS 8,75	RS 26.250,00
21	Conector perfurante	EXATRON	Unid.	1000	RS 8,75	RS 8.750,00
22	Contator 40a	INTELLI	Unid.	20	RS 260,00	RS 5.200,00
23	Disjuntor 10 a 30a monofásico	INTELLI	Unid.	40	RS 11,00	RS 440,00
24	Disjuntor 40 a 50a monofásico	INTELLI	Unid.	40	RS 14,50	RS 580,00
25	Disjuntor 50a trifásico	METALTEX	Unid.	40	RS 45,00	RS 1.800,00
26	Disjuntor 60a trifásico	ELITEK	Unid.	40	RS 50,00	RS 2.000,00
27	Elo fusível 1h	ELITEK	Unid.	80	RS 8,75	RS 700,00
28	Elo fusível 3h	ELITEK	Unid.	80	RS 8,75	RS 700,00
29	Elo fusível 5h	ELITEK	Unid.	80	RS 8,75	RS 700,00
30	Fita isolante 18x20	TECFUSE	Unid.	800	RS 8,75	RS 7.000,00
31	Lâmpada led 30w	TECFUSE	Unid.	160	RS 24,00	RS 3.840,00
32	Lâmpada led 65w	TECFUSE	Unid.	160	RS 60,00	RS 9.600,00

PREFEITURA MUNICIPAL DE COLINAS-MA | CNPJ: 06.113.682/0001-25

ENDEREÇO: PRAÇA DIAS CARNEIRO, Nº 102 – CENTRO - CEP Nº 65.690-000

Página 2 de 6

FOLHAS:	696
PROC.:	319 / 2023
Ass.:	



PREFEITURA MUNICIPAL DE COLINAS
Comissão Permanente de Licitação – CPL

Fls.: _____

Rub.: _____

33	Luminária economica x21	IMPERIAL	Unid.	40	R\$ 9,80	R\$ 392,00
34	Parafuso maq 5/8 x 200mm	AVANT	Unid.	400	R\$ 9,80	R\$ 3.920,00
35	Parafuso maq 5/8 x 300mm	ELGIN	Unid.	400	R\$ 20,50	R\$ 8.200,00
36	Parafuso de maquina galv. 16x400mm	PRISMA LED	Unid.	400	R\$ 24,50	R\$ 9.800,00
37	Parafuso c/ olhal, 5/8 x 400m	ROMANGNOLE	Unid.	160	R\$ 16,50	R\$ 2.640,00
41	Luminária em led para iluminação pública,50w,	PHILIPS	Unid.	480	R\$ 119,99	R\$ 57.595,20
42	Luminária em led para iluminação pública,50w,	PHILIPS	Unid.	160	R\$ 119,99	R\$ 19.198,40
43	Luminária em led para iluminação pública, 100w, bivolt	PHILIPS	Unid.	360	R\$ 169,99	R\$ 61.196,40
44	Luminária em led para iluminação pública, 100w, bivolt	KASTELLO LED	Unid.	120	R\$ 171,99	R\$ 20.638,80
45	Luminária em led para iluminação pública, 150w, bivolt,	KASTELLO LED	Unid.	180	R\$ 221,99	R\$ 39.958,20
46	Luminária em led para iluminação pública, 150w, bivolt,	KASTELLO LED	Unid.	60	R\$ 221,99	R\$ 13.319,40
47	Luminária em led para iluminação pública, 200w, bivolt	KASTELLO LED	Unid.	180	R\$ 379,99	R\$ 68.398,20
48	Luminária em led para iluminação pública, 200w, bivolt	KASTELLO LED	Unid.	60	R\$ 360,00	R\$ 21.600,00
49	Rele fotoelétrico na rft/82 220v stiel	DREI K	Unid.	1200	R\$ 37,50	R\$ 45.000,00
50	Rele fotoelétrico na rft/82 220v stiel	DREI K	Unid.	400	R\$ 37,50	R\$ 15.000,00
51	Rele fotoelétrico NF	DREI K	Unid.	80	R\$ 37,50	R\$ 3.000,00
	Preço Total					R\$ 648.576,60

3.1.1. Os preços permanecerão irremovíveis durante a vigência do presente Contrato.

3.2. Prazo de entrega/fornecimento: Conforme previsto no subitem 4.2.1 do Termo de Referência – Anexo I deste edital.

3.3. Local de entrega: Conforme previsto no subitem 4.1.1 do Termo de Referência – Anexo I deste edital.

3.4. Prazo de Validade Medicamento e Insumos: Conforme previsto no subitem 4.3.2 para os Medicamentos e conforme subitem 4.3.3 para os Insumos, ambos do Termo de Referência – Anexo I deste edital.

CLÁUSULA QUARTA – DOS RECURSOS ORÇAMENTÁRIOS

4.1. As despesas decorrentes do presente Contrato correrão por conta da seguinte dotação orçamentária:

20	SECR MUN INFRAESTRUTURA, SERVIÇOS URBANOS E OBRAS
15.452.0506.2111	MANUTENÇÃO DA REDE ELÉTRICA
3.3.90.30.26	MATERIAL ELETRICO

CLÁUSULA QUINTA – DOS ACRÉSCIMOS E SUPRESSÕES

5.1. A CONTRATADA fica obrigada a aceitar, nas mesmas condições contratuais, os acréscimos ou supressões que se fizerem necessários, até 25% (vinte e cinco por cento) do

PREFEITURA MUNICIPAL DE COLINAS-MA | CNPJ: 06.113.682/0001-25

ENDEREÇO: PRAÇA DIAS CARNEIRO, Nº 402 – CENTRO - CEP Nº 65.690-000

Página 3 de 6

FOLHAS:	097
PROC.:	319 / 2023
Ass.:	



FOLHAS:	698
PROC.º:	319 / 2023
Ass.:	<i>[assinatura]</i>

CLÁUSULA SEXTA – DA VIGÊNCIA DO CONTRATO

6.1. O prazo de vigência do presente Contrato será de **12 (doze) meses, a partir de sua assinatura**, com eficácia a partir de sua publicação no Diário Oficial, desde que as despesas referentes à contratação sejam integralmente empenhadas até **31 de dezembro**, para fins de inscrição em restos a pagar, conforme orientação normativa AGU nº 39, de 13 de dezembro de 2011.

CLÁUSULA SÉTIMA – DAS CONDIÇÕES DE FORNECIMENTO/ENTREGA DOS LIVROS

7.1. São aquelas prevista no Termo de Referência – Anexo I do edital.

CLÁUSULA OITAVA – DAS CONDIÇÕES DE PAGAMENTO

8.1. O pagamento será feito pela CONTRATANTE a CONTRATADA por meio de emissão de ordem bancária, até o 30 (trinta) dias após apresentação de Nota Fiscal, devidamente atestada pelo Fiscal de Contrato, acompanhada dos seguintes documentos:

- 8.1.1. Solicitação de pagamento por escrito;
- 8.1.2. Cópia do Contrato, Ordem de Fornecimento ou outro instrumento equivalente;
- 8.1.3. Termo de Recebimento Provisório e/ou Definitivo dos itens/produtos entregues;
- 8.1.4. Certidões de Regularidade Fiscal e Trabalhistas (atualizadas) exigidas na licitação;

8.2. As Notas Fiscais deverão ser emitidas em moeda corrente do país.

8.3. Caso os produtos entregues estejam em desacordo com as especificações e demais exigências do Edital, fica autorizado o **ÓRGÃO CONTRATANTE** a efetuar o pagamento, em sua integralidade, somente quando forem processadas as alterações e retificações determinadas.

8.4. O pagamento será efetuado pela CONTRATANTE, diretamente na Conta Corrente da CONTRATADA, no **Banco do Brasil S/A**, Banco do Nordeste, Agência 290, Conta Corrente 1413-1

8.5. O **ÓRGÃO CONTRATANTE**, observados os princípios do contraditório e da ampla defesa, poderá deduzir, cautelar ou definitivamente, do montante a pagar à CONTRATADA, os valores correspondentes a multas, ressarcimentos ou indenizações devidas por ela.

8.6. Nenhum pagamento será efetuado à CONTRATADA enquanto pendente de liquidação qualquer obrigação financeira que lhe for imposta, em virtude de penalidade ou inadimplência, pelo descumprimento deste contrato, sem que isso gere direito ao reajustamento do preço ou à atualização monetária.

CLÁUSULA NONA - DAS OBRIGAÇÕES DA CONTRATADA

9.1. São aquelas prevista no Termo de Referência – Anexo I do edital.

CLÁUSULA DÉCIMA - DAS OBRIGAÇÕES DA CONTRATANTE

10.1. São aquelas prevista no Termo de Referência – Anexo I do edital.



CLÁUSULA DÉCIMA PRIMEIRA – DAS SANÇÕES ADMINISTRATIVAS

11.1. São aquelas previstas no Termo de Referência – Anexo I do edital.

FOLHAS:	699
PROC.:	319 / 2023
Ass.:	<i>[assinatura]</i>

CLÁUSULA DÉCIMA SEGUNDA – DA RESCISÃO CONTRATUAL

12.1. O presente Contrato poderá ser rescindido na forma e na ocorrência de qualquer das hipóteses dos artigos 77 a 80 da Lei Federal nº. 8.666/93.

CLÁUSULA DÉCIMA TERCEIRA – DO ACOMPANHAMENTO E DA FISCALIZAÇÃO

13.1. A execução dos serviços será acompanhada e fiscalizada por Representante da CONTRATANTE, por ela designado, nos termos do art. 67 da Lei 8.666/93.

CLÁUSULA DÉCIMA QUARTA – DAS COMUNICAÇÕES

14.1. Qualquer comunicação entre as partes a respeito do presente Contrato, só produzirá efeitos legais se processada por escrito, mediante protocolo ou outro meio de registro, que comprove a sua efetivação, não sendo consideradas comunicações verbais.

CLÁUSULA DÉCIMA QUINTA – DA PUBLICAÇÃO

15.1. A eficácia do Contrato fica condicionada à publicação resumida do instrumento pela CONTRATANTE, na Imprensa Oficial, até o quinto dia útil do mês seguinte ao de sua assinatura, para ocorrer no prazo de vinte dias daquela data, após o que deverá ser providenciado o registro do instrumento pelo setor competente.

CLÁUSULA DÉCIMA SEXTA – DO REAJUSTE

16.1. No preço contratado devem está incluso todos os custos diretos e indiretos, transporte até o local de entrega do objeto licitado, encargos sociais, trabalhistas e fiscais e demais custos que recaiam sobre a execução dos serviços, e constituirá a única e completa remuneração pelo fornecimento do objeto contratado.

PARÁGRAFO PRIMEIRO - Os preços contratados poderão ser revistos em decorrência de eventual redução dos preços praticados no mercado ou de fato que eleve o custo dos serviços ou bens registrados, cabendo ao ÓRGÃO CONTRATANTE promover as negociações junto aos fornecedores, observadas as disposições contidas na alínea "d" do inciso II do caput do art. 65 da Lei nº 8.666/93.

PARÁGRAFO SEGUNDO - Quando o preço registrado se tonar superior ao preço praticado no mercado por motivo superveniente, o ÓRGÃO CONTRATANTE convocará a CONTRATADA para negociar a redução dos preços aos valores praticados pelo mercado.

PARÁGRAFO TERCEIRO – Caso a CONTRATADA não aceite reduzir seus preços aos valores praticados pelo mercado será liberado do compromisso assumido, sem aplicação de penalidade.

PARÁGRAFO QUARTO - Quando o preço de mercado tornar-se superior aos preços contratados e a CONTRATADA não puder cumprir o compromisso, o ÓRGÃO CONTRATANTE poderá:



PROCESSO N.º 219/2023
Fls.:
FOLHAS: 700
PROC.: 319 / 2023
Ass.:
Rub.:

- a) Liberar a CONTRATADA do compromisso assumido, caso a comunicação ocorra antes do pedido de fornecimento, e sem aplicação da penalidade se confirmada a veracidade dos motivos e comprovantes apresentados; e
- b) Convocar os demais fornecedores para assegurar igual oportunidade de negociação.

PARÁGRAFO QUINTO - Não havendo êxito nas negociações, a CONTRATANTE procederá à revogação da ata de registro de preços, bem como a rescisão do contrato adotando as medidas cabíveis para obtenção da contratação mais vantajosa.

CLÁUSULA DÉCIMA SÉTIMA - DAS ASSINATURAS

Parágrafo Único. As Partes reconhecem que a cópia digitalizada e assinada pelas Partes e testemunhas do Contrato, qualquer tipo de documento relacionando ao objeto do presente instrumento produz os mesmos efeitos legais da via física original, nos termos da Lei nº 13.874/2019 e do Decreto nº 10.278/2020, e acordam não contestar sua validade, conteúdo e integridade. As Partes convencionam ainda que o Contrato poderá ser assinado, inclusive pelas testemunhas, de forma manuscrita ou por meio eletrônico, ainda que não por certificado emitido pela ICP-Brasil, nos termos do art. 10, § 2º, da Medida Provisória nº 2.200-2/2001. A assinatura eletrônica será feita, de comum acordo entre as partes, por meio do Assinador SERPRO ou pelo Adobe Acrobat, ou pela Plataforma Gov.br.

CLÁUSULA DÉCIMA OITAVA - DO FORO

Fica eleito o foro da Justiça Estadual da Comarca de COLINAS/MA, com renúncia expressa de qualquer outro, por mais privilegiado que seja, para dirimir quaisquer dúvidas oriundas do presente instrumento.

E assim, por estarem de acordo, ajustadas e contratadas, após lido e achado conforme, as partes a seguir firmam o presente Contrato, em 03 (três) vias de igual teor e forma, para um só efeito, perante 02 (duas) testemunhas que também os subscrevem.

Colinas (MA), 26 de setembro de 2023.

Ivan Prudêncio da Silva
Assessor de Relações Institucionais e
Planejamento,
CPF Nº 003.301.723-95
CONTRATANTE

N.F CONSTRUTORA EIRELI
C.N.P.J sob o n.º 10.731.608/0001-40
Francisco Jackson da Silva Noieto
Rg 1219354993
Representante Legal da Empresa
CONTRATADA

TESTEMUNHAS:

Nome: 
CPF: 800.720.383-49

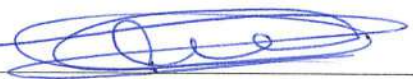
Nome: 
CPF: 03641932394



Estado do Maranhão
MUNICÍPIO DE COLINAS



EXTRATO DO CONTRATO Nº 185/2023.

FOLHAS:	701
PROC.:	319 / 2023
Ass.:	<i>[Signature]</i>

PREFEITURA MUNICIPAL DE COLINAS/MA - SECRETARIA MUNICIPAL INFRAESTRUTURA/SEMIE.
OBJETO: aquisição de materiais eletricos para suprimento da Iluminação Publica da cidade de Colinas – MA Valor R\$: 648.576,60 (seiscentos e quarenta e oito mil quinhentos e sessenta reais e sessenta centavos),, CONTRATADA: N.F CONSTRUTORA EIRELI, inscrita no C.N.P.J sob o n.º 10.731.608/0001-40,- AMPARO LEGAL: Lei Federal nº 8.666/93 e suas Posteriores alterações e Proposta de Preços, VIGÊNCIA: até 12 (doze) meses.

Colinas - (MA), 26 de setembro de 2023

Ivan

CONTRATANTE: Sr **Ivan Prudência da Silva**
Assessor de Relações Institucionais e Planejamento.

PREFEITURA MUNICIPAL DE BOM JESUS DAS SELVAS

EXTRATOS DE TERMOS ADITIVOS

2º (SEGUNDO) TERMO ADITIVO
DISPENSA Nº 29/2022

2º (SEGUNDO) TERMO ADITIVO DO CONTRATO Nº 1722/2022. PARTES: Fundo Municipal de Educação, inscrito no CNPJ/MF sob nº 30.181.063/0001.52, neste ato, representada por Eliane Lopes Coelho Cavalcante, portadora do CPF nº 714.803.743-34, doravante denominado (a) LOCATÁRIO, e de outro lado, Flaviana Marques dos Anjos, portadora do CPF nº 096.788.943-00, doravante denominado de Locador (a), têm entre si, ajustado o presente termo aditivo. Base Legal: Lei nº 8.666/93 e suas alterações posteriores. O presente termo tem por objeto aditamento ao contrato nº 1722/2022, cujo objeto é a locação de imóvel localizado na Estrada da Simasa S/N- Vila Santo Antônio Zona Rural de Bom Jesus das Selvas/Maranhão. Funcionamento da Escola Municipal Getúlio Vargas Extensão I. O presente termo aditivo será vigente por 09 (nove) meses a contar da data do encerramento do último aditamento. 02.05.03 - FUNDEB; 12.361.0121.2028.0000 - MANUTENÇÃO DO FUNDEB-30% - FUNDAMENTAL; 3.3.90.36.00 - OUTROS SERVIÇOS DE TERCEIROS - PESSOA FÍSICA.

2º (SEGUNDO) TERMO ADITIVO
DISPENSA Nº 32/2022

2º (SEGUNDO) TERMO ADITIVO DO CONTRATO Nº 1432/2022. PARTES: Fundo Municipal de Educação, inscrito no CNPJ/MF sob nº 30.181.063/0001.52, neste ato, representada por Eliane Lopes Coelho Cavalcante, portadora do CPF nº 714.803.743-34, doravante denominado (a) LOCATÁRIO, e de outro lado, Valdeci Marques da Silva, portador do CPF nº 178.501.853-15 residente na Estrada da Lagoa do Ouro S/Nº Vila Planada Boa Vista Zona Rural de Bom Jesus das Selvas/MA, doravante denominado de Locador (a), têm entre si, ajustado o presente termo aditivo. Base Legal: Lei nº 8.666/93 e suas alterações posteriores. O presente termo tem por objeto aditamento ao contrato nº 1432/2022, cujo objeto é a locação de imóvel localizado no Povoado Condomínio S/N- Zona Rural de Bom Jesus das Selvas/Maranhão. O presente termo aditivo será vigente por 09 (nove) meses a contar da data do encerramento do último aditamento. 02.05.03 - FUNDEB; 12.361.0121.2028.0000 - MANUTENÇÃO DO FUNDEB-30% - FUNDAMENTAL; 3.3.90.36.00 - OUTROS SERVIÇOS DE TERCEIROS - PESSOA FÍSICA.

PREFEITURA MUNICIPAL DE CODÓ

AVISO DE LICITAÇÃO
TOMADA DE PREÇOS Nº 2/2023

A Prefeitura Municipal de Codó/MA torna público que realizará licitação na modalidade tomada de preço nº 02/2023, tipo menor preço global. Objeto: Contratação de empresa especializada para serviços de reforma, restauro e manutenção do cineteatro do centro de esportes e artes unificados CEU na cidade de Codó - Maranhão, de acordo com edital, planilhas e seus anexos. DATA: 23/10/2023. HORÁRIO: 08h:30min (oito horas e trinta minutos). EDITAL: O Edital e seus anexos estão à disposição dos interessados no endereço eletrônico: <https://www.codoma.gov.br/aviso> e pelo e-mail: cpl2023codoma@gmail.com. Informações podem ser obtidas na Comissão Permanente de Licitação pelo e-mail: cpl2023codoma@gmail.com. BASE LEGAL: Lei nº 8.666/1993 e de outras normas aplicáveis.

Codó/MA, 3 de outubro de 2023.

JOSÉ CARLOS MOREIRA
Secretaria Municipal de Juventude, Cultura e Igualdade Racial

PREFEITURA MUNICIPAL DE COLINAS

EXTRATO DO CONTRATO Nº 185/2023

PREFEITURA MUNICIPAL DE COLINAS/MA - SECRETARIA MUNICIPAL INFRAESTRUTURA/SEMIE
OBJETO: aquisição de materiais elétricos para suprimento da iluminação Pública da cidade de Colinas - MA Valor R\$: 648.576,60 (seiscentos e quarenta e oito mil quinhentos e sessenta reais e sessenta centavos), CONTRATADA: N.F CONSTRUTORA EIRELI, inscrita no C.N.P.J sob o nº 10.731.608/0001-40. AMPARO LEGAL: Lei Federal nº 8.666/93 e suas posteriores alterações e Proposta de Preços, VIGÊNCIA: até 12 (doze) meses.
CONTRATANTE: Sr Ivan Prudência da Silva
Assessor de Relações Institucionais e Planejamento.

PREFEITURA MUNICIPAL DE ESTREITO

AVISOS DE LICITAÇÃO
TOMADA DE PREÇOS Nº 7/2023-CPL

A Prefeitura Municipal de Estreito - MA, através da Comissão Permanente de Licitações, torna público para conhecimento dos interessados que devido a alteração na planilha orçamentária, a referida tomada de preços será republicada nos mesmo meios de publicações anteriores, e que será realizada no dia 23/10/2023 às 09:00 horas, licitação na modalidade TOMADA DE PREÇOS do tipo MENOR PREÇO GLOBAL com base na Lei nº 8.666/1993, e alterações posteriores, Lei Complementar nº 123/2006, alterada pela Lei Complementar nº 147/2014, para o OBJETO: CONTRATAÇÃO DE EMPRESA NA ÁREA DE ENGENHARIA CIVIL PARA EXECUÇÃO DOS SERVIÇOS DE DRENAGEM SUPERFICIAL NO BAIRRO PÓR DO SOL NO MUNICÍPIO DE ESTREITO/MA, CONFORME MEMORIAL DESCRITIVO. Local da sessão: sala da Comissão Permanente de Licitações da Prefeitura Municipal, situada na Avenida Chico Brito, nº 902, Centro, Estreito. O edital e seus anexos encontram-se a disposição dos interessados no endereço eletrônico: www.estreito.ma.gov.br e na sala da Comissão Permanente de Licitações da Prefeitura Municipal, situada no endereço acima citado, podendo ser consultado gratuitamente ou adquirido no horário de 08:00 as 14:00 horas, mediante recolhimento de taxa aos cofres públicos no valor de R\$ 50,00 (Cinquenta Reais) através do DAM.

CONCORRÊNCIA Nº 7/2023-CPL

A Prefeitura Municipal de Estreito - MA, através da Comissão Permanente de Licitações, torna público para conhecimento dos interessados que realizará no dia 07/11/2023 às 09:00 horas, licitação na modalidade CONCORRÊNCIA do tipo MENOR PREÇO GLOBAL com base na Lei nº 8.666/1993, e alterações posteriores, Lei Complementar nº 123/2006, alterada pela Lei Complementar nº 147/2014, para o OBJETO: CONTRATAÇÃO DE EMPRESA ESPECIALIZADA EM SERVIÇO DE ENGENHARIA PARA EXECUÇÃO DOS SERVIÇOS DE DRENAGEM PROFUNDA NO BAIRRO MADRE PAULINA NO MUNICÍPIO DE ESTREITO/MA. Local da sessão: sala da Comissão Permanente de Licitações da Prefeitura Municipal, situada na Avenida Chico Brito, nº 902, Centro, Estreito/MA. O edital e seus anexos encontram-se a disposição dos interessados no endereço eletrônico: www.estreito.ma.gov.br e na sala da Comissão Permanente de Licitações da Prefeitura Municipal, situada no endereço acima citado, podendo ser consultado gratuitamente ou adquirido no horário de 08:00 as 14:00 horas, mediante recolhimento de taxa aos cofres públicos no valor de R\$ 50,00 (Cinquenta Reais) através do DAM.

Estreito - MA, 5 de outubro de 2023.
RONILSON SILVA SOARES
Presidente da CPL

AVISOS DE LICITAÇÃO
TOMADA DE PREÇOS Nº 7/2023-CPL

A Prefeitura Municipal de Estreito - MA, através da Comissão Permanente de Licitações, torna público para conhecimento dos interessados que devido a alteração na planilha orçamentária, a referida tomada de preços será republicada nos mesmo meios de publicações anteriores, e que será realizada no dia 23/10/2023 às 09:00 horas, licitação na modalidade TOMADA DE PREÇOS do tipo MENOR PREÇO GLOBAL com base na Lei nº 8.666/1993, e alterações posteriores, Lei Complementar nº 123/2006, alterada pela Lei Complementar nº 147/2014, para o OBJETO: CONTRATAÇÃO DE EMPRESA NA ÁREA DE ENGENHARIA CIVIL PARA EXECUÇÃO DOS SERVIÇOS DE DRENAGEM SUPERFICIAL NO BAIRRO PÓR DO SOL NO MUNICÍPIO DE ESTREITO/MA, CONFORME MEMORIAL DESCRITIVO. Local da sessão: sala da Comissão Permanente de Licitações da Prefeitura Municipal, situada na Avenida Chico Brito, nº 902, Centro, Estreito. O edital e seus anexos encontram-se a disposição dos interessados no endereço eletrônico: www.estreito.ma.gov.br e na sala da Comissão Permanente de Licitações da Prefeitura Municipal, situada no endereço acima citado, podendo ser consultado gratuitamente ou adquirido no horário de 08:00 as 14:00 horas, mediante recolhimento de taxa aos cofres públicos no valor de R\$ 50,00 (Cinquenta Reais) através do DAM.

CONCORRÊNCIA Nº 7/2023-CPL

A Prefeitura Municipal de Estreito - MA, através da Comissão Permanente de Licitações, torna público para conhecimento dos interessados que realizará no dia 07/11/2023 às 09:00 horas, licitação na modalidade CONCORRÊNCIA do tipo MENOR PREÇO GLOBAL com base na Lei nº 8.666/1993, e alterações posteriores, Lei Complementar nº 123/2006, alterada pela Lei Complementar nº 147/2014, para o OBJETO: CONTRATAÇÃO DE EMPRESA ESPECIALIZADA EM SERVIÇO DE ENGENHARIA PARA EXECUÇÃO DOS SERVIÇOS DE DRENAGEM PROFUNDA NO BAIRRO MADRE PAULINA NO MUNICÍPIO DE ESTREITO/MA. Local da sessão: sala da Comissão Permanente de Licitações da Prefeitura Municipal, situada na Avenida Chico Brito, nº 902, Centro, Estreito/MA. O edital e seus anexos encontram-se a disposição dos interessados no endereço eletrônico: www.estreito.ma.gov.br e na sala da Comissão Permanente de Licitações da Prefeitura Municipal, situado no endereço acima citado, podendo ser consultado gratuitamente ou adquirido no horário de 08:00 as 14:00 horas, mediante recolhimento de taxa aos cofres públicos no valor de R\$ 50,00 (Cinquenta Reais) através do DAM.

Estreito - MA, 5 de outubro de 2023.
RONILSON SILVA SOARES
Presidente da CPL

PREFEITURA MUNICIPAL DE FORTUNA

EXTRATO DE TERMO ADITIVO

TERMO ADITIVO Nº 002/2023 (PRAZO) AO CONTRATO ADMINISTRATIVO DE PRESTAÇÃO DE SERVIÇOS Nº CC007.001/2023 QUE ENTRE SI FAZEM A PREFEITURA MUNICIPAL DE FORTUNA - MA E A EMPRESA: LEAL EMPREENDIMENTOS EIRELI (LEAL EMPREENDIMENTOS), CNPJ 30.169.852/0001-78 PARA A CONTRATAÇÃO DE EMPRESA PARA A PRESTAÇÃO DE SERVIÇO DE ELABORAÇÃO DE PROJETO EXECUTIVO (META 1) PARA OS SERVIÇOS PAVIMENTAÇÃO ASFÁLTICA DE VIAS URBANAS NO MUNICÍPIO DE FORTUNA - MA. Partes: PREFEITURA MUNICIPAL DE FORTUNA, CNPJ nº 06.140.404/0001-67, localizada na Praça da Liberdade S/N Centro - FORTUNA - MA, deste ato representada pela Secretaria Municipal de Administração e Finanças, Sra. Roberta Regina Rodrigues Soares doravante denominada simplesmente de CONTRATANTE, e do outro lado da empresa: LEAL EMPREENDIMENTOS EIRELI (LEAL EMPREENDIMENTOS), CNPJ 30.169.852/0001-78, estabelecida na Rodovia BR-226, nº 1910, Bairro Campo Dantas, Presidente Dutra/MA. CEP: 65760-000, neste ato representa pelo Sr. JANES SANTOS VIANA CPF nº 730.714.982-68, com fundamento na Lei nº 8.666, de 21/06/93, no PROCESSO ADMINISTRATIVO Nº 260401/2023 no Edital de CARTA CONVITE Nº 007/2023, firmam o presente TERMO ADITIVO DE PRAZO Nº 002 AO CONTRATO ADMINISTRATIVO DE PRESTAÇÃO DE SERVIÇOS Nº CC007.001/2023, que passará a vigorar a partir de sua assinatura e será regido pelas cláusulas abaixo. CLÁUSULA PRIMEIRA - DO OBJETO: 1.1. Constitui objeto deste Contrato a prestação de serviços de Elaboração de Projeto Executivo (META 1) para os serviços de recapeamento asfáltico de vias urbanas no Município de Fortuna/MA, de acordo com a planilha vencedora em conformidade com o Edital da CARTA CONVITE Nº 007/2023, que, com seus anexos integram este instrumento, independente de transcrição, para todos os fins e efeitos legais. O presente Contrato está consubstanciando no procedimento licitatório realizado na forma da Lei nº 8.666/93. CLÁUSULA QUINTA - DO PRAZO DE VIGÊNCIA DO CONTRATO: A CONTRATADA: Fica prorrogado o prazo inicialmente pactuado de 30 (trinta) dias, já alterado pelo Aditivo nº 001, até o dia 31 de dezembro de 2023, para a conclusão dos serviços a partir da assinatura deste juntamente com a ORDEM DE SERVIÇO até atendimento total dos serviços... AS DEMAIS CLÁUSULAS permanecem INALTERADAS.

PREFEITURA MUNICIPAL DE GOVERNADOR ARCHER

AVISO DE LICITAÇÃO
PREGÃO ELETRÔNICO Nº 21/2023

Republicação

O Município de Governador Archer - MA, através de sua Pregoeira, torna público para conhecimento dos interessados que realizará Licitação na modalidade Pregão Eletrônico nº 21/2023, Processo Administrativo nº 32/2023, do tipo menor preço por item, que tem como objeto o Sistema de REGISTRO DE PREÇOS para contratação de empresa para o fornecimento de brinquedos visando atender as necessidades da Secretaria Municipal de Assistência Social e Educação, com data de abertura dia 23/10/2023, às 09:00. O presente Edital estará à disposição dos interessados onde poderão ser consultados ou obtidos GRATUITAMENTE pela internet no portal da transparência através do nosso endereço eletrônico: <http://portal.governadorarcher.ma.gov.br/>.

Governador Archer/MA, 3 de outubro de 2023.
MILENA SANTOS DA SILVA

PREFEITURA MUNICIPAL DE IMPERATRIZ

AVISO DE SUSPENSÃO
CONCORRÊNCIA Nº 8/2023 - CPL

A Comissão Permanente de Licitação do Município de Imperatriz comunica, que em atendimento à DECISÃO ADMINISTRATIVA, do Secretário Municipal de Educação, Sr. José Antônio Silva Pereira, decide SUSPENDER a CONCORRÊNCIA PÚBLICA Nº 008/2023, Processo Administrativo nº 02.08.00.103/2023, cujo objeto é CONTRATAÇÃO DE EMPRESA DE ENGENHARIA ESPECIALIZADA EM SERVIÇO DE MANUTENÇÃO DO SISTEMA DE CFTV E FORNECIMENTO DE EQUIPAMENTOS DE VÍDEOMONITORAMENTO. Tendo em vista a autotutela conferida à Administração Pública para rever seus atos administrativos, e por tal procedimento licitatório está judicializado por meio de Agravo De Instrumento, conforme mencionado na Decisão Administrativa.

JOSÉ ANTÔNIO SILVA PEREIRA
Secretário Municipal de Educação

