



DOCUMENTAÇÃO E PROPOSTA
PREGÃO ELETRÔNICO N.º 005/2023 – CPL/PMC
SISTEMA DE REGISTRO DE PREÇOS - SRP
PROCESSO ADMINISTRATIVO N.º 96/2023
**EMPRESA: ARMED DISTR DE
SANEANTES LTDA**

À PREFEITURA MUNICIPAL DE COLINAS - MA
 PREGÃO ELETRÔNICO: Nº 005/2023 SRP
 ABERTURA: 09 DE MARÇO DE 2023
 HORÁRIO: 09:00 HORAS
 TIPO: MENOR PREÇO POR ITEM

OBJETO DA LICITAÇÃO: REGISTRO DE PREÇOS PARA FUTURA AQUISIÇÃO DE MEDICAMENTOS E INSUMOS HOSPITALARES

A EMPRESA ARMED DISTRIBUIDORA DE SANEANTES E CORRELATOS LTDA, PORTADORA DO CNPJ Nº 34.056.198/0001-47, INSCRIÇÃO ESTADUAL Nº 127418628, OPTANTE PELO LUCRO PRESUMIDO, SEDIADA NA RUA XIV, Nº 6, CONJUNTO RESERVA DAS FLORES, SETOR 58, QD 124, LT 330, BAIRRO: CAJUJEIRO, NA CIDADE DE TIMON-MA, TELEFONE DE CONTATO (86) 98106-1605, COM DADOS BANCÁRIOS: CONTA: 19.508-LAG: 4249-8 BANCO DO BRASIL, PROPÕE FORNECER AO MUNICÍPIO DE COLINAS/MA, EM ESTRITO CUMPRIMENTO AO PREVISTO NO EDITAL DA LICITAÇÃO EM EPIGRAFE, CONFORME ABAIXO DISCRIMINADO, QUANDO APLICÁVEL:

PROPOSTA COMERCIAL

ITEM	ESPECIFICAÇÃO DOS ITENS	MARCA	UNID.	QUANT.	TIPO DE BENEFÍCIO	V. UNITÁRIO	V. TOTAL
1	AGUA DESTILADA C/ 250 ML, SISTEMA FECHADO REG:10068390159 VALIDADE:2 ANOS	BECKMAN	AMP.	2.100	EX	R\$ 12,85	R\$ 26.985,00
2	AGUA DESTILADA C/ 500 ML, SISTEMA FECHADO REG:10068390159 VALIDADE:2 ANOS	BECKMAN	AMP.	2.500	EX	R\$ 15,40	R\$ 38.500,00
3	AGULHA P/ ANESTESIA (RAQUID) 25 G 1/2 REG:10369460118 VALIDADE:2 ANOS	LABOR IMPORT	UNID	3.500	EX	R\$ 21,07	R\$ 73.745,00

FOLHAS: 1233
 PROC.: 96 / 2023
 Ass.: A

4	AGULHA P/ ANESTESIA (RAQUID) 26 G 1/2 REG:10369460118 VALIDADE:2 ANOS	LABOR IMPORT	UNID	3.500	EX	R\$ 17,28	DEZESSETE REAIS E VINTE E OITO CENTAVOS	R\$ 60.480,00	SESSENTA MIL, QUATROCENTOS E OITENTA REAIS
5	AGULHA P/ ANESTESIA (RAQUID) 27 G 1/2 REG:10369460118 VALIDADE:2 ANOS	LABOR IMPORT	UNID	2.125	CP	R\$ 21,63	VINTE E UM REAIS E SESSENTA E TRÊS CENTAVOS	R\$ 45.963,75	QUARENTA E CINCO MIL, NOVECENTOS F SESSENTA E TRÊS REAIS E SETENTA E CINCO CENTAVOS
6	AGULHA P/ ANESTESIA (RAQUID) 27 G 1/2 REG:10369460118 VALIDADE:2 ANOS	LABOR IMPORT	UNID	875	CR	R\$ 21,63	VINTE E UM REAIS E SESSENTA E TRÊS CENTAVOS	R\$ 18.926,25	DEZOITO MIL, NOVECENTOS E VINTE E SEIS REAIS E VINTE E CINCO CENTAVOS
7	AGULHAS 13X 4,5 REG:80026180031 VALIDADE:2 ANOS	SALDANHA RODRIGUES	UNID	80.000	EX	R\$ 0,22	VINTE E DOIS CENTAVOS DE REAL	R\$ 17.600,00	DEZESSETE MIL E SEISCENTOS REAIS
8	AGULHAS 20X5,5 REG:80026180031 VALIDADE:2 ANOS	SALDANHA RODRIGUES	UNID	80.000	EX	R\$ 0,23	VINTE E TRÊS CENTAVOS DE REAL	R\$ 18.400,00	DEZOITO MIL E QUATROCENTOS REAIS
9	AGULHAS 25X7,0 REG:80026180031 VALIDADE:2 ANOS	SALDANHA RODRIGUES	UNID	80.000	EX	R\$ 0,22	VINTE E DOIS CENTAVOS DE REAL	R\$ 17.600,00	DEZESSETE MIL E SEISCENTOS REAIS
10	AGULHAS 30X7 REG:80026180031 VALIDADE:2 ANOS	SALDANHA RODRIGUES	UNID	80.000	EX	R\$ 0,21	VINTE E UM CENTAVOS DE REAL	R\$ 16.800,00	DEZESSEIS MIL E OITOCENTOS REAIS

FOLHAS: 1934
PROC.: 96 / 2023
Ass.: A

FOLHAS: 1835
 PROC.: 96 / 2023
 Ass.: [assinatura]

11	AGULHAS 30X 8,0 REG:80026180031 VALIDADE:2 ANOS	SALDANIA RODRIGUES	UNID	80.000	EX	R\$ 0,23	VINTE E TRÊS CENTAVOS DE REAL.	R\$ 18.400,00	DEZOITO MIL E QUATROCENTOS REAIS
12	AGULHAS 40X 12 REG:80026180031 VALIDADE:2 ANOS	SALDANIA RODRIGUES	UNID	80.000	EX	R\$ 0,23	VINTE E TRÊS CENTAVOS DE REAL.	R\$ 18.400,00	DEZOITO MIL E QUATROCENTOS REAIS
13	ÁLCOOL 70% 1 LT REG:326370016 VALIDADE:2 ANOS	INDALABOR INDAIÁ	FRASCOS	4.425	CP	R\$ 13,84	TREZE REAIS E OITENTA E QUATRO CENTAVOS.	R\$ 61.242,00	SESSENTA E UM MIL, DUZENTOS E QUARENTA E DOIS REAIS
14	ÁLCOOL 70% 1 LT REG:326370016 VALIDADE:2 ANOS	INDALABOR INDAIÁ	FRASCOS	1.475	CR	R\$ 13,84	TREZE REAIS E OITENTA E QUATRO CENTAVOS.	R\$ 20.414,00	VINTE MIL, QUATROCENTOS E QUATORZE REAIS
15	ÁLCOOL 70% GEL 500G REG:330330003 VALIDADE:2 ANOS	SUPER SOL INDÚSTRIA	FRASCOS	850	EX	R\$ 11,94	ONZE REAIS E NOVENTA E QUATRO CENTAVOS	R\$ 10.149,00	DEZ MIL, CENTO E QUARENTA E NOVE REAIS
16	ALGODÃO HIDRÓFILO 500G REG:80262590001 VALIDADE:2 ANOS	EURO MED	ROLOS	2.125	CP	R\$ 25,40	VINTE E CINCO REAIS E QUARENTA CENTAVOS	R\$ 53.975,00	CINQUENTA E TRÊS MIL, NOVECENTOS E SETENTA E CINCO REAIS
17	ALGODÃO HIDRÓFILO 500G REG:80262590001 VALIDADE:2 ANOS	EURO MED	ROLOS	875	CR	R\$ 25,40	VINTE E CINCO REAIS E QUARENTA CENTAVOS	R\$ 22.225,00	VINTE E DOIS MIL, DUZENTOS E VINTE E CINCO REAIS

18	ALGODÃO 0 C/ AGULHA CX/24UND REG:10426020018 VALIDADE:2 ANOS	BIOLINE	CXS	300	EX	R\$ 107,69	CENTO E SETE REAIS E SESSENTA E NOVE CENTAVOS	R\$ 32.307,00	TRINTA E DOIS MIL, TREZENTOS E SETE REAIS
19	ALGODÃO 0 S/ AGULHA CX/ 24 UND REG:10243410018 VALIDADE:2 ANOS	BIOLINE	CXS	300	EX	R\$ 96,39	NOVENTA E SEIS REAIS E TRINTA E NOVE CENTAVOS	R\$ 28.917,00	VINTE E OITO MIL, NOVECIENTOS E DEZESSETE REAIS
20	ALGODÃO 2.0 C/ AGULHA. CX/24UND REG:10426020018 VALIDADE:2 ANOS	BIOLINE	CXS	300	EX	R\$ 109,87	CENTO E NOVE REAIS E OITENTA E SETE CENTAVOS	R\$ 32.964,00	TRINTA E DOIS MIL, NOVECIENTOS E SESSENTA E UM REAIS
21	ALGODÃO 2.0 S/ AGULHA. CX/24UND LGODÃO 0 S/ AGULHA CX/ 24 UND REG:10243410018 VALIDADE:2 ANOS	BIOLINE	CXS	300	EX	R\$ 101,04	CENTO E UM REAIS E QUATRO CENTAVOS	R\$ 30.312,00	TRINTA MIL, TREZENTOS E DOZE REAIS
22	ATADURA DE CREPE 10 CM X 3M C/ 9 FIOS C/12 REG:80963890003 VALIDADE:2 ANOS	TEXCARE	DZS	3.200	EX	R\$ 14,52	QUATORZE REAIS E CINQUENTA E DOIS CENTAVOS	R\$ 46.464,00	QUARENTA E SEIS MIL, QUATROCIENTOS E SESSENTA E QUATRO REAIS
23	ATADURA DE CREPE 12 CM X 3M C/ 9 FIOS C/12 REG:80963890003 VALIDADE:2 ANOS	TEXCARE	DZS	4.000	EX	R\$ 17,02	DEZESSETE REAIS E DOIS CENTAVOS	R\$ 68.080,00	SESSENTA E OITO MIL E OITENTA REAIS
24	ATADURA DE CREPE 15 CM X 3M C/ 9 FIOS C/12 REG:80963890003 VALIDADE:2 ANOS	TEXCARE	DZS	4.000	EX	R\$ 19,45	DEZENOVE REAIS E QUARENTA E CINCO CENTAVOS	R\$ 77.800,00	SETENTA E SETE MIL E OITOCENTOS REAIS

FOLHAS: 1236
PROC.: 96 / 1 0023
Ass.: A

25	ATADURA DE CREPE 20 CM X 3M C/ 9 FIOS C/12 REG:80963890003 VALIDADE:2 ANOS	TEXCARE	DZS	3.000	CP	R\$ 25,39	VINTE E CINCO REAIS E TRINTA E NOVE CENTAVOS	R\$ 76.170,00	SETENTA E SEIS MIL, CENTO E SETENTA REAIS
26	ATADURA DE CREPE 20 CM X 3M C/ 9 FIOS C/12 REG:80963890003 VALIDADE:2 ANOS	TEXCARE	DZS	1.000	CR	R\$ 25,39	VINTE E CINCO REAIS E TRINTA E NOVE CENTAVOS	R\$ 25.390,00	VINTE E CINCO MIL, TREZENTOS E NOVENTA REAIS
27	ATADURA GESSADA 10 CM X 3M REG:80205290003 VALIDADE:2 ANOS	ORTOM	CXS	80	EX	R\$ 85,68	OITENTA E CINCO REAIS E SESSENTA E OITO CENTAVOS	R\$ 6.854,40	SEIS MIL, OITOCENTOS E CINQUENTA E QUATRO REAIS E QUARENTA CENTAVOS
28	ATADURA GESSADA 12 CM X 3M REG:80205290003 VALIDADE:2 ANOS	ORTOM	CXS	80	EX	R\$ 105,73	CENTO E CINCO REAIS E SETENTA E TRÊS CENTAVOS	R\$ 8.458,40	OITO MIL, QUATROCENTOS E CINQUENTA E OITO REAIS E QUARENTA CENTAVOS
29	ATADURA GESSADA 15 CM X 3M REG:80205290003 VALIDADE:2 ANOS	ORTOM	CXS	80	EX	R\$ 159,89	CENTO E CINQUENTA E NOVE REAIS E OITENTA E NOVE CENTAVOS	R\$ 12.791,20	DOZE MIL, SETECENTOS E NOVENTA E UM REAIS E VINTE CENTAVOS
30	ATADURA GESSADA 20 CM X 3M REG:80205290003 VALIDADE:2 ANOS	ORTOM	CXS	80	EX	R\$ 225,05	DUZENTOS E VINTE E CINCO REAIS E CINCO CENTAVOS	R\$ 18.004,00	DEZOITO MIL E QUATRO REAIS
31	CAMPO OPERATÓRIO 45CM X 50CM PCT. C/ 50 UNID REG:8137330002 VALIDADE:2 ANOS	MEDPACK	PACOTE	450	CP	R\$ 130,13	CENTO E TRINTA REAIS E TREZE CENTAVOS	R\$ 58.558,50	CINQUENTA E OITO MIL, QUINHENTOS E CINQUENTA E OITO REAIS E CINQUENTA CENTAVOS

FOLHAS: 1237
 PROC.: 96 / 2023
 Ass.: [assinatura]

32	CAMPO OPERATÓRIO 45CM X 50CM PCT. C/ 50 UNID REG:81377330002 VALIDADE:2 ANOS	MEDPACK	PACOTE	150	CR	R\$ 130,13	CENTO E TRINTA REAIS E TRÊZ CENTAVOS	R\$ 19.319,50	DEZENOVE MIL, QUINHENTOS E DEZENOVE REAIS E CINQUENTA CENTAVOS
33	CAIXA P/ PÉRFURO CORTANTE 7L REG:10097139004 VALIDADE:2 ANOS	DESCARBOX	UND	600	EX	R\$ 11,33	ONZE REAIS E TRINTA E TRÊS CENTAVOS	R\$ 6.798,00	SEIS MIL, SETECENTOS E NOVENTA E OITO REAIS
34	CAIXA P/ PÉRFURO CORTANTE 20L REG:10097139004 VALIDADE:2 ANOS	DESCARBOX	UND	600	EX	R\$ 14,98	QUATORZE REAIS E NOVENTA E OITO CENTAVOS	R\$ 8.988,00	OITO MIL, NOVECENTOS E OITENTA E OITO REAIS
35	CATETER INTRAVENOSO N° 14 REG:10330660052 VALIDADE:2 ANOS	DESCARPACK	UNID.	7.000	EX	R\$ 1,79	UM REAL E SETENTA E NOVE CENTAVOS	R\$ 12.530,00	DOZE MIL, QUINHENTOS E TRINTA REAIS
36	CATETER INTRAVENOSO N° 16 REG:10330660052 VALIDADE:2 ANOS	DESCARPACK	UNID.	7.000	EX	R\$ 1,80	UM REAL E OITENTA CENTAVOS	R\$ 12.600,00	DOZE MIL E SEISCENTOS REAIS
37	CATETER INTRAVENOSO N° 18 REG:10330660052 VALIDADE:2 ANOS	DESCARPACK	UNID.	7.000	EX	R\$ 1,82	UM REAL E OITENTA E DOIS CENTAVOS	R\$ 12.740,00	DOZE MIL, SETECENTOS E QUARENTA REAIS
38	CATETER INTRAVENOSO N° 20 REG:10330660052 VALIDADE:2 ANOS	DESCARPACK	UNID.	7.000	EX	R\$ 1,83	UM REAL E OITENTA E TRÊS CENTAVOS	R\$ 12.810,00	DOZE MIL, OITOCENTOS E DEZ REAIS

FOLHAS: 1238
 PROC.: 96 / 2023
 Ass: [assinatura]

39	CATETER INTRAVENOSO, N° 22 REG:10330660052 VALIDADE:2 ANOS	DE:SCARPACK	UNID.	7.000	EX	R\$ 1,85	UM REAL E OITENTA E CINCO CENTAVOS	R\$ 12.950,00	DOZE MIL, NOVECIENTOS E CINQUENTA REAIS
40	CATETER INTRAVENOSO, N° 24 REG:10330660052 VALIDADE:2 ANOS	DE:SCARPACK	UNID.	7.000	EX	R\$ 1,87	UM REAL E OITENTA E SETE CENTAVOS	R\$ 13.090,00	TREZE MIL E NOVENTA REAIS
41	CATETER NASAL TIPO ÓCULOS ADULTO REG:80212349005 VALIDADE:2 ANOS	SHANDONG WEIGAO	UND	2.500	EX	R\$ 2,47	DOIS REAIS E QUARENTA E SETE CENTAVOS	R\$ 6.175,00	SEIS MIL, CENTO E SETENTA E CINCO REAIS
42	CATETER NASAL TIPO ÓCULOS INFANTIL REG:80212349005 VALIDADE:2 ANOS	SHANDONG WEIGAO	UND	2.000	EX	R\$ 2,40	DOIS REAIS E QUARENTA CENTAVOS	R\$ 4.800,00	QUATRO MIL E OITOCENTOS REAIS
43	CLAMP UMBILICAL ESTÉRIL REG:10237610197 VALIDADE:2 ANOS	KOLPLAST	UNID.	3.100	EX	R\$ 1,04	UM REAL E QUATRO CENTAVOS	R\$ 3.224,00	TRES MIL, DUZENTOS E VINTE E QUATRO REAIS
44	COLETOR DE URINA SISTEMA ABERTO, 1.200 ML. REG:80163570008 VALIDADE:2 ANOS	MEDSONDA	UNID.	2.800	EX	R\$ 7,28	SETE REAIS E VINTE E OITO CENTAVOS	R\$ 20.384,00	VINTE MIL, TREZENTOS E OITENTA E QUATRO REAIS
45	COLETOR DE URINA SISTEMA FECHADO C/ 2000 ML. REG:80212340044 VALIDADE:2 ANOS	BIOBASE	UNID.	3.500	EX	R\$ 10,05	DEZ REAIS E CINCO CENTAVOS	R\$ 35.175,00	TRINTA E CINCO MIL, CENTO E SETENTA E CINCO REAIS

FOLHAS: 1240
PROC.: 96 / 2023
Ass.: *[assinatura]*

46	EQUIPO MICROGOTAS REG:10369460065 VALIDADE:2 ANOS	LABOR IMPORT	UNID.	8.000	EX	R\$ 3,23	TRÊS REAIS E VINTE E TRÊS CENTAVOS	R\$ 25.840,00	VINTE E CINCO MIL. OITOCENTOS E QUARENTA REAIS
47	ESCOVA PARA ASSEPSIA C/ PVPI REG:10033430729 VALIDADE:2 ANOS	BECTON	UNID.	2.500	EX	R\$ 4,68	QUATRO REAIS E SESENTA E OITO CENTAVOS	R\$ 11.700,00	ONZE MIL E SETECENTOS REAIS
48	FIO CATGUT CROMADO 0 C/ AGULHADO REG:10243410020 VALIDADE:2 ANOS	SHALON	CAIXA	360	EX	R\$ 157,05	CENTO E CINQUENTA E SETE REAIS E CINCO CENTAVOS	R\$ 56.538,00	CINQUENTA E SEIS MIL. QUINHENTOS E TRINTA E OITO REAIS
49	FIO CATGUT CROMADO 0 S/ AGULHADO REG:10243410020 VALIDADE:2 ANOS	SHALON	CAIXA	360	EX	R\$ 145,76	CENTO E QUARENTA E CINCO REAIS E SETENTA E SEIS CENTAVOS	R\$ 52.473,60	CINQUENTA E DOIS MIL. QUATROCENTOS E SETENTA E TRÊS REAIS E SESENTA CENTAVOS
50	FIO CATGUT CROMADO 1 C/ AGULHADO REG:10243410020 VALIDADE:2 ANOS	SHALON	CAIXA	360	EX	R\$ 160,67	CENTO E SESENTA REAIS E SESENTA E SETE CENTAVOS	R\$ 57.841,20	CINQUENTA E SETE MIL. OITOCENTOS E QUARENTA E UM REAIS E VINTE CENTAVOS
51	FIO CATGUT CROMADO 2-0 C/ AGULHADO REG:10243410020 VALIDADE:2 ANOS	SHALON	CAIXA	360	EX	R\$ 162,94	CENTO E SESENTA E DOIS REAIS E NOVENTA E QUATRO CENTAVOS	R\$ 58.658,40	CINQUENTA E OITO MIL. SEISCENTOS E CINQUENTA E OITO REAIS E QUARENTA CENTAVOS
52	FIO CATGUT CROMADO 2-0 S/ AGULHADO REG:10243410020 VALIDADE:2 ANOS	SHALON	CAIXA	340	EX	R\$ 165,49	CENTO E SESENTA E CINCO REAIS E QUARENTA E NOVE CENTAVOS	R\$ 56.266,60	CINQUENTA E SEIS MIL. DUZENTOS E SESENTA E SEIS REAIS E

53	FIO CATGUT CROMADO 3-0 C/ AGULHADO REG:10426020007 VALIDADE:2 ANOS	SHALON	CAIXA	340	EX	R\$ 154,84	CENTO E CINQUENTA E QUATRO REAIS E OITENTA E QUATRO CENTAVOS	R\$ 52.645,60	CINQUENTA E DOIS MIL, SEISCENTOS E QUARENTA E CINCO REAIS E SESENTA CENTAVOS
54	FIO CATGUT SIMPLES - 0 C/ AGULHA. REG:10426020003 VALIDADE:2 ANOS	SHALON	CAIXA	360	EX	R\$ 157,05	CENTO E CINQUENTA E SETE REAIS E CINCO CENTAVOS	R\$ 56.538,00	CINQUENTA E SEIS MIL, QUINHENTOS E TRINTA E OITO REAIS
55	FIO CATGUT SIMPLES - 1 C/ AGULHA. REG:10426020003 VALIDADE:2 ANOS	SHALON	CAIXA	360	EX	R\$ 158,52	CENTO E CINQUENTA E OITO REAIS E CINQUENTA E DOIS CENTAVOS	R\$ 57.067,20	CINQUENTA E SETE MIL E SESENTA E SETE REAIS E VINTE CENTAVOS
56	FIO CATGUT SIMPLES 0 S/ AGULHA. REG:10378330016 VALIDADE:2 ANOS	SHALON	CAIXA	360	EX	R\$ 160,73	CENTO E SESENTA REAIS E SETENTA E TRÊS CENTAVOS	R\$ 57.862,80	CINQUENTA E SETE MIL, OITOCENTOS E SESENTA E DOIS REAIS E OITENTA CENTAVOS
57	FIO CATGUT SIMPLES 2.0 S/ AGULHA. REG:10378330016 VALIDADE:2 ANOS	SHALON	CAIXA	360	EX	R\$ 162,39	CENTO E SESENTA E DOIS REAIS E TRINTA E NOVE CENTAVOS	R\$ 58.460,40	CINQUENTA E OITO MIL, QUATROCENTOS E SESENTA REAIS E QUARENTA CENTAVOS
58	FIO CATGUT SIMPLES 2.0 C/ AGULHA. REG:10426020003 VALIDADE:2 ANOS	SHALON	CAIXA	120	EX	R\$ 250,04	DUZENTOS E CINQUENTA REAIS E QUATRO CENTAVOS	R\$ 30.004,80	TRINTA MIL E QUATRO REAIS E OITENTA CENTAVOS

FOLHAS: 12/41
 PROC.: 96 / 8133
 Ass.: [assinatura]



ARMED
SANEANTES E CORRELATOS LTDA

59	FIO CATGUT SIMPLIS 3-0 C/ AGULHA. REG:10426020003 VALIDADE:2 ANOS	SHALON	CAIXA	360	EX	R\$ 154,28	CENTO E CINQUENTA E QUATRO REAIS E VINTE E OITO CENTAVOS	R\$ 55.540,80	CINQUENTA E CINCO MIL, QUINHENTOS E QUARENTA REAIS E OITENTA CENTAVOS
60	FIO CATGUT SIMPLIS 4-0 C/ AGULHA. REG:10426020003 VALIDADE:2 ANOS	SHALON	CAIXA	360	EX	R\$ 157,05	CENTO E CINQUENTA E SETE REAIS E CINCO CENTAVOS	R\$ 56.538,00	CINQUENTA E SEIS MIL, QUINHENTOS E TRINTA E OITO REAIS
61	FIO MONONYLON 0 C/AGULHA REG:10426020004 VALIDADE:2 ANOS	SHALON	CAIXA	360	EX	R\$ 67,21	SESSENTA E SETE REAIS E VINTE E UM CENTAVOS	R\$ 24.195,60	VINTE E QUATRO MIL, CENTO E NOVENTA E CINCO REAIS E SESSENTA CENTAVOS
62	FIO MONONYLON 2-0 C/ AGULHA 2,0 CM REG:10426020004 VALIDADE:2 ANOS	SHALON	CAIXA	360	EX	R\$ 89,12	OITENTA E NOVE REAIS E DOZE CENTAVOS	R\$ 32.083,20	TRINTA E DOIS MIL E OITENTA E TRÊS REAIS E VINTE CENTAVOS
63	FIO MONONYLON 3-0 C/ AGULHA 2,0 CM REG:10426020004 VALIDADE:2 ANOS	SHALON	CAIXA	360	EX	R\$ 90,04	NOVENTA REAIS E QUATRO CENTAVOS	R\$ 32.414,40	TRINTA E DOIS MIL, QUATROCENTOS E QUATORZE REAIS E QUARENTA CENTAVOS
64	FIO MONONYLON 4-0 C/AGULHA 2,0 CM REG:10426020004 VALIDADE:2 ANOS	SHALON	CAIXA	360	EX	R\$ 91,26	NOVENTA E UM REAIS E VINTE E SEIS CENTAVOS	R\$ 32.853,60	TRINTA E DOIS MIL, OITOCENTOS E CINQUENTA E TRÊS REAIS E SESSENTA CENTAVOS

FOLHAS: 1228
PROC.: 96 / 2023
Ass.:

65	FIO MONONYLON 5-0 C/AGULHA 2,5 CM REG:10426020004 VALIDADE:2 ANOS	SHALON	CAIXA	360	EX	R\$ 86,67	OITENTA E SEIS REAIS E SESSENTA E SETE CENTAVOS	R\$ 31.201,20	TRINTA E UM MIL, DUZENTOS E UM REAIS E VINTE CENTAVOS
66	FIO MONONYLON 6-0 C/AGULHA 2,5 CM REG:10426020004 VALIDADE:2 ANOS	SHALON	CAIXA	360	EX	R\$ 87,59	OITENTA E SETE REAIS E CINQUENTA E NOVE CENTAVOS	R\$ 31.532,40	TRINTA E UM MIL, QUINHENTOS E TRINTA E DOIS REAIS E QUARENTA CENTAVOS
67	FIO SEDA PRETA TRANÇADA PARA FECHAMENTO GERAL, GINECOLOGIA E OBSTETRICIA 2-0 C/ AGULHA 1,7 CM REG:10426020001 VALIDADE:2 ANOS	SHALON	CAIXA	120	EX	R\$ 93,68	NOVENTA E TRÊS REAIS E SESSENTA E OITO CENTAVOS	R\$ 11.241,60	ONZE MIL, DUZENTOS E QUARENTA E UM REAIS E SESSENTA CENTAVOS
68	FIO SEDA PRETA TRANÇADA PARA FECHAMENTO GERAL, GINECOLOGIA E OBSTETRICIA 3-0 C/ AGULHA 1,7 CM REG:10426020001 VALIDADE:2 ANOS	SHALON	CAIXA	120	EX	R\$ 94,71	NOVENTA E QUATRO REAIS E SETENTA E UM CENTAVOS	R\$ 11.365,20	ONZE MIL, TREZENTOS E SESSENTA E CINCO REAIS E VINTE CENTAVOS
69	FITA P/ AUTOCLAVE 19MM 30 M REG:10071159054 VALIDADE:2 ANOS	CREMER S/A	UNID.	850	EX	R\$ 13,38	TREZE REAIS E TRINTA E OITO CENTAVOS	R\$ 11.373,00	ONZE MIL, TREZENTOS E SETENTA E TRÊS REAIS
70	FITA P/ HOSPITALAR 19MM:50 M REG:10002079025 VALIDADE:2 ANOS	3M	UNID.	450	EX	R\$ 10,51	DEZ REAIS E CINQUENTA E UM CENTAVOS	R\$ 4.729,50	QUATRO MIL, SETECENTOS E VINTE E NOVE REAIS E CINQUENTA CENTAVOS
71	KIT CESAREA CX C/12 ENV. AG. COMPLETO REG:10243410038 VALIDADE:2 ANOS	SHALON	CAIXA	60	EX	R\$ 278,91	DUZENTOS E SETENTA E OITO REAIS E NOVENTA E UM CENTAVOS	R\$ 16.734,60	DEZESSEIS MIL, SETECENTOS E TRINTA E QUATRO REAIS E SESSENTA CENTAVOS

72	KIT OBSTÉTRICO CROMADO 2,0 C/ AGULHA REG:10243410037 VALIDADE:2 ANOS	SHALON	CAIXA	85	EX	R\$ 643,97	SEISCENTOS E QUARENTA E TRÊS REAIS E NOVENTA E SETE CENTAVOS	R\$ 54.737,45	CINQUENTA E QUATRO MIL, SETECENTOS E TRINTA E SETE REAIS E QUARENTA E CINCO CENTAVOS
73	KIT OBSTÉTRICO CROMADO O C/ AGULHA REG:10243410037 VALIDADE:2 ANOS	SHALON	CAIXA	85	EX	R\$ 643,97	SEISCENTOS E QUARENTA E TRÊS REAIS E NOVENTA E SETE CENTAVOS	R\$ 54.737,45	CINQUENTA E QUATRO MIL, SETECENTOS E TRINTA E SETE REAIS E QUARENTA E CINCO CENTAVOS
74	LUVA CIRÚRGICA EST. Nº 7,0 REG:80950310008 VALIDADE:2 ANOS	INOVATEX	PAR	8.500	EX	R\$ 3,28	TRÊS REAIS E VINTE E OITO CENTAVOS	R\$ 27.880,00	VINTE E SETE MIL, OITOCENTOS E OITENTA REAIS
75	LUVA CIRÚRGICA EST. Nº 7,5 REG:80950310008 VALIDADE:2 ANOS	INOVATEX	PAR	8.500	EX	R\$ 3,31	TRÊS REAIS E TRINTA E UM CENTAVOS	R\$ 28.135,00	VINTE E OITO MIL, CENTO E TRINTA E CINCO REAIS
76	LUVA CIRÚRGICA EST. Nº 8,0. REG:80950310008 VALIDADE:2 ANOS	INOVATEX	PAR	8.500	EX	R\$ 3,36	TRÊS REAIS E TRINTA E SEIS CENTAVOS	R\$ 28.560,00	VINTE E OITO MIL, QUINHENTOS E SESSENTA REAIS
77	LUVA CIRÚRGICA EST. Nº 8,5 REG:80950310008 VALIDADE:2 ANOS	INOVATEX	PAR	8.500	EX	R\$ 3,20	TRÊS REAIS E VINTE CENTAVOS	R\$ 27.200,00	VINTE E SETE MIL E DUZENTOS REAIS

FOLHAS: 12/14
 PROC.: 96 / 2023
 Ass.: *[assinatura]*



ARMED
 REPRESENTAS E CORRELATOS

FOLHAS: 1245
 PROC.: 96 / 2023
 Ass.: [assinatura]

78	MULTIVIAS C CLAMP DE 2 VIAS REG:10330669112 VALIDADE:2 ANOS	MEDICAL	UNID.	3.800	EX	R\$ 2,94	DOIS REAIS E NOVENTA E QUATRO CENTAVOS	R\$ 11.172,00	ONZE MIL, CENTO E SETENTA E DOIS REAIS
79	PROPE DESC.C/100 REG:8071972006 VALIDADE:2 ANOS	HN DESC	PCT	400	EX	R\$ 30,58	TRINTA REAIS E CINQUENTA E OITO CENTAVOS	R\$ 12.232,00	DOZE MIL, DUZENTOS E TRINTA E DOIS REAIS
80	SCALP N° 19 DESC:REG:10369469003 VALIDADE:2 ANOS	POLY MEDICURE	UNID.	20.000	EX	R\$ 0,65	SESSENTA E CINCO CENTAVOS DE REAL	R\$ 13.000,00	TREZE MIL REAIS
81	SCALP N° 21 DESC:REG:10369469003 VALIDADE:2 ANOS	POLY MEDICURE	UNID.	20.000	EX	R\$ 0,66	SESSENTA E SEIS CENTAVOS DE REAL	R\$ 13.200,00	TREZE MIL E DUZENTOS REAIS
82	SCALP N° 23 DESC:REG:10369469003 VALIDADE:2 ANOS	POLY MEDICURE	UNID.	25.000	EX	R\$ 0,66	SESSENTA E SEIS CENTAVOS DE REAL	R\$ 16.500,00	DEZESSEIS MIL E QUINHENTOS REAIS
83	SCALP N° 25 DESC:REG:10369469003 VALIDADE:2 ANOS	POLY MEDICURE	UNID.	20.000	EX	R\$ 0,62	SESSENTA E DOIS CENTAVOS DE REAL	R\$ 12.400,00	DOZE MIL E QUATROCENTOS REAIS
84	SCALP N° 27 DESC:REG:10369469003 VALIDADE:2 ANOS	POLY MEDICURE	UNID.	10.000	EX	R\$ 0,63	SESSENTA E TRÊS CENTAVOS DE REAL	R\$ 6.300,00	SEIS MIL E TREZENTOS REAIS

ARMED - DISTRIBUIDORA DE SANEANTES E CORRELATOS LTDA
 RUA XIV, N°6, BAIRRO CAUJUEIRO, TIMON-MA
 E-MAIL: ARMED.DISTRIBUIDORA@OUTLOOK.COM



ARMED
SABORES E CONDIÇÕES

85	SONDA DE FOLEY 2 VIAS N° 10 REG:80622660027 VALIDADE:2 ANOS	ALPHA MEDICARE	UNID.	400	EX	R\$ 6,79	SEIS REAIS E SETENTA E NOVE CENTAVOS	RS 2.716,00	DOIS MIL, SETECENTOS E DEZESSEIS REAIS
86	SONDA DE FOLEY 2 VIAS N° 12 REG:80622660027 VALIDADE:2 ANOS	ALPHA MEDICARE	UNID.	800	EX	R\$ 6,36	SEIS REAIS E TRINTA E SEIS CENTAVOS	RS 5.088,00	CINCO MIL E OITENTA E OITO REAIS
87	SONDA DE FOLEY 2 VIAS N° 14 REG:80622660027 VALIDADE:2 ANOS	ALPHA MEDICARE	UNID.	800	EX	R\$ 6,39	SEIS REAIS E TRINTA E NOVE CENTAVOS	RS 5.112,00	CINCO MIL, CENTO E DOZE REAIS
88	SONDA DE FOLEY 2 VIAS N° 16 REG:80622660027 VALIDADE:2 ANOS	ALPHA MEDICARE	UNID.	800	EX	R\$ 6,50	SEIS REAIS E CINQUENTA CENTAVOS	RS 5.200,00	CINCO MIL E DUZENTOS REAIS
89	SONDA DE FOLEY 2 VIAS N° 8 REG:80622660027 VALIDADE:2 ANOS	ALPHA MEDICARE	UNID.	600	EX	R\$ 6,19	SEIS REAIS E DEZENOVE CENTAVOS	RS 3.714,00	TRÊS MIL, SETECENTOS E QUATORZE REAIS
90	SONDA DE FOLEY 2 VIAS N° 18 REG:80622660027 VALIDADE:2 ANOS	ALPHA MEDICARE	UNID.	600	EX	R\$ 6,31	SEIS REAIS E TRINTA E UM CENTAVOS	RS 3.786,00	TRÊS MIL, SETECENTOS E OITENTA E SEIS REAIS
91	SONDA NASOGASTRICA CURTA N° 10 REG:10369460209 VALIDADE:2 ANOS	ALPHA MEDICARE	UNID.	600	EX	R\$ 1,33	UM REAL E TRINTA E TRÊS CENTAVOS	RS 798,00	SETECENTOS E NOVENTA E OITO REAIS

FOLHAS: 1246
 PROC.: 96 / 2023
 Ass.: @

92	SONDA NASOGASTRICA CURTA N° 12 REG:10369460209 VALIDADE:2 ANOS	ALPHA MEDICARE	UNID.	600	EX	R\$ 1,35	UM REAL E TRINTA E CINCO CENTAVOS	R\$ 810,00	OITOCENTOS E DEZ REAIS
93	SONDA NASOGASTRICA CURTA N° 14 REG:10369460209 VALIDADE:2 ANOS	ALPHA MEDICARE	UNID.	600	EX	R\$ 1,36	UM REAL E TRINTA E SEIS CENTAVOS	R\$ 816,00	OITOCENTOS E DEZESSEIS REAIS
94	SONDA NASOGASTRICA CURTA N° 16 REG:10369460209 VALIDADE:2 ANOS	ALPHA MEDICARE	UNID.	600	EX	R\$ 1,37	UM REAL E TRINTA E SETE CENTAVOS	R\$ 822,00	OITOCENTOS E VINTE E DOIS REAIS
95	SONDA NASOGASTRICA CURTA N° 8 REG:10369460209 VALIDADE:2 ANOS	ALPHA MEDICARE	UNID.	600	EX	R\$ 1,26	UM REAL E VINTE E SEIS CENTAVOS	R\$ 756,00	SETECENTOS E CINQUENTA E SEIS REAIS
96	SONDA NASOGASTRICA CURTA N° 6 REG:10369460209 VALIDADE:2 ANOS	ALPHA MEDICARE	UNID.	600	EX	R\$ 1,25	UM REAL E VINTE E CINCO CENTAVOS	R\$ 750,00	SETECENTOS E CINQUENTA REAIS
97	SONDA NASOGASTRICA LONGA N° 06 REG:10369460209 VALIDADE:2 ANOS	ALPHA MEDICARE	UNID.	550	EX	R\$ 1,79	UM REAL E SETENTA E NOVE CENTAVOS	R\$ 984,50	NOVECENTOS E OITENTA E QUATRO REAIS E CINQUENTA CENTAVOS
98	SONDA NASOGASTRICA LONGA N° 10 REG:10369460209 VALIDADE:2 ANOS	ALPHA MEDICARE	UNID.	550	EX	R\$ 1,98	UM REAL E NOVENTA E OITO CENTAVOS	R\$ 1.089,00	MIL E OITENTA E NOVE REAIS

FOLHAS: 128
 PROC.: 96 / 8027
 Ass.: [assinatura]

99	SONDA NASOGASTRICA LONGA Nº12 REG:10369460209 VALIDADE:2 ANOS	ALPHA MEDICARE	UNID.	550	EX	R\$ 2,06	DOIS REAIS E SEIS CENTAVOS	R\$ 1.133,00	MIL CENTO E TRINTA E TRÊS REAIS
100	SONDA NASOGASTRICA LONGA Nº8 REG:10369460209 VALIDADE:2 ANOS	ALPHA MEDICARE	UNID.	550	EX	R\$ 1,99	UM REAL E NOVENTA E NOVE CENTAVOS	R\$ 1.094,50	MIL E NOVENTA E QUATRO REAIS E CINQUENTA CENTAVOS
101	SONDA URETRAL Nº 06 REG:80212340015 VALIDADE:2 ANOS	ALPHA MEDICARE	UNID.	800	EX	R\$ 1,26	UM REAL E VINTE E SEIS CENTAVOS	R\$ 1.008,00	MIL E OITO REAIS
102	SONDA URETRAL Nº 08 REG:80212340015 VALIDADE:2 ANOS	ALPHA MEDICARE	UNID.	800	EX	R\$ 1,29	UM REAL E VINTE E NOVE CENTAVOS	R\$ 1.032,00	MIL E TRINTA E DOIS REAIS
103	SONDA URETRAL Nº 10 REG:80212340015 VALIDADE:2 ANOS	ALPHA MEDICARE	UNID.	800	EX	R\$ 1,34	UM REAL E TRINTA E QUATRO CENTAVOS	R\$ 1.072,00	MIL E SETENTA E DOIS REAIS
104	SONDA URETRAL Nº 12 REG:80212340015 VALIDADE:2 ANOS	ALPHA MEDICARE	UNID.	800	EX	R\$ 1,37	UM REAL E TRINTA E SETE CENTAVOS	R\$ 1.096,00	MIL E NOVENTA E SEIS REAIS
105	ABAIXADOR DE LINGUA C/ 100 UNIDADES REG:80473179001 VALIDADE:2 ANOS	ESTILO	PACOTE	600	EX	R\$ 12,09	DOZE REAIS E NOVE CENTAVOS	R\$ 7.254,00	SETE MIL, DUZENTOS E CINQUENTA E QUATRO REAIS

FOLHAS: 1229
 PROC.: 96 / 2083
 Ass: *[assinatura]*

106	AGULHA DESCARTÁVEL 13X3 C/ 100 UNID. REG:80706560010 VALIDADE:2 ANOS	ARTIFIO	CAIXA	600	EX	R\$ 21,34	VINTE E UM REAIS E TRINTA E QUATRO CENTAVOS	R\$ 12.804,00	DOZE MIL, OITOCENTOS E QUATRO REAIS
107	AGULHA DESCARTÁVEL 13X4,5 C/ 100 UNID. REG:80706560010 VALIDADE:2 ANOS	ARTIFIO	CAIXA	600	EX	R\$ 21,34	VINTE E UM REAIS E TRINTA E QUATRO CENTAVOS	R\$ 12.804,00	DOZE MIL, OITOCENTOS E QUATRO REAIS
108	AGULHA DESCARTÁVEL 20X5,5 C/ 100 UNID. REG:80706560010 VALIDADE:2 ANOS	ARTIFIO	CAIXA	600	EX	R\$ 21,34	VINTE E UM REAIS E TRINTA E QUATRO CENTAVOS	R\$ 12.804,00	DOZE MIL, OITOCENTOS E QUATRO REAIS
109	AGULHA DESCARTÁVEL 25X7, C/ 100 UNID. REG:80706560010 VALIDADE:2 ANOS	ARTIFIO	CAIXA	750	EX	R\$ 21,34	VINTE E UM REAIS E TRINTA E QUATRO CENTAVOS	R\$ 16.005,00	DEZESSEIS MIL E CINCO REAIS
110	AGULHA DESCARTÁVEL 25X8 C/ 100 UNID. REG:80706560010 VALIDADE:2 ANOS	ARTIFIO	CAIXA	750	EX	R\$ 21,34	VINTE E UM REAIS E TRINTA E QUATRO CENTAVOS	R\$ 16.005,00	DEZESSEIS MIL E CINCO REAIS
111	AGULHA DESCARTÁVEL 30X8 C/ 100 UNID REG:80706560010 VALIDADE:2 ANOS	ARTIFIO	CAIXA	750	EX	R\$ 19,94	DEZENOVE REAIS E NOVENTA E QUATRO CENTAVOS	R\$ 14.955,00	QUATORZE MIL, NOVECIENTOS E CINQUENTA E CINCO REAIS
112	APARELHO DE PRESSÃO ADULTO C/ ESTETOSCOPIO REG:81535970003 VALIDADE:2 ANOS	CBEMED	UNID.	100	EX	R\$ 160,70	CENTO E SESSENTA REAIS E SETENTA CENTAVOS	R\$ 16.070,00	DEZESSEIS MIL E SETENTA REAIS

113	APARELHO DE PRESSÃO INFANTIL C/ ESTETOSCOPIO REG:81535970003 VALIDADE:2 ANOS	CBEMED	UNID.	50	EX	R\$ 151,88	CENTO E CINQUENTA E UM REAIS E OITENTA E OITO CENTAVOS	R\$ 7.594,00	SETE MIL. QUINHENTOS E NOVENTA E QUATRO REAIS
114	CLOREXIDINA 2% DEGERMANTE, 1.000 ML. REG:2186903560016 VALIDADE:2 ANOS	RIOQUIMICA	LITRO	360	EX	R\$ 39,55	TRINTA E NOVE REAIS E CINQUENTA E CINCO CENTAVOS	R\$ 14.238,00	QUATORZE MIL. DUZENTOS E TRINTA E OITO REAIS
115	CLORFEXIDINA 2% ALCOOLICA 1LT REG:2186903560016 VALIDADE:2 ANOS	RIOQUIMICA	LITRO	360	EX	R\$ 42,26	QUARENTA E DOIS REAIS E VINTE E SEIS CENTAVOS	R\$ 15.213,60	QUINZE MIL. DUZENTOS E TREZE REAIS E SESENTA CENTAVOS
116	COLETOR DE MATERIAL PERFUROCORTANTE 13 LITROS REG:10330669125 VALIDADE:2 ANOS	DESCARPACK	UNID.	750	EX	R\$ 14,50	QUATORZE REAIS E CINQUENTA CENTAVOS	R\$ 10.875,00	DEZ MIL. OITOCENTOS E SETENTA E CINCO REAIS
117	COLETOR DE MATERIAL PERFUROCORTANTE 20 LITROS COLETOR DE MATERIAL PERFUROCORTANTE 13 LITROS REG:10330669125 VALIDADE:2 ANOS	DESCARPACK	UNID.	600	EX	R\$ 20,68	VINTE REAIS E SESENTA E OITO CENTAVOS	R\$ 12.408,00	DOZE MIL. QUATROCENTOS E OITO REAIS
118	COLETOR DE MATERIAL PERFUROCORTANTE 3 LITROS COLETOR DE MATERIAL PERFUROCORTANTE 13 LITROS REG:10330669125 VALIDADE:2 ANOS	DESCARPACK	UNID.	750	EX	R\$ 9,44	NOVE REAIS E QUARENTA E QUATRO CENTAVOS	R\$ 7.080,00	SETE MIL E OITENTA REAIS
119	COLETOR DE MATERIAL PERFUROCORTANTE 7 LITROS COLETOR DE MATERIAL PERFUROCORTANTE 13 LITROS REG:10330669125 VALIDADE:2 ANOS	DESCARPACK	UNID.	600	EX	R\$ 12,30	DOZE REAIS E TRINTA CENTAVOS	R\$ 7.380,00	SETE MIL. TREZENTOS E OITENTA REAIS



ARMED
SANEAMENTO E CORRELATOS

120	COLETOR COM TAMPA ROSQUIÁVEL TRANSPARENTE PARA FEZES E URINA UNIVERSAL 70 ML. REG:10330669125 VALIDADE:2 ANOS	J PROLAB	UND	7.500	EX	R\$ 0,98	NOVENTA E OITO CENTAVOS DE REAL	R\$ 7.350,00	SETE MIL, TREZENTOS E CINQUENTA REAIS
121	COMPRESSA DE GASE 7,5 X 7,5 09 FIOS PCT C/500 REG:80698130002 VALIDADE:2 ANOS	ERIMAR	PCT	7.125	CP	R\$ 34,47	TRINTA E QUATRO REAIS E QUARENTA E SETE CENTAVOS	R\$ 245.598,75	DUZENTOS E QUARENTA E CINCO MIL, QUINHENTOS E NOVENTA E OITO REAIS E SETENTA E CINCO CENTAVOS
122	COMPRESSA DE GASE 7,5 X 7,5 09 FIOS PCT C/500 REG:80698130002 VALIDADE:2 ANOS	ERIMAR	PCT	2.375	CR	R\$ 34,47	TRINTA E QUATRO REAIS E QUARENTA E SETE CENTAVOS	R\$ 81.866,25	OITENTA E UM MIL, OITOCENTOS E SESSENTA E SEIS REAIS E VINTE E CINCO CENTAVOS
123	EQUIPO MACROGOTAS P/ SORO C/ INJETOR LATERAL. REG:10296909033 VALIDADE:2 ANOS	MEDICAL	UNID.	33.750	CP	R\$ 2,58	DOIS REAIS E CINQUENTA E OITO CENTAVOS	R\$ 87.075,00	OITENTA E SETE MIL E SETENTA E CINCO REAIS
124	EQUIPO MACROGOTAS P/ SORO C/ INJETOR LATERAL. REG:10296909033 VALIDADE:2 ANOS	MEDICAL	UNID.	11.250	CR	R\$ 2,58	DOIS REAIS E CINQUENTA E OITO CENTAVOS	R\$ 29.025,00	VINTE E NOVE MIL E VINTE E CINCO REAIS
125	EQUIPO MACROGOTAS P/ SORO SEM INJETOR REG:82325039026 VALIDADE:2 ANOS	MEDICAL	UNID.	19.000	EX	R\$ 3,17	TRÊS REAIS E DEZESSETE CENTAVOS	R\$ 60.230,00	SESSENTA MIL, DUZENTOS E TRINTA REAIS

FOLHAS: 1951
 PROC.: 96/12023
 Ass: [assinatura]

ARMED - DISTRIBUIDORA DE SANEANTES E CORRELATOS LTDA
 RUA XIV, N°6, BAIRRO CAUJUEIRO, TIMON-MA
 EMAIL: ARMED.DISTRIBUIDORA@OUTLOOK.COM

126	ESPARADRAPO 10 CM X 4,5 M. REG:80245219058 VALIDADE:2 ANOS	CREMER S/A	UNID.	1.625	CP	R\$ 22,78	VINTE E DOIS REAIS E SETENTA E OITO CENTAVOS	R\$ 37.017,50	TRINTA E SETE MIL E DEZESSETE REAIS E CINQUENTA CENTAVOS
127	ESPARADRAPO 10 CM X 4,5 M. REG:80245219058 VALIDADE:2 ANOS	CREMER S/A	UNID.	875	CR	R\$ 22,78	VINTE E DOIS REAIS E SETENTA E OITO CENTAVOS	R\$ 19.952,50	DEZENOVE MIL, NOVECENTOS E TRINTA E DOIS REAIS E CINQUENTA CENTAVOS
128	ESPÁTULA DE AIRES C/ 100 UNID. REG:10237619005 VALIDADE:2 ANOS	THEOTO	PACOTE	550	EX	R\$ 18,41	DEZOITO REAIS E QUARENTA E UM CENTAVOS	R\$ 10.125,50	DEZ MIL, CENTO E VINTE E CINCO REAIS E CINQUENTA CENTAVOS
129	FIXADOR CITOLOGICO, 100 ML. REG:10370230009 VALIDADE:2 ANOS	ADLIN	FRASCO	320	EX	R\$ 18,18	DEZOITO REAIS E DEZOITO CENTAVOS	R\$ 5.817,60	CINCO MIL, OITOCENTOS E DEZESSETE REAIS E SEXTENTA CENTAVOS
130	GASE HIDRÓFILO 91 CM X 91 CM C/ 09 FIOS REG:80339640004 VALIDADE:2 ANOS	MEDICAL	ROLO	720	EX	R\$ 74,09	SESENTA E QUATRO REAIS E NOVE CENTAVOS	R\$ 53.344,80	CINQUENTA E TRÊS MIL, TREZENTOS E QUARENTA E QUATRO REAIS E OITENTA CENTAVOS
131	GORRO CIRÚRGICO DESC. C/100 REG:80028209008 VALIDADE:2 ANOS	GIMED	PCT	450	EX	R\$ 11,27	ONZE REAIS E VINTE E SETE CENTAVOS	R\$ 5.071,50	CINCO MIL E SETENTA E UM REAIS E CINQUENTA CENTAVOS
132	INALADOR SIMPLES DE 1 SAIDA REG:10332170018 VALIDADE:2 ANOS	DORIA	KIT	195	EX	R\$ 252,06	DUZENTOS E CINQUENTA E DOIS REAIS E SEIS CENTAVOS	R\$ 49.151,70	QUARENTA E NOVE MIL, CENTO E CINQUENTA E UM REAIS E SETENTA CENTAVOS

133	KIT MEDIDOR DE GLICOSE REG:80011990003 VALIDADE:2 ANOS	SOCINTER	KIT	195	EX	R\$ 120,13	CENTO E VINTE REAIS E TREZE CENTAVOS	R\$ 23.425,35	VINTE E TRÊS MIL, QUATROCENTOS E VINTE E CINCO REAIS E TRINTA E CINCO CENTAVOS
134	KIT PAPANICOLAU MÉDIO COMPLETO REG:10237610160 VALIDADE:2 ANOS	KOLPLAST	UNID.	6.375	CP	R\$ 10,07	DEZ REAIS E SETE CENTAVOS	R\$ 64.196,25	SESSENTA E QUATRO MIL, CENTO E NOVENTA E SEIS REAIS E VINTE E CINCO CENTAVOS
135	KIT PAPANICOLAU MÉDIO COMPLETO REG:10237610160 VALIDADE:2 ANOS	KOLPLAST	UNID.	2.125	CR	R\$ 10,07	DEZ REAIS E SETE CENTAVOS	R\$ 21.398,75	VINTE E UM MIL, TREZENTOS E NOVENTA E OITO REAIS E SETENTA E CINCO CENTAVOS
136	KIT PAPA NICOLAU GRANDE COMPLETO REG:10237610160 VALIDADE:2 ANOS	KOLPLAST	UNID.	6.000	CP	R\$ 11,59	ONZE REAIS E CINQUENTA E NOVE CENTAVOS	R\$ 69.540,00	SESSENTA E NOVE MIL, QUINHENTOS E QUARENTA REAIS
137	KIT PAPA NICOLAU GRANDE COMPLETO REG:10237610160 VALIDADE:2 ANOS	KOLPLAST	UNID.	2.000	CR	R\$ 11,59	ONZE REAIS E CINQUENTA E NOVE CENTAVOS	R\$ 23.180,00	VINTE E TRÊS MIL, CINTO E OITENTA REAIS
138	KIT PAPA NICOLAU PEQUENO COMPLETO REG:10237610160 VALIDADE:2 ANOS	KOLPLAST	UNID.	7.500	EX	R\$ 6,59	SEIS REAIS E CINQUENTA E NOVE CENTAVOS	R\$ 49.425,00	QUARENTA E NOVE MIL, QUATROCENTOS E VINTE E CINCO REAIS
139	LÂMINA P/ BISTURI N° 10 REG:10369460104 VALIDADE:2 ANOS	MEDICAL	CAIXA	60	EX	R\$ 42,69	QUARENTA E DOIS REAIS E SESSENTA E NOVE CENTAVOS	R\$ 2.561,40	DOIS MIL, QUINHENTOS E SESSENTA E UM REAIS E QUARENTA CENTAVOS

FOLHAS: 1253
 PROC.: 96 / 2023
 Ass.: 



ARMED
SANEANTES E CORRELATOS

140	LÁMINA P/ BISTURI N° 11 REG:10369460104 VALIDADE:2 ANOS	MEDICAL	CAIXA	60	EX	R\$ 42,69	QUARENTA E DOIS REAIS E SESSENTA E NOVE CENTAVOS	RS 2.561,40	DOIS MIL, QUINHENTOS E SESSENTA E UM REAIS E QUARENTA CENTAVOS
141	LÁMINA P/ BISTURI N° 15 REG:10369460104 VALIDADE:2 ANOS	MEDICAL	CAIXA	60	EX	R\$ 42,69	QUARENTA E DOIS REAIS E SESSENTA E NOVE CENTAVOS	RS 2.561,40	DOIS MIL, QUINHENTOS E SESSENTA E UM REAIS E QUARENTA CENTAVOS
142	LÁMINA P/ BISTURI N° 21 REG:10369460104 VALIDADE:2 ANOS	MEDICAL	CAIXA	60	EX	R\$ 42,69	QUARENTA E DOIS REAIS E SESSENTA E NOVE CENTAVOS	RS 2.561,40	DOIS MIL, QUINHENTOS E SESSENTA E UM REAIS E QUARENTA CENTAVOS
143	LÁMINA DE BISTURI N° 22 REG:10369460104 VALIDADE:2 ANOS	MEDICAL	CAIXA	60	EX	R\$ 42,69	QUARENTA E DOIS REAIS E SESSENTA E NOVE CENTAVOS	RS 2.561,40	DOIS MIL, QUINHENTOS E SESSENTA E UM REAIS E QUARENTA CENTAVOS
144	LÁMINAS DE BISTURI N° 23 REG:10369460104 VALIDADE:2 ANOS	MEDICAL	CAIXA	80	EX	R\$ 42,69	QUARENTA E DOIS REAIS E SESSENTA E NOVE CENTAVOS	RS 3.415,20	TRÊS MIL, QUATROCENTOS E QUINZE REAIS E VINTE CENTAVOS
145	LÁMINAS DE BISTURI N° 24 REG:10369460104 VALIDADE:2 ANOS	MEDICAL	CAIXA	100	EX	R\$ 42,71	QUARENTA E DOIS REAIS E SETENTA E UM CENTAVOS	RS 4.271,00	QUATRO MIL, DUZENTOS E SETENTA E UM REAIS
146	LENÇOL DE PAPEL HOSPITALAR EM ROLO 70CMX50CM REG:80855720002 VALIDADE:2 ANOS	ASTROMED	UNID.	750	EX	R\$ 74,00	SETENTA E QUATRO REAIS	RS 55.500,00	CINQUENTA E CINCO MIL E QUINHENTOS REAIS

FOLHAS: 1254
 PROC.: 96 / 2083
 Ass: A

147	LUVA DE PROCEDIMENTO EXTRA PEQ. C/ 100 UNID. REG:80256170001 VALIDADE:2 ANOS	TARGA S.A	CAIXA	1.350	CP	R\$ 45,50	QUARENTA E CINCO REAIS E CINQUENTA CENTAVOS	R\$ 61.425,00	SESSENTA E UM MIL. QUATROCENTOS E VINTE E CINCO REAIS
148	LUVA DE PROCEDIMENTO EXTRA PEQ. C/ 100 UNID. REG:80256170001 VALIDADE:2 ANOS	TARGA S.A	CAIXA	450	CR	R\$ 45,50	QUARENTA E CINCO REAIS E CINQUENTA CENTAVOS	R\$ 20.475,00	VINTE MIL. QUATROCENTOS E SETENTA E CINCO REAIS
149	LUVA DE PROCEDIMENTO TAM. G. C/ 100 UNID REG:80256170001 VALIDADE:2 ANOS	TARGA S.A	CAIXA	1.800	CP	R\$ 43,16	QUARENTA E TRÊS REAIS E DEZESSEIS CENTAVOS	R\$ 77.688,00	SETENTA E SETE MIL. SEISCENTOS E OITENTA E OITO REAIS
150	LUVA DE PROCEDIMENTO TAM. G. C/ 100 UNID REG:80256170001 VALIDADE:2 ANOS	TARGA S.A	CAIXA	600	CR	R\$ 43,16	QUARENTA E TRÊS REAIS E DEZESSEIS CENTAVOS	R\$ 25.896,00	VINTE E CINCO MIL. OITOCENTOS E NOVENTA E SEIS REAIS
151	LUVA DE PROCEDIMENTO TAM. M. C/ 100 UNID. REG:80256170001 VALIDADE:2 ANOS	TARGA S.A	CAIXA	2.400	CP	R\$ 43,63	QUARENTA E TRÊS REAIS E SESSENTA E TRÊS CENTAVOS	R\$ 104.712,00	CENTO E QUATRO MIL. SETECENTOS E DOZE REAIS
152	LUVA DE PROCEDIMENTO TAM. M. C/ 100 UNID. REG:80256170001 VALIDADE:2 ANOS	TARGA S.A	CAIXA	800	CR	R\$ 43,63	QUARENTA E TRÊS REAIS E SESSENTA E TRÊS CENTAVOS	R\$ 34.904,00	TRINTA E QUATRO MIL. NOVECENTOS E QUATRO REAIS
153	LUVA DE PROCEDIMENTO TAM. P. C/ 100 UNID REG:80256170001 VALIDADE:2 ANOS	TARGA S.A	CAIXA	2.400	CP	R\$ 43,94	QUARENTA E TRÊS REAIS E NOVENTA E QUATRO CENTAVOS	R\$ 105.456,00	CENTO E CINCO MIL. QUATROCENTOS E CINQUENTA E SEIS REAIS

FOLHAS: 1255
PROC.: 96 / 8023
Ass.: D

154	LUIVA DE PROCEDIMENTO TAM. P. C 100 UNID. REG:80256170001 VALIDADE:2 ANOS	TARGA S.A	CAIXA	800	CR	R\$ 43,94	QUARENTA E TRÊS REAIS E NOVENTA E QUATRO CENTAVOS	R\$ 35.152,00	TRINTA E CINCO MIL, CENTO E CINQUENTA E DOIS REAIS
155	MÁSCARA SIMPLES DESCARTÁVEL C/100 REG:80495510061 VALIDADE:2 ANOS	ANHUI	CAIXA	750	EX	R\$ 11,28	ONZE REAIS E VINTE E OITO CENTAVOS	R\$ 8.460,00	OITO MIL, QUATROCENTOS E SESENTA REAIS
156	MÁSCARA TRIPLA DESCARTÁVEL C/100 REG:80495510061 VALIDADE:2 ANOS	ANHUI	CAIXA	750	EX	R\$ 11,44	ONZE REAIS E QUARENTA E QUATRO CENTAVOS	R\$ 8.580,00	OITO MIL, QUINHENTOS E OITENTA REAIS
157	NYLON 0 C/ AGULHA REG:10243410009 VALIDADE:2 ANOS	SHALON	CAIXA	350	EX	R\$ 61,56	SESENTA E UM REAIS E CINQUENTA E SEIS CENTAVOS	R\$ 21.546,00	VINTE E UM MIL, QUINHENTOS E QUARENTA E SEIS REAIS
158	NYLON 2.0 C/ AGULHA REG:10243410009 VALIDADE:2 ANOS	SHALON	CAIXA	350	EX	R\$ 61,56	SESENTA E UM REAIS E CINQUENTA E SEIS CENTAVOS	R\$ 21.546,00	VINTE E UM MIL, QUINHENTOS E QUARENTA E SEIS REAIS
159	NYLON 3.0 C/ AGULHA REG:10243410009 VALIDADE:2 ANOS	SHALON	CAIXA	350	EX	R\$ 61,56	SESENTA E UM REAIS E CINQUENTA E SEIS CENTAVOS	R\$ 21.546,00	VINTE E UM MIL, QUINHENTOS E QUARENTA E SEIS REAIS
160	NYLON 4.0 C/ AGULHA REG:10243410009 VALIDADE:2 ANOS	SHALON	CAIXA	350	EX	R\$ 61,56	SESENTA E UM REAIS E CINQUENTA E SEIS CENTAVOS	R\$ 21.546,00	VINTE E UM MIL, QUINHENTOS E QUARENTA E SEIS REAIS

FOLHAS: 1256
PROC.: 96 / 2023
Ass.: *[assinatura]*

FOLHAS: 1252
 PROC.: 96 / 2003
 Ass.: [assinatura]

161	NYLON 5,0 C/ AGULHA REG:10243410009 VALIDADE:2 ANOS	SHALON	CAIXA	350	EX	R\$ 61,56	SESSENTA E UM REAIS E CINQUENTA E SEIS CENTAVOS	R\$ 21.546,00	VINTE E UM MIL, QUINHENTOS E QUARENTA E SEIS REAIS
162	OXIMETRO DE PULSO REG:80079219017 VALIDADE:2 ANOS	UTECH	UND	55	EX	R\$ 216,51	DUZENTOS E DEZESSEIS REAIS E CINQUENTA E UM CENTAVOS	R\$ 11.908,05	ONZE MIL, NOVECENTOS E OITO REAIS E CINCO CENTAVOS
163	SERINGA DESCARTAVEL 05 ML S/ AGULHA REG:80026180029 VALIDADE:2 ANOS	SR PRODUCTOS	UNID.	45.500	EX	R\$ 0,37	TRINTA E SETE CENTAVOS DE REAL	R\$ 16.835,00	DEZESSEIS MIL, OITOCENTOS E TRINTA E CINCO REAIS
164	SERINGA DESCARTAVEL 05 ML S/ AGULHA REG:80026180029 VALIDADE:2 ANOS	SR PRODUCTOS	UNID.	45.500	EX	R\$ 0,43	QUARENTA E TRES CENTAVOS DE REAL	R\$ 19.565,00	DEZENOVE MIL, QUINHENTOS E SESSENTA E CINCO REAIS
165	SERINGA DESCARTAVEL 01ML C/AGULHAREG:80026180015 VALIDADE:2 ANOS	SALDANHA	UNID.	40.000	EX	R\$ 0,65	SESSENTA E CINCO CENTAVOS DE REAL	R\$ 26.000,00	VINTE E SEIS MIL REAIS
166	SERINGA DESCARTAVEL 03ML C/AGULHAREG:80026180015 VALIDADE:2 ANOS	SALDANHA	UNID.	41.000	EX	R\$ 0,61	SESSENTA E UM CENTAVOS DE REAL	R\$ 25.010,00	VINTE E CINCO MIL E DEZ REAIS
167	SERINGA DESCARTAVEL 05ML C/AGULHAREG:80026180015 VALIDADE:2 ANOS	SALDANHA	UNID.	41.000	EX	R\$ 0,67	SESSENTA E SETE CENTAVOS DE REAL	R\$ 27.470,00	VINTE E SETE MIL, QUATROCENTOS E SETENTA E SETENTA REAIS

168	SERINGA DESCARTAVEL 10 ML, S/AGULHA. REG:80026180029 VALIDADE:2 ANOS	SR PRODUCTOS	UNID.	40.000	EX	R\$ 1,01	UM REAL E UM CENTAVO	RS 40.400,00	QUARENTA MIL E QUATROCIENTOS REAIS
169	SERINGA DESCARTAVEL 10ML C/AGULHA REG:80026180015 VALIDADE:2 ANOS	SALDANHA	UNID.	38.000	EX	R\$ 1,09	UM REAL E NOVE CENTAVOS	RS 41.420,00	QUARENTA E UM MIL, QUATROCIENTOS E VINTE REAIS
170	SERINGA DESCARTAVEL 20 ML, S/AGULHA. REG:80026180029 VALIDADE:2 ANOS	SR PRODUCTOS	UNID.	38.000	EX	R\$ 1,44	UM REAL E QUARENTA E QUATRO CENTAVOS	RS 54.720,00	CINQUENTA E QUATRO MIL, SETECENTOS E VINTE REAIS
171	SERINGA DESCARTAVEL 20ML C/AGULHA REG:80026180015 VALIDADE:2 ANOS	SALDANHA	UNID.	38.000	EX	R\$ 1,60	UM REAL E SSESSENTA CENTAVOS	RS 60.800,00	SESSENTA MIL E OITOCENTOS REAIS
172	TERMÔMETRO CLINICO DIGITAL REG:80275319007 VALIDADE:2 ANOS	MICROLIFE	UNID.	350	EX	R\$ 28,23	VINTE E OITO REAIS E VINTE E TRÊS CENTAVOS	RS 9.880,50	NOVE MIL, OITOCENTOS E OITENTA REAIS E CINQUENTA CENTAVOS
173	TIRAS P/ TESTE DE GLICOSI? CX C/50 REG:80011990002 VALIDADE:2 ANOS	SOCINTER SUL. COMERCIO	CAIXA	1.200	EX	R\$ 61,52	SESSENTA E UM REAIS E CINQUENTA E DOIS CENTAVOS	RS 73.824,00	SESENTA E TRÊS MIL, OITOCENTOS E VINTE E QUATRO REAIS
174	COMPRESSA DE GAZES ESTERIL PCT C/10 REG:8003400067 VALIDADE:2 ANOS	POLAR FIX	PCT	2.200	EX	R\$ 1,84	UM REAL E OITENTA E QUATRO CENTAVOS	RS 4.048,00	QUATRO MIL E QUARENTA E OITO REAIS

FOLHAS: 1258
PROC.: 96 / 2023
Ass.: [assinatura]



ARMED
DISTRIBUIDORA DE SANEANTES E CORRELATOS

175	ESPARADRAPO IMPERMEÁVEL 10 CM X 4,5 M REG:80245219058 VALIDADE:2 ANOS	CREMER S/A	ROLO	2.625	CP	R\$ 22,78	VINTE E DOIS REAIS E SETENTA E OITO CENTAVOS	R\$ 59.797,50	CINQUENTA E NOVE MIL, SETECENTOS E NOVENTA E SETE REAIS E CINQUENTA CENTAVOS
176	ESPARADRAPO IMPERMEÁVEL 10 CM X 4,5 M REG:80245219058 VALIDADE:2 ANOS	CREMER S/A	ROLO	875	CR	R\$ 22,78	VINTE E DOIS REAIS E SETENTA E OITO CENTAVOS	R\$ 19.932,50	DEZNOVE MIL, NOVECENTOS E TRINTA E DOIS REAIS E CINQUENTA CENTAVOS
177	FITA ADESIVA HOSPITALAR - ROLOS REG:80473960018 VALIDADE:2 ANOS	RAQUEL NOGUEIRA	ROLO	450	EX	R\$ 10,34	DEZ REAIS E TRINTA E QUATRO CENTAVOS	R\$ 4.653,00	QUATRO MIL, SEISCENTOS E CINQUENTA E TRÊS REAIS
178	GLUTARALDEÍDO 2% REG:31293372 VALIDADE:2 ANOS	RIOQUIMICA	GALÃO	60	EX	R\$ 88,20	OITENTA E OITO REAIS E VINTE CENTAVOS	R\$ 5.292,00	CINCO MIL, DUZENTOS E NOVENTA E DOIS REAIS
179	MÁSCARA DE PROTEÇÃO CONTRA BACILO - N95 REG:10336660022 VALIDADE:2 ANOS	DESCARPACK	UNID.	500	EX	R\$ 1,67	UM REAL E SESSENTA E SETE CENTAVOS	R\$ 835,00	OITOCENTOS E TRINTA E CINCO REAIS
180	PAPEL GRAU CIRÚRGICO 08CM X 100 M REG:10440540002 VALIDADE:2 ANOS	MEDGAUZE	ROLO	85	EX	R\$ 102,45	CENTO E DOIS REAIS E QUARENTA E CINCO CENTAVOS	R\$ 8.708,25	OITO MIL, SETECENTOS E OITO REAIS E VINTE E CINCO CENTAVOS
181	PAPEL GRAU CIRÚRGICO 10 CM X 100 M REG:10440540002 VALIDADE:2 ANOS	MEDGAUZE	ROLO	85	EX	R\$ 123,05	CENTO E VINTE E TRÊS REAIS E CINCO CENTAVOS	R\$ 10.459,25	DEZ MIL, QUATROCIENTOS E CINQUENTA E NOVE REAIS E VINTE E CINCO CENTAVOS

FOLHAS: 1359
PROC.: 96 / 2025
Ass: [assinatura]

182	PAPEL GRAU CIRURGICO 15 CM X 100 M REG:10440540002 VALIDADE:2 ANOS	MEDGAUZE	ROLO	85	EX	R\$ 141,96	CENTO E QUARENTA E UM REAIS E NOVENTA E SEIS CENTAVOS	R\$ 12.066,60	DOZE MIL E SESENTA E SEIS REAIS E SESENTA CENTAVOS
183	PAPEL GRAU CIRURGICO 20 CM X 100 M REG:10440540002 VALIDADE:2 ANOS	MEDGAUZE	ROLO	85	EX	R\$ 185,16	CENTO E OITENTA E CINCO REAIS E DEZESSEIS CENTAVOS	R\$ 15.738,60	QUINZE MIL, SETECENTOS E TRINTA E OITO REAIS E SESENTA CENTAVOS
184	PAPEL GRAU CIRURGICO 30 CM X 100 M REG:10440540002 VALIDADE:2 ANOS	MEDGAUZE	ROLO	85	EX	R\$ 250,94	DUZENTOS E CINQUENTA REAIS E NOVENTA E QUATRO CENTAVOS	R\$ 21.329,90	VINTE E UM MIL, TREZENTOS E VINTE E NOVE REAIS E NOVENTA CENTAVOS
185	PAPEL GRAU CIRURGICO 5X100 REG:10440540002 VALIDADE:2 ANOS	MEDGAUZE	ROLO	40	EX	R\$ 100,87	CEM REAIS E OITENTA E SETE CENTAVOS	R\$ 4.034,80	QUATRO MIL E TRINTA E QUATRO REAIS E OITENTA CENTAVOS
186	POLIFIX 2 VIAS (MULTIVIAS) -- UNID.REG:80245210221 VALIDADE:2 ANOS	CREMER S/A	UNID.	8.500	EX	R\$ 2,99	DOIS REAIS E NOVENTA E NOVE CENTAVOS	R\$ 25.415,00	VINTE E CINCO MIL, QUATROCENTOS E QUINZE REAIS
187	LUVA DE VINIL P REG:10330669090 VALIDADE:2 ANOS	DESCARPACK	UNID.	1.200	EX	R\$ 31,20	TRINTA E UM REAIS E VINTE CENTAVOS	R\$ 37.440,00	TRINTA E SETE MIL, QUATROCENTOS E QUARENTA REAIS
188	LUVA DE VINIL M REG:10330669090 VALIDADE:2 ANOS	DESCARPACK	UNID.	1.200	EX	R\$ 31,61	TRINTA E UM REAIS E SESENTA E UM CENTAVOS	R\$ 37.932,00	TRINTA E SETE MIL, NOVECIENTOS E TRINTA E DOIS REAIS

FOLHAS: 1260
 PROC.: 96 / 2023
 Ass.: [assinatura]

189	LUVA DE VINIL G REG:10330669090 VALIDADE:2 ANOS	DESCARPACK	UNID.	1.500	EX	R\$ 30,07	TRINTA REAIS E SETE CENTAVOS	R\$ 45.105,00	QUARENTA E CINCO MIL, CENTO E CINCO REAIS
190	LUVA NITRILICA P REG:80495510020 VALIDADE:2 ANOS	HARTALEGA	UNID.	1.600	EX	R\$ 42,05	QUARENTA E DOIS REAIS E CINCO CENTAVOS	R\$ 67.280,00	SESSENTA E SETE MIL, DUZENTOS E OITENTA REAIS
191	LUVA NITRILICA M REG:80495510020 VALIDADE:2 ANOS	HARTALEGA	UNID.	1.500	CP	R\$ 42,37	QUARENTA E DOIS REAIS E TRINTA E SETE CENTAVOS	R\$ 63.555,00	SESSENTA E TRÊS MIL, QUINHENTOS E CINQUENTA E CINCO REAIS
192	LUVA NITRILICA M REG:80495510020 VALIDADE:2 ANOS	HARTALEGA	UNID.	500	CR	R\$ 42,37	QUARENTA E DOIS REAIS E TRINTA E SETE CENTAVOS	R\$ 21.185,00	VINTE E UM MIL, CENTO E OITENTA E CINCO REAIS
193	LUVA NITRILICA G REG:80495510020 VALIDADE:2 ANOS	HARTALEGA	UNID.	1.600	EX	R\$ 42,85	QUARENTA E DOIS REAIS E OITENTA E CINCO CENTAVOS	R\$ 68.560,00	SESSENTA E OITO MIL, QUINHENTOS E SESSENTA REAIS
194	GAZE 7,5 X 7,5 13 FIOS COM 500 UND REG:80830170003 VALIDADE:2 ANOS	HOSPITEX	PCT	2.250	CP	R\$ 45,69	QUARENTA E CINCO REAIS E SESSENTA E NOVE CENTAVOS	R\$ 102.802,50	CENTO E DOIS MIL, OITOCENTOS E DOIS REAIS E CINQUENTA CENTAVOS
195	GAZE 7,5 X 7,5 13 FIOS COM 500 UND REG:80830170003 VALIDADE:2 ANOS	HOSPITEX	PCT	750	CR	R\$ 45,69	QUARENTA E CINCO REAIS E SESSENTA E NOVE CENTAVOS	R\$ 34.267,50	TRINTA E QUATRO MIL, DUZENTOS E SESSENTA E SETE REAIS E CINQUENTA CENTAVOS

FOLHAS: 1261
 PROC.: 96 / 223
 Ass: R

FOLHAS: 1262
 PROC.: 96 / 2023
 Ass.: B

196	GAZE 7,5 X 7,5 11 FIOS COM 500 UND REG: 80830170003 VALIDADE: 2 ANOS	HOSPITEX	PCT	2.250	CP	R\$ 37,88	TRINTA E SETE REAIS E OITO CENTAVOS	R\$ 85.230,00	OITENTA E CINCO MIL, DUZENTOS E TRINTA REAIS
197	GAZE 7,5 X 7,5 11 FIOS COM 500 UND REG: 80830170003 VALIDADE: 2 ANOS	HOSPITEX	PCT	750	CR	R\$ 37,88	TRINTA E SETE REAIS E OITENTA E OITO CENTAVOS	R\$ 28.410,00	VINTE E OITO MIL, QUATROCENTOS E DEZ REAIS
198	ESPARADRAPO IMPERMEÁVEL 5 CM X 4,5 M REG: 80245219058 VALIDADE: 2 ANOS	CREMER S/A	ROLO	1.200	EX	R\$ 18,14	DEZOITO REAIS E QUATORZE CENTAVOS	R\$ 21.768,00	VINTE E UM MIL, SETECENTOS E SESSENTA E OITO REAIS
199	AMBROXOL XAROPE ADULTO, 30 MG/ 5 ML, 100 ML. REG: 1057306570040 VALIDADE: 2 ANOS	ACHÉ LABORATÓRIOS	VD	12.000	CP	R\$ 8,12	OITO REAIS E DOZE CENTAVOS	R\$ 97.440,00	NOVENTA E SETE MIL, QUATROCENTOS E QUARENTA REAIS
200	AMBROXOL XAROPE ADULTO, 30 MG/ 5 ML, 100 ML. REG: 1057306570040 VALIDADE: 2 ANOS	ACHÉ LABORATÓRIOS	VD	4.000	CR	R\$ 8,12	OITO REAIS E DOZE CENTAVOS	R\$ 32.480,00	TRINTA E DOIS MIL, QUATROCENTOS E OITENTA REAIS
201	AMBROXOL XAROPE PEDIÁTRICO, 15 MG/ 5 ML, 100 ML. REG: 1057306570040 VALIDADE: 2 ANOS	ACHÉ LABORATÓRIOS	VD	11.250	CP	R\$ 8,52	OITO REAIS E CINQUENTA E DOIS CENTAVOS	R\$ 95.850,00	NOVENTA E CINCO MIL, OITOCENTOS E CINQUENTA REAIS
202	AMBROXOL XAROPE PEDIÁTRICO, 15 MG/ 5 ML, 100 ML. REG: 1057306570040 VALIDADE: 2 ANOS	ACHÉ LABORATÓRIOS	VD	3.750	CR	R\$ 8,52	OITO REAIS E CINQUENTA E DOIS CENTAVOS	R\$ 31.950,00	TRINTA E UM MIL, NOVECENTOS E CINQUENTA REAIS

FOLHAS: 1263
 PROC.: 9612023
 Ass.: *[Signature]*

203	AMPICILINA 250 MG/5 ML..60 ML REG:1256801440096 VALIDADE:2 ANOS	PRATI	VD	5.000	EX	R\$ 14,69	QUATORZE REAIS E SESSENTA E NOVE CENTAVOS	R\$ 73.450,00	SETENTA E TRÉS MIL. QUATROCENTOS E CINQUENTA REAIS
204	AMPICILINA 500 MG REG:1256801440096 VALIDADE:2 ANOS	PRATI	CMP	63.750	CP	R\$ 0,90	NOVENTA CENTAVOS DE REAL	R\$ 57.375,00	CINQUENTA E SETE MIL. IREZENTOS E SETENTA E CINCO REAIS
205	AMPICILINA 500 MG REG:1256801440096 VALIDADE:2 ANOS	PRATI	CMP	21.250	CR	R\$ 0,90	NOVENTA CENTAVOS DE REAL	R\$ 19.125,00	DEZENOVE MIL. CENTO E VINTE E CINCO REAIS
206	BENZOATO DE BENZILA 0,25 %, 60 ML REG:1171709926064 VALIDADE:2 ANOS	PHARMASCIENCE	FRS	2.500	EX	R\$ 14,07	QUATORZE REAIS E SEITE CENTAVOS	R\$ 35.175,00	TRINTA E CINCO MIL. CENTO E SETENTA E CINCO REAIS
207	BROMIDRATO DE FENOTEROL GOTAS, 20 ML. REG:125680124 VALIDADE:2 ANOS	PRATI	FRS	1.350	CP	R\$ 45,96	QUARENTA E CINCO REAIS E NOVENTA E SEIS CENTAVOS	R\$ 62.046,00	SESSENTA E DOIS MIL E QUARENTA E SEIS REAIS
208	BROMIDRATO DE FENOTEROL GOTAS, 20 ML REG:125680124 VALIDADE:2 ANOS	PRATI	FRS	450	CR	R\$ 45,96	QUARENTA E CINCO REAIS E NOVENTA E SEIS CENTAVOS	R\$ 20.682,00	VINTE MIL. SEISCENTOS E OITENTA E DOIS REAIS
209	BROMOPRIDA GOTAS, 20 ML. REG:1134301300018 VALIDADE:2 ANOS	HIPOLABOR	FRS	1.800	EX	R\$ 4,59	QUATRO REAIS E CINQUENTA E NOVE CENTAVOS	R\$ 8.262,00	OITO MIL. DUZENTOS E SESSENTA E DOIS REAIS

210	CETOCONAZOL 200 MG CMP REG:1410700690040 VALIDADE:2 ANOS	PHARLAB	CMP	75.000	EX	R\$ 0,57	CINQUENTA E SETE CENTAVOS DE REAL	R\$ 42.750,00	QUARENTA E DOIS MIL, SETECENTOS E CINQUENTA REAIS
211	CETOCONAZOL CREME REG:1410700690040 VALIDADE:2 ANOS	PHARLAB	TB	6.375	CP	R\$ 9,30	NOVE REAIS E TRINTA CENTAVOS	R\$ 59.287,50	CINQUENTA E NOVE MIL, DUZENTOS E OITENTA E SETE REAIS E CINQUENTA CENTAVOS
212	CETOCONAZOL CREME REG:1410700690040 VALIDADE:2 ANOS	PHARLAB	TB	2.125	CR	R\$ 9,30	NOVE REAIS E TRINTA CENTAVOS	R\$ 19.762,50	DEZENOVE MIL, SETECENTOS E SESENTA E DOIS REAIS E CINQUENTA CENTAVOS
213	CETOCONAZOL SHAMPOO REG:147610020029 VALIDADE:2 ANOS	PHARLAB	VD	450	EX	R\$ 19,16	DEZENOVE REAIS E DEZESSEIS CENTAVOS	R\$ 8.622,00	OTTO MIL, SEISCENTOS E VINTE E DOIS REAIS
214	CIMETIDINA 200 MG, CMP REG:1256801860036 VALIDADE:2 ANOS	PRATI	CMP	54.750	CP	R\$ 1,02	UM REAL E DOIS CENTAVOS	R\$ 55.845,00	CINQUENTA E CINCO MIL, OITOCENTOS E QUARENTA E CINCO REAIS
215	CIMETIDINA 200 MG, CMP REG:1256801860036 VALIDADE:2 ANOS	PRATI	CMP	18.250	CR	R\$ 1,02	UM REAL E DOIS CENTAVOS	R\$ 18.615,00	DEZOITO MIL, SEISCENTOS E QUINZE REAIS
216	CINARIZINA 25 MG REG:1235201430046 VALIDADE:2 ANOS	SUN PHARMACEUTICAL	CMP	45.000	EX	R\$ 1,28	UM REAL E VINTE E OITO CENTAVOS	R\$ 57.600,00	CINQUENTA E SETE MIL E SEISCENTOS REAIS

FOLHAS: 1264
 PROC.: 96 1 2023
 Ass.: Q



ARMED
DISTRIBUIDORA DE SANEANTES E CORRELATOS LTDA

217	CINARIZINA 75 MG REG:1235201430046 VALIDADE:2 ANOS	SUN PHARMACEUTICAL	CMP	30.000	EX	R\$ 1.92	UM REAL E NOVENTA E DOIS CENTAVOS	RS 57.600,00	CINQUENTA E SETE MIL E SEISCENTOS REAIS
218	COMPLEXO B CMP REG:1284100510251 VALIDADE:2 ANOS	NATULAB LABORATÓRIO S.A	CMP	135.000	EX	R\$ 0.15	QUINZE CENTAVOS DE REAL	RS 20.250,00	VINTE MIL, DUZENTOS E CINQUENTA REAIS
219	COMPLEXO B GOTAS DE 20 ML REG:103870029 VALIDADE:2 ANOS	NATULAB LABORATÓRIO S.A	VD	4.500	EX	R\$ 9.03	NOVE REAIS E TRÊS CENTAVOS	RS 40.635,00	QUARENTA MIL, SEISCENTOS E TRINTA E CINCO REAIS
220	COMPLEXO B XAROPE REG:103870029 VALIDADE:2 ANOS	NATULAB LABORATÓRIO S.A	VD	7.200	EX	R\$ 7.52	SETE REAIS E CINQUENTA E DOIS CENTAVOS	RS 54.144,00	CINQUENTA E QUATRO MIL, CENTO E QUARENTA E QUATRO REAIS
221	DICLOFENACO RESINATO GOTAS REG:1037003460015 VALIDADE:2 ANOS	LABORATÓRIO TEUTO BRASILEIRO	VD	4.650	EX	R\$ 11,43	ONZE REAIS E QUARENTA E TRÊS CENTAVOS	RS 53.149,50	CINQUENTA E TRÊS MIL, CENTO E QUARENTA E NOVE REAIS E CINQUENTA CENTAVOS
222	DICLOFENACO DE POTÁSSIO 50 MG, CMP REG:1023505070027 VALIDADE:2 ANOS	EMS S/A	CMP	16.000	EX	R\$ 0.23	VINTE E TRÊS CENTAVOS DE REAL	RS 3.680,00	TRÊS MIL, SEISCENTOS E OITENTA REAIS
223	DICLOFENACO DE SÓDIO 50 MG, CMP REG:1057301400015 VALIDADE:2 ANOS	ACHÉ	CMP	262.500	CP	R\$ 0.22	VINTE E DOIS CENTAVOS DE REAL	RS 57.750,00	CINQUENTA E SETE MIL, SETECENTOS E CINQUENTA REAIS

FOLHAS: 1265
PROC.: 96 / 2023
Ass.: Q

224	DICLOFENACO DE SODIO 50 MG, CMP REG:1057301400015 VALIDADE:2 ANOS	ACHF	CMP	87.500	CR	R\$ 0,22	VINTE E DOIS CENTAVOS DE REAL	R\$ 19.250,00	DEZENOVE MIL, DUZENTOS E CINQUENTA REAIS
225	DIMETICONA 40 MG, CMP REG:113839133 VALIDADE:2 ANOS	HIPOLABOR	CMP	35.000	FX	R\$ 0,45	QUARENTA E CINCO CENTAVOS DE REAL	R\$ 15.750,00	QUINZE MIL, SETECENTOS E CINQUENTA REAIS
226	DIPIRONA 500 MG, CMP REG:115669410910 VALIDADE:2 ANOS	PRATI	CMP	150.000	CP	R\$ 0,38	TRINTA E OITO CENTAVOS DE REAL	R\$ 57.000,00	CINQUENTA E SETE MIL REAIS
227	DIPIRONA 500 MG, CMP REG:1256800410910 VALIDADE:2 ANOS	PRATI	CMP	50.000	CR	R\$ 0,38	TRINTA E OITO CENTAVOS DE REAL	R\$ 19.000,00	DEZENOVE MIL REAIS
228	HIDROCLOROTIAZIDA 25 MG, CMP REG:1037006090049 VALIDADE:2 ANOS	TEUTO	CMP	450.000	EX	R\$ 0,10	DEZ CENTAVOS DE REAL	R\$ 45.000,00	QUARENTA E CINCO MIL REAIS
229	IODETO DE POTASSIO 100 ML XAROPE REG:1123300500018 VALIDADE:2 ANOS	LOFA	VD	6.300	CP	R\$ 12,42	DOZE REAIS E QUARENTA E DOIS CENTAVOS	R\$ 78.246,00	SETENTA E OITO MIL, DUZENTOS E QUARENTA E SEIS REAIS
230	IODETO DE POTASSIO 100 ML XAROPE REG:1123300500018 VALIDADE:2 ANOS	LOFA	VD	2.100	CR	R\$ 12,42	DOZE REAIS E QUARENTA E DOIS CENTAVOS	R\$ 26.082,00	VINTE E SEIS MIL E OITENTA E DOIS REAIS

FOLHAS: 1267
 PROC.: 96 1 2023
 Ass.: 

231	NEOMICINA + BACTIRACINA 0,5%, C/ 10 G. REG: 125680128 VALIDADE: 2 ANOS	PRATI	BIS	13.000	EX	R\$ 4,78	QUATRO REAIS E SETENTA E OITO CENTAVOS	R\$ 62.140,00	SESSENTA E DOIS MIL, CENTO E QUARENTA REAIS
232	NISTATINA CREME VAGINAL 250.000 UI, 50 GR. REG: 1256800450098 VALIDADE: 2 ANOS	PRATI	BIS	6.150	CP	R\$ 10,37	DEZ REAIS E TRINTA E SETE CENTAVOS	R\$ 63.775,50	SESSENTA E TRÊS MIL, SETECENTOS E SETENTA E CINCO REAIS E CINQUENTA CENTAVOS
233	NISTATINA CREME VAGINAL 250.000 UI, 50 GR. REG: 1256800450098 VALIDADE: 2 ANOS	PRATI	BIS	2.050	CR	R\$ 10,37	DEZ REAIS E TRINTA E SETE CENTAVOS	R\$ 21.258,50	VINTE E UM MIL, DUZENTOS E CINQUENTA E OITO REAIS E CINQUENTA CENTAVOS
234	OLEO MINERAL 100 ML REG: 50986720049 - VALIDADE: 2 ANOS	ENGA	VD	950	EX	R\$ 8,34	OITO REAIS E TRINTA E QUATRO CENTAVOS	R\$ 7.923,00	SETE MIL, NOVECENOS E VINTE E TRÊS REAIS
235	SALBUTAMOL 0,04% XAROPE C/ 100ML. REG: 1624100180052 VALIDADE: 2 ANOS	UNITHER	FRS	5.900	EX	R\$ 4,76	QUATRO REAIS E SETENTA E SEIS CENTAVOS	R\$ 28.084,00	VINTE E OITO MIL E OITENTA E QUATRO REAIS
236	SECNIDAZOL 1G, CMP REG: 125680172 - VALIDADE: 2 ANOS	PRATI	CMP	16.500	EX	R\$ 3,77	TRÊS REAIS E SETENTA E SETE CENTAVOS	R\$ 62.205,00	SESSENTA E DOIS MIL, DUZENTOS E CINCO REAIS
237	VITAMINA C GOTAS 20 ML REG: 110850028 VALIDADE: 2 ANOS	FARMACE	VD	14.625	CP	R\$ 4,32	QUATRO REAIS E TRINTA E DOIS CENTAVOS	R\$ 63.180,00	SESSENTA E TRÊS MIL, CENTO E OITENTA REAIS

238	VITAMINA C GOTAS 20 ML. REG: 110850028 VALIDADE: 2 ANOS	FARMACE	VD	4.875	CR	R\$ 4,32	QUATRO REAIS E TRINTA E DOIS CENTAVOS	R\$ 21.060,00	VINTE E UM MIL E SESENTA REAIS
239	AAS 100 MG, COMP. REG: 1832603860022 VALIDADE: 2 ANOS	SANOBY	COMP.	110.000	EX	R\$ 0,13	TREZE CENTAVOS DE REAL	R\$ 14.300,00	QUATORZE MIL E TREZENTOS REAIS
240	AAS 500 MG. COMP. REG: 1832603860022 VALIDADE: 2 ANOS	SANOBY	COMP.	45.000	EX	R\$ 0,36	TRINTA E SEIS CENTAVOS DE REAL	R\$ 16.200,00	DEZESSEIS MIL E DUZENTOS REAIS
241	ACIDO ASA ORBICO GOTAS REG: 1542300450081 VALIDADE: 2 ANOS	GEOLAB	VIDRO	4.500	EX	R\$ 4,33	QUATRO REAIS E TRINTA E TRES CENTAVOS	R\$ 19.485,00	DEZENOVE MIL, QUATROCENTOS E OITENTA E CINCO REAIS
242	ACIDO FOLICO 5 MG. COMP. REG: 1071500560020 VALIDADE: 2 ANOS	CAZI	COMP.	95.000	EX	R\$ 0,15	QUINZE CENTAVOS DE REAL	R\$ 14.250,00	QUATORZE MIL, DUZENTOS E CINQUENTA REAIS
243	ALBENDAZOL 400MG, COMP. MASTIGAVEL. REG: 1256800520010 VALIDADE: 2 ANOS	PRATI	COMP.	32.000	EX	R\$ 1,13	UM REAL E TREZE CENTAVOS	R\$ 36.160,00	TRINTA E SEIS MIL, CENTO E SESENTA REAIS
244	ALBENDAZOL SUSPENSÃO ORAL 40 MG/ML. REG: 1256800290041 VALIDADE: 2 ANOS	PRATI	VIDRO	5.500	EX	R\$ 2,75	DOIS REAIS E SETENTA E CINCO CENTAVOS	R\$ 15.125,00	QUINZE MIL, CENTO E VINTE E CINCO REAIS

245	AMOXICILINA PÓ P. SUSP ORAL 50MG/ML C/ 60 ML. REG:1004307270023 VALIDADE:2 ANOS	MOMENTA	FRASCO	4.000	EX	R\$ 10,70	DEZ REAIS E SETENTA CENTAVOS	R\$ 42.800,00	QUARENTA E DOIS MIL E OITOCENTOS REAIS
246	AMOXICILINA 500 MG. COMP. REG:1256801470068 VALIDADE:2 ANOS	MOMENTA	COMP.	65.000	EX	R\$ 0,64	SESSENTA E QUATRO CENTAVOS DE REAL	R\$ 41.600,00	QUARENTA E UM MIL E SEISCENTOS REAIS
247	AZITROMICINA 500 MG. COMP. REG:1256801830110 VALIDADE:2 ANOS	PRATI	COMP.	38.250	CP	R\$ 2,55	DOIS REAIS E CINQUENTA E CINCO CENTAVOS	R\$ 97.537,50	NOVENTA E SETE MIL QUINHENTOS E TRINTA E SETE REAIS E SETE CINQUENTA CENTAVOS
248	AZITROMICINA 500 MG. COMP. REG:1256801830110 VALIDADE:2 ANOS	PRATI	COMP.	12.750	CR	R\$ 2,55	DOIS REAIS E CINQUENTA E CINCO CENTAVOS	R\$ 32.512,50	TRINTA E DOIS MIL QUINHENTOS E DOZE REAIS E CINQUENTA CENTAVOS
249	AZITROMICINA PÓ P. SUSPENSÃO ORAL 600MG REG:1256801850057 VALIDADE:2 ANOS	PRATI	VIDRO	3.500	EX	R\$ 18,40	DEZOITO REAIS E QUARENTA CENTAVOS	R\$ 64.400,00	SESSENTA E QUATRO MIL E QUATROCENTOS REAIS
250	CAPTAPRIL 25 MG. COMP. REG:1256801530060 VALIDADE:2 ANOS	PRATI	COMP.	350.000	EX	R\$ 0,11	ONZE CENTAVOS DE REAL	R\$ 38.500,00	TRINTA E OITO MIL E QUINHENTOS REAIS
251	CEFALOXINA 500 MG. CAPS. REG:1071501400014 VALIDADE:2 ANOS	CAZI	COMP.	56.250	CP	R\$ 1,50	UM REAL E CINQUENTA CENTAVOS	R\$ 84.375,00	OITENTA E QUATRO MIL TREZENTOS E SETENTA E CINCO REAIS

FOLHAS: 1969
PROC.: 96 18023
Ass.: 

252	CEFALEXINA 500 MG. CAPS.REG:1071501400014 VALIDADE:2 ANOS	CAZI	COMP.	18.750	CR	R\$ 1,50	UM REAL E CINQUENTA CENTAVOS	R\$ 28.125,00	VINTE E OITO MIL., CENTO E VINTE E CINCO REAIS
253	CEFALEXINA 500 MG. CAPS.REG:1071501400014 VALIDADE:2 ANOS	CAZI	COMP.	3.150	CP	R\$ 22,10	VINTE E DOIS REAIS E DEZ CENTAVOS	R\$ 69.615,00	SESSENTA E NOVE MIL., SEISCENTOS E QUINZE REAIS
254	CEFALEXINA 500 MG. CAPS.REG:1071501400014 VALIDADE:2 ANOS	CAZI	COMP.	1.050	CR	R\$ 22,10	VINTE E DOIS REAIS E DEZ CENTAVOS	R\$ 23.205,00	VINTE E TRÊS MIL., DUZENTOS E CINCO REAIS
255	CIPROFLOXACINO, CLORIDRATO DE, 500 MG COMP.REG:1071501400014 VALIDADE:2 ANOS	CAZI	COMP.	6.500	EX	R\$ 0,57	CINQUENTA E SETE CENTAVOS DE REAL	R\$ 3.705,00	TRÊS MIL., SETECENTOS E CINCO REAIS
256	COMPLEXO B REG:1091700720048 VALIDADE:2 ANOS	MEDQUIMICA	COMP.	32.000	EX	R\$ 0,17	DEZESSETE CENTAVOS DE REAL	R\$ 5.440,00	CINCO MIL., QUATROCENTOS E QUARENTA REAIS
257	COMPLEXO B GOTAS 20ML REG:1091700720048 VALIDADE:2 ANOS	MEDQUIMICA	VIDRO	3.700	EX	R\$ 8,26	OITO REAIS E VINTE E SEIS CENTAVOS	R\$ 30.562,00	TRINTA MIL., QUINHENTOS E SESENTA E DOIS REAIS
258	DEXAMETASONA CREME REG:1438101450018 VALIDADE:2 ANOS	CIMED	TUBO	4.500	EX	R\$ 4,15	QUATRO REAIS E QUINZE CENTAVOS	R\$ 18.675,00	DEZOITO MIL., SEISCENTOS E SETENTA E CINCO REAIS

259	DEXAMETASONA ELIXIR 0,1G/ML.C/ 100 ML REG:1256800580048 VALIDADE:2 ANOS	PRATI	VIDRO	2.250	EX	R\$ 5,97	CINCO REAIS E NOVENTA E SETE CENTAVOS	R\$ 13.432,50	TREZE MIL, QUATROCIENTOS E TRINTA E DOIS REAIS E CINQUENTA CENTAVOS
260	DEXCLORFENIRAMINA. MALEATO, COMP, 2MG REG:1256800580048 VALIDADE:2 ANOS	PRATI	COMP.	7.500	EX	R\$ 0,21	VINTE E UM CENTAVOS DE REAL	R\$ 1.575,00	MIL QUINHENTOS E SETENTA E CINCO REAIS
261	DEXCI ORFENIRAMINA XAROPE 0,4 MG/ML 100ML REG:1558402760025 VALIDADE:2 ANOS	PRATI	VIDRO	3.900	EX	R\$ 4,91	QUATRO REAIS E NOVENTA E UM CENTAVOS	R\$ 19.149,00	DEZENOVE MIL, CENTO E QUARENTA E NOVE REAIS
262	DICLOFENACO RESINATIO GOTAS REG:1037003460015 VALIDADE:2 ANOS	TEUTO	VIDRO	6.500	EX	R\$ 10,55	DEZ REAIS E CINQUENTA E CINCO CENTAVOS	R\$ 68.575,00	SESSENTA E OITO MIL QUINHENTOS E SETENTA E CINCO REAIS
263	DICLOFENACO DE POTASSIO 50MG REG:1037003140053 VALIDADE:2 ANOS	TEUTO	COMP.	55.000	EX	R\$ 0,24	VINTE E QUATRO CENTAVOS DE REAL	R\$ 13.200,00	TREZE MIL E DUZENTOS REAIS
264	DIGOXINA 0,25MG COMP.REG:1410700590021 VALIDADE:2 ANOS	PHARLAB	COMP.	6.000	EX	R\$ 0,35	TRINTA E CINCO CENTAVOS DE REAL	R\$ 2.100,00	DOIS MIL E CEM REAIS
265	DIMETICONA 75 MG/ML GOTAS REG:113430133 VALIDADE:2 ANOS	HIPOLABOR	VIDRO	3.500	EX	R\$ 5,32	CINCO REAIS E TRINTA E DOIS CENTAVOS	R\$ 18.620,00	DEZOITO MIL, SEISCENTOS E VINTE REAIS

FOLHAS: 1221
PROC.: 96 / 2003
Ass: [assinatura]



ARMED
FARMACÊUTICA E CORRELATOS

266	DIPIRONA SÓDICA GOTAS C 10ML. REG:110850030 VALIDADE:2 ANOS	FARMACE	FRASCO	7.500	EX	R\$ 3,29	TRÊS REAIS E VINTE E NOVE CENTAVOS	R\$ 24.675,00	VINTE E QUATRO MIL, SEISCENTOS E SETENTA E CINCO REAIS
267	DIPIRONA 500 MG C/ 500 COMPRIMIDOS REG:125680041 VALIDADE:2 ANOS	FARMACE	COMP.	175.000	EX	R\$ 0,36	TRINTA E SEIS CENTAVOS DE REAL	R\$ 63.000,00	SESSENTA E TRÊS MIL REAIS
268	ENALAPRIL, MALEATO DE 10 MG CAIXA COM 500 COMPRIMIDOS REG:103700442 VALIDADE:2 ANOS	TEUTO	COMP.	200.000	EX	R\$ 0,27	VINTE E SETE CENTAVOS DE REAL	R\$ 54.000,00	CINQUENTA E QUATRO MIL REAIS
269	ENALAPRIL, MALEATO DE 20MG CAIXA COM 500 COMPRIMIDOS REG:103700442 VALIDADE:2 ANOS	TEUTO	COMP.	200.000	EX	R\$ 0,22	VINTE E DOIS CENTAVOS DE REAL	R\$ 44.000,00	QUARENTA E QUATRO MIL REAIS
270	ENALAPRIL, MALEATO DE 5MG COMP. CX C/500 REG:103700442 VALIDADE:2 ANOS	TEUTO	COMP.	100.000	EX	R\$ 0,14	QUATORZE CENTAVOS DE REAL	R\$ 14.000,00	QUATORZE MIL REAIS
271	FLUCONAZOL 150 MG, CAIXA C 500 COMPRIMIDOS REG:109170098 VALIDADE:2 ANOS	MEDQUIMICA	COMP.	30.000	EX	R\$ 1,64	UM REAL E SESSENTA E QUATRO CENTAVOS	R\$ 49.200,00	QUARENTA E NOVE MIL E DUZENTOS REAIS
272	FUROSEMIDA 40 MG, CAIXA COM 500 COMPRIMIDOS REG:1256801950027 VALIDADE:2 ANOS	PRATI	COMP.	60.000	EX	R\$ 0,14	QUATORZE CENTAVOS DE REAL	R\$ 8.400,00	OTTO MIL E QUATROCENTOS REAIS

FOLHAS: 1372
PROC.: 96 18022
Ass.: [assinatura]

273	GLIBENCLAMIDA 5MG CAIXA COM 750 COMPRIMIDOS. REG: 1542302120052 VALIDADE:2 ANOS	GEOLAB	COMP.	60.000	EX	R\$ 0,09	NOVE CENTAVOS DE REAL	RS 5.400,00	CINCO MIL E QUATROCENTOS REAIS
274	HIDROCLOROTIAZIDA 25MG CAIXA COM 500 COMPRIMIDOS REG:1037006090049 VALIDADE:2 ANOS	TEUTO	COMP.	60.000	EX	R\$ 0,08	OITO CENTAVOS DE REAL	RS 4.800,00	QUATRO MIL E OITOCENTOS REAIS
275	HIDROXO DE ALUMÍNIO SUSPENSÃO 100 ML REG:1201900430016 VALIDADE:2 ANOS	TEUTO	FRS	5.500	EX	R\$ 5,58	CINCO REAIS E CINQUENTA E OITO CENTAVOS	RS 30.690,00	TRINTA MIL SEISCENTOS E NOVENTA REAIS
276	IODETO DE POTÁSSIO 100 ML REG:1123300500018 VALIDADE:2 ANOS	LOFA	FRS	4.200	EX	R\$ 11,97	ONZE REAIS E NOVENTA E SETE CENTAVOS	RS 50.274,00	CINQUENTA MIL DUZENTOS E SETENTA E QUATRO REAIS
277	IBUPROFENO, COMPRIMIDO 300 MG REG:103700076 VALIDADE:2 ANOS	TEUTO	COMP.	120.000	EX	R\$ 0,51	CINQUENTA E UM CENTAVOS DE REAL	RS 61.200,00	SESSENTA E UM MIL E DUZENTOS REAIS
278	IBUPROFENO, COMPRIMIDO 600 MG REG:1351700610031 VALIDADE:2 ANOS	TEUTO	COMP.	116.250	CP	R\$ 0,64	SESSENTA E QUATRO CENTAVOS DE REAL	RS 74.400,00	SETENTA E QUATRO MIL E QUATROCENTOS REAIS
279	IBUPROFENO, COMPRIMIDO 600 MG REG:1351700610031 VALIDADE:2 ANOS	TEUTO	COMP.	38.750	CR	R\$ 0,64	SESSENTA E QUATRO CENTAVOS DE REAL	RS 24.800,00	VINTE E QUATRO MIL E OITOCENTOS REAIS

FOLHAS: 1293
PROC.: 96 / 2023
Ass.:



ARMED
REPARTELO E CORRELATOS

280	IBUPROFENO, SUSPENSÃO ORAL, 20 MG/ML C/ 30 ML. REG:1256803200122 VALIDADE:2 ANOS	TEUTO	SUSP.	7.200	EX	R\$ 5,73	CINCO REAIS E SETENTA E TRÊS CENTAVOS	R\$ 41.256,00	QUARENTA E UM MIL, DUZENTOS E CINQUENTA E SEIS REAIS
281	IPRATROPIO, BROMETO C/ 20 ML. REG:1256803200122 VALIDADE:2 ANOS	PRATI	FRASCO	3.960	EX	R\$ 3,42	TRÊS REAIS E QUARENTA E DOIS CENTAVOS	R\$ 13.338,00	TREZE MIL, TREZENTOS E TRINTA E OITO REAIS
282	LORATADINA XAROPE 1MG/ML, C/ 100ML. REG:125680800013 VALIDADE:2 ANOS	PRATI	FRASCO	3.500	EX	R\$ 7,27	SETE REAIS E VINTE E SETE CENTAVOS	R\$ 25.445,00	VINTE E CINCO MIL, QUATROCENTOS E QUARENTA E CINCO REAIS
283	LOSARTANA POTÁSSICA 50 MG. REG:1542391730019 VALIDADE:2 ANOS	GEOLAB	COMP.	135.090	EX	R\$ 0,20	VINTE CENTAVOS DE REAL	R\$ 27.000,00	VINTE E SETE MIL REAIS
284	MEBENDAZOL 100MG, COMP. REG:103710052 VALIDADE:2 ANOS	BELTAR	COMP.	45.000	EX	R\$ 1,16	UM REAL E DEZESSEIS CENTAVOS	R\$ 52.200,00	CINQUENTA E DOIS MIL E DUZENTOS REAIS
285	MEBENDAZOL SUSP. ORAL, 20MG ML, C/ 30 ML., REG:1342300690048 VALIDADE:2 ANOS	GEOLAB	FRS	8.600	EX	R\$ 3,52	TRÊS REAIS E CINQUENTA E DOIS CENTAVOS	R\$ 30.272,00	TRINTA MIL, DUZENTOS E SETENTA E DOIS REAIS
286	METFORMINA, CLORIDRATO, 500MG COMP. REG:125680151 VALIDADE:2 ANOS	PRATI	COMP.	273.750	CP	R\$ 0,26	VINTE E SEIS CENTAVOS DE REAL	R\$ 71.175,00	SETENTA E UM MIL, CENTO E SETENTA E CINCO REAIS

FOLHAS: 1224
PROC.: 96 / 2023
Ass.:

287	METFORMINA, CLORIDRATO, 500MG COMP. REG:125680151 VALIDADE:2 ANOS	PRATI	COMP.	91.250	CR	R\$ 0,26	VINTE E SEIS CENTAVOS DE REAL	R\$ 23.725,00	VINTE E TRÊS MIL, SETECENTOS E VINTE E CINCO REAIS
288	METFORMINA, CLORIDRATO, 850MG COMP. REG:125680151 VALIDADE:2 ANOS	PRATI	COMP.	277.500	CP	R\$ 0,29	VINTE E NOVE CENTAVOS DE REAL	R\$ 80.475,00	QUARENTA MIL, QUATROCENTOS E SETENTA E CINCO REAIS
289	METFORMINA, CLORIDRATO, 850MG COMP. REG:125680151 VALIDADE:2 ANOS	PRATI	COMP.	92.500	CR	R\$ 0,29	VINTE E NOVE CENTAVOS DE REAL	R\$ 26.825,00	VINTE E SEIS MIL, OITOCENTOS E VINTE E CINCO REAIS
290	METOCLOPRAMIDA, CLORIDRATO DE, 10 MG COMP. REG:105710165 VALIDADE:2 ANOS	BELFAR	COMP.	40.000	EX	R\$ 0,25	VINTE E CINCO CENTAVOS DE REAL	R\$ 10.000,00	DEZ MIL REAIS
291	METOCLOPRAMIDA GOTAS 10 ML REG:1037002810055 VALIDADE:2 ANOS	TEUTO	FRASCO	9.500	EX	R\$ 2,32	DOIS REAIS E TRINTA E DOIS CENTAVOS	R\$ 22.040,00	VINTE E DOIS MIL E QUARENTA REAIS
292	METRONIDAZOL 200 MG/5 ML SUSP. ORAL C/ 80 ML. REG:1037002810055 VALIDADE:2 ANOS	TEUTO	FRASCO	5.625	CP	R\$ 17,07	DEZESSETE REAIS E SETE CENTAVOS	R\$ 96.018,75	NOVENTA E SEIS MIL E DEZOITO REAIS E SETENTA E CINCO CENTAVOS
293	METRONIDAZOL 200 MG/5 ML SUSP. ORAL C/ 80 ML. REG:1558403080011 VALIDADE:2 ANOS	TEUTO	FRASCO	1.875	CR	R\$ 17,07	DEZESSETE REAIS E SETE CENTAVOS	R\$ 32.006,25	TRINTA E DOIS MIL E SEIS REAIS E VINTE E CINCO CENTAVOS

FOLHAS: 1225
PROC.: 96 / 2023
Ass.: [assinatura]

294	METRONIDAZOL 250 MG. COMP. REG:1558403080011 VALIDADE:2 ANOS	TEUTO	COMP.	68.000	EX	R\$ 0.43	QUARENTA E TRÊS CENTAVOS DE REAL	R\$ 29.240,00	VINTE E NOVE MIL, DUZENTOS E QUARENTA REAIS
295	METRONIDAZOL 5% CREME VAGINAL C/ 40 GR. REG:1256800430038 VALIDADE:2 ANOS	TEUTO	BISNAGA	4.650	CP	R\$ 19,44	DEZENOVE REAIS E QUARENTA E QUATRO CENTAVOS	R\$ 90.396,00	NOVENTA MIL, TREZENTOS E NOVENTA E SEIS REAIS
296	METRONIDAZOL 5% CREME VAGINAL C/ 40 GR. REG:1256800430038 VALIDADE:2 ANOS	TEUTO	BISNAGA	1.550	CR	R\$ 19,44	DEZENOVE REAIS E QUARENTA E QUATRO CENTAVOS	R\$ 30.132,00	TRINTA MIL, CENTO E TRINTA E DOIS REAIS
297	MICONAZOL, LOÇÃO 2% C/ 30 ML REG:1037903040016 VALIDADE:2 ANOS	PRATI	FRASCO	4.200	EX	R\$ 8,45	OITO REAIS E QUARENTA E CINCO CENTAVOS	R\$ 35.490,00	TRINTA E CINCO MIL, QUATROCENTOS E NOVENTA REAIS
298	MICONAZOL CREME 2% DERMAT. C/ 28 GR. REG:1256800530024 VALIDADE:2 ANOS	PRATI	BISNAGA	4.100	EX	R\$ 7,36	SETE REAIS E TRINTA E SEIS CENTAVOS	R\$ 30.176,00	TRINTA MIL, CENTO E SETENTA E SEIS REAIS
299	MICONAZOL, NITRATO DE, CREME VAGINAL 2% C/ 60 GR. REG:1256800530024 VALIDADE:2 ANOS	PRATI	BISNAGA	2.200	EX	R\$ 18,22	DEZOITO REAIS E VINTE E DOIS CENTAVOS	R\$ 40.084,00	QUARENTA MIL E OITENTA E QUATRO REAIS
300	NEOMICINA + BACITRACINA 0,5% 10G REG:125680128 VALIDADE:2 ANOS	PRATI	BISNAGA	5.600	EX	R\$ 6,12	SEIS REAIS E DOZE CENTAVOS	R\$ 34.272,00	TRINTA E QUATRO MIL, DUZENTOS E SETENTA E DOIS REAIS

301	NIMESULIDA 100 MG REG:1048101010036 VALIDADE:2 ANOS	CIMED	COMP.	65.000	EX	R\$ 0,29	VINTE E NOVE CENTAVOS DE REAL	R\$ 18.850,00	DEZOITO MIL, OITOCENTOS E CINQUENTA REAIS
302	NIMESULIDA GOTAS REG:103920175 VALIDADE:2 ANOS	CIMED	VIDRO	4.500	EX	R\$ 4,72	QUATRO REAIS E SETENTA E DOIS CENTAVOS	R\$ 21.240,00	VINTE E UM MIL, DUZENTOS E QUARENTA REAIS
303	NISTATINA CREME VAGINAL BISNAGA REG:1256800450098 VALIDADE:2 ANOS	PRATI	BISNAGA	5.500	EX	R\$ 10,63	DEZ REAIS E SESSENTA E TRES CENTAVOS	R\$ 58.465,00	CINQUENTA E OITO MIL, QUATROCENTOS E SESSENTA E CINCO REAIS
304	NISTATINA SUSP. ORAL 100.000 UJ/ML C/ 30ML REG:1023505050026 VALIDADE:2 ANOS	EMS S/A	FRASCO	6.200	EX	R\$ 9,02	NOVE REAIS E DOIS CENTAVOS	R\$ 55.924,00	CINQUENTA E CINCO MIL, NOVECENTOS E VINTE E QUATRO REAIS
305	OMEPRAZOL 20 MG CÁPSULA REG:125680169 VALIDADE:2 ANOS	PRATI	CÁPSULA	65.000	EX	R\$ 0,38	TRINTA E OITO CENTAVOS DE REAL	R\$ 24.700,00	VINTE E QUATRO MIL E SETE-CENTOS REAIS
306	PARACETAMOL 200MG/ML, SOL. ORAL C/15 ML, REG:162416009 VALIDADE:2 ANOS	UNITHER	FRASCO	9.500	EX	R\$ 4,45	QUATRO REAIS E QUARENTA E CINCO CENTAVOS	R\$ 42.275,00	QUARENTA E DOIS MIL, DUZENTOS E SESENTA E CINCO REAIS
307	PARACETAMOL 500 MG, COMP. REG:109170092 VALIDADE:2 ANOS	UNITHER	COMP.	85.000	EX	R\$ 0,31	TRINTA E UM CENTAVOS DE REAL	R\$ 26.350,00	VINTE E SEIS MIL, TREZENTOS E CINQUENTA REAIS

FOLHAS: 1234
PROC.: 96 / 2023
Ass.: [assinatura]



ARMED
DISTRIBUIDORA DE SANEANTES E CORRELATOS

308	PENICILINA BENZATINA PO P/ SUSP. INJ. 1.200.000 UI. AMP REG:1037001580072 VALIDADE:2 ANOS	TEUTO	FRAS- AMP	2.925	CP	R\$ 28,37	VINTE E OITO REAIS E TRINTA E SETE CENTAVOS	R\$ 82.982,25	OITENTA E DOIS MIL. NOVECENTOS E OITENTA E DOIS REAIS E VINTE E CINCO CENTAVOS
309	PENICILINA BENZATINA PO P/ SUSP. INJ. 1.200.000 UI. AMP REG:1037001580072 VALIDADE:2 ANOS	TEUTO	FRAS- AMP	975	CR	R\$ 28,37	VINTE E OITO REAIS E TRINTA E SETE CENTAVOS	R\$ 27.660,75	VINTE E SETE MIL. SEISCENTOS E SESENTA REAIS E SESENTA E CINCO CENTAVOS
310	PENICILINA BENZATINA PO P/ SUSP. INJ. 600.000 UI. AMP. REG:1037001580072 VALIDADE:2 ANOS	TEUTO	FRAS- AMP	2.500	EX	R\$ 22,16	VINTE E DOIS REAIS E DEZESSEIS CENTAVOS	R\$ 55.400,00	CINQUENTA E CINCO MIL E QUATROCEN- TOS REAIS
311	PENICILINA PROCAINA POTASSICA. SUSP. INJ. 300.000+100.000 UI REG:1037001580072 VALIDADE:2 ANOS	TEUTO	FRAS- AMP	2.900	EX	R\$ 11,78	ONZE REAIS E SETENTA E OITO CENTAVOS	R\$ 34.162,00	TRINTA E QUATRO MIL, CENTO E SESENTA E DOIS REAIS
312	PREDNISONA 05 MG. COMP. REG:1071402370060 VALIDADE:2 ANOS	SANVAL	COMP.	35.000	EX	R\$ 0,20	VINTE CENTAVOS DE REAL	R\$ 7.000,00	SETE MIL REAIS
313	PREDNISONA 20 MG. COMP. REG:1071402370060 VALIDADE:2 ANOS	SANVAL	COMP.	58.000	EX	R\$ 0,49	QUARENTA E NOVE CENTAVOS DE REAL	R\$ 28.420,00	VINTE E OITO MIL. QUATROCEN- TOS E VINTE REAIS
314	PROMETAZINA 25MG COMP REG:1029800420156 VALIDADE:2 ANOS	SANVAL	COMP.	6.500	EX	R\$ 0,39	TRINTA E NOVE CENTAVOS DE REAL	R\$ 2.535,00	DOIS MIL, QUINHENTOS E TRINTA E CINCO REAIS

FOLHAS: 1278
PROC.: 96 / 2023
Ass.: [assinatura]

315	PROPANOLOL, CLORIDRATO DE, 40MG COMP.PROMETAZINA 25MG COMP.REG:1410700650014 VALIDADE:2 ANOS	PHARLAB	COMP.	135.000	EX	R\$ 0,08	OITO CENTAVOS DE REAL	R\$ 10.800,00	DEZ MIL E OITOCENTOS REAIS
316	SAIS P/ REIDRATAÇÃO ORAL PO P/ SOL, ORAL REG:1384100490056 VALIDADE:2 ANOS	NATULAB LABORATÓRIO S.A	ENVELOP	29.000	EX	R\$ 2,23	DOIS REAIS E VINTE E TRÊS CENTAVOS	R\$ 64.670,00	SESSENTA E QUATRO MIL, SEISCENTOS E SETENTA REAIS
317	SALBUTAMOL XAROPE REG:1010702260137 VALIDADE:2 ANOS	GLAXOSMITHKLINE	VIDRO	4.500	EX	R\$ 4,73	QUATRO REAIS E SETENTA E TRÊS CENTAVOS	R\$ 21.285,00	VINTE E UM MIL, DUZENTOS E OITENTA E CINCO REAIS
318	SINVASTATINA COMP, 20 MG REG:1410701080051 VALIDADE:2 ANOS	PHARLAB	COMP.	29.625	CP	R\$ 4,05	QUATRO REAIS E CINCO CENTAVOS	R\$ 119.981,25	CENTOE DEZENOVE MIL, NOVECENTOS E OITENTA E UM REAIS E VINTE E CINCO CENTAVOS
319	SINVASTATINA COMP, 20 MG REG:1410701080051 VALIDADE:2 ANOS	PHARLAB	COMP.	9.875	CR	R\$ 4,05	QUATRO REAIS E CINCO CENTAVOS	R\$ 39.993,75	TRINTA E NOVE MIL, NOVECENTOS E NOVENTA E TRÊS REAIS E SETENTA E CINCO CENTAVOS
320	SINVASTATINA COMP, 40 MG REG:1410701080092 VALIDADE:2 ANOS	PHARLAB	COMP.	33.000	EX	R\$ 0,42	QUARENTA E DOIS CENTAVOS DE REAL	R\$ 13.860,00	TREZE MIL, OITOCENTOS E SESSENTA REAIS
321	SULFA, - TRIMIFTOPRINA 400 80 MG, COMP. REG:1256800210321 VALIDADE:2 ANOS	PRATT	COMP.	65.000	EX	R\$ 0,49	QUARENTA E NOVE CENTAVOS DE REAL	R\$ 31.850,00	TRINTA E UM MIL, OITOCENTOS E CINQUENTA REAIS

FOLHAS: 1280
 PROC.: 96 / 2023
 Ass.: *[assinatura]*

322	SULFA + TRIMETOPRINA SUSP. 40MG+8MG/ML. 50 ML. REG:1256800210321 VALIDADE:2 ANOS	PRATI	FRASCO	6.150	CP	R\$ 9,61	NOVE REAIS E SESENTA E UM CENTAVOS	R\$ 59.101,50	CINQUENTA E NOVE MIL, CENTO E UM REAIS E CINQUENTA CENTAVOS
323	SULFA + TRIMETOPRINA SUSP. 40MG+8MG/ML. 50 ML. REG:1256800210321 VALIDADE:2 ANOS	PRATI	FRASCO	2.050	CR	R\$ 9,61	NOVE REAIS E SESENTA E UM CENTAVOS	R\$ 19.700,50	DEZENOVE MIL E SETECENTOS REAIS E CINQUENTA CENTAVOS
324	SULFATO FERROSO 25 MG/ML. SOL. ORAL. 30 ML. REG:105710004 VALIDADE:2 ANOS	BELFAR	FRASCO	4.500	EX	R\$ 6,16	SEIS REAIS E DEZESSEIS CENTAVOS	R\$ 27.720,00	VINTE E SETE MIL, SETECENTOS E VINTE REAIS
325	SULFATO FERROSO 40 MG. COMP. REG:105710004 VALIDADE:2 ANOS	BELFAR	COMP.	85.000	EX	R\$ 0,16	DEZESSEIS CENTAVOS DE REAL	R\$ 13.600,00	TREZE MIL E SEISCENTOS REAIS
326	ACIDO ASCORBICO 1G. INJ. AMP. 5 ML. REG:1449300310076 VALIDADE:2 ANOS	AIRELA	AMPOLA	6.675	CP	R\$ 10,51	DEZ REAIS E CINQUENTA E UM CENTAVOS	R\$ 70.154,25	SETENTA MIL, CENTO E CINQUENTA E QUATRO REAIS E VINTE E CINCO CENTAVOS
327	ACIDO ASCORBICO 1G. INJ. AMP. 5 ML. REG:1449300310076 VALIDADE:2 ANOS	AIRELA	AMPOLA	2.225	CR	R\$ 10,51	DEZ REAIS E CINQUENTA E UM CENTAVOS	R\$ 23.384,75	VINTE E TRÊS MIL, TREZENTOS E OITENTA E QUATRO REAIS E SETENTA E CINCO CENTAVOS
328	ACIDO TRANEXÂMICO 250MG/5ML. INJ. REG:1449300310076 VALIDADE:2 ANOS	AIRELA	AMPOLA	4.200	EX	R\$ 11,37	ONZE REAIS E TRINTA E SETE CENTAVOS	R\$ 47.754,00	QUARENTA E SETE MIL, SETECENTOS E CINQUENTA E QUATRO REAIS



ARMED
ADRELIANO CORREIAS

329	ÁGUA PARA INJEÇÃO 250 ML, SISTEMA FECHADO, REG:104910057 VALIDADE:2 ANOS	JR	VIDRO	3.800	EX	R\$ 10,11	DUZ REAIS E ONZE CENTAVOS	R\$ 38.418,00	TRINTA E OITO MIL, QUATROCENTOS E DEZOTTO REAIS
330	ÁGUA PARA INJEÇÃO 10 ML, REG:104910057 VALIDADE:2 ANOS	JR	AMPOLA	22.500	EX	R\$ 1,31	UM REAL E TRINTA E UM CENTAVOS	R\$ 29.475,00	VINTE E NOVE MIL, QUATROCENTOS E SETENTA E CINCO REAIS
331	AMINOFILINA 100MG, COMP, REG:104910057 VALIDADE:2 ANOS	JR	COMP.	26.000	EX	R\$ 0,93	NOVENTA E TRÊS CENTAVOS DE REAL	R\$ 24.180,00	VINTE E QUATRO MIL, CENTO E OITENTA REAIS
332	AMINOFILINA 24MG/ML, INJET:19ML REG:113430165 VALIDADE:2 ANOS	FEUTO	AMPOLA	7.200	EX	R\$ 3,34	TRÊS REAIS E TRINTA E QUATRO CENTAVOS	R\$ 24.048,00	VINTE E QUATRO MIL E QUARENTA E OITO REAIS
333	AMPICILINA 1G, INJET:103700299 VALIDADE:2 ANOS	TEUTO	AMPOLA	8.660	EX	R\$ 7,47	SETE REAIS E QUARENTA E SETE CENTAVOS	R\$ 64.242,00	SESSENTA E QUATRO MIL, DUZENTOS E QUARENTA E DOIS REAIS
334	AMPICILINA 500 MG, COMP,REG:1516700160912 VALIDADE:2 ANOS	AUROBIDONA	COMP.	36.500	EX	R\$ 0,94	NOVENTA E QUATRO CENTAVOS DE REAL	R\$ 34.310,00	TRINTA E QUATRO MIL, TREZENTOS E DEZ REAIS
335	ATROPINA 0,25 MG, AMP, 1 ML, REG:1108500170026 VALIDADE:2 ANOS	FARMACE	AMPOLA	15.000	EX	R\$ 2,41	DOIS REAIS E QUARENTA E UM CENTAVOS	R\$ 36.150,00	TRINTA E SEIS MIL, CENTO E CINQUENTA REAIS

FOLHAS: 1281
PROC.: 76 / 2023
Ass.: @



ARMED
SANEANTES E CORRELATOS

336	BICARBONATO DE SODIO 8,4% 10 ML REG:1108500170026 VALIDADE:2 ANOS	FARMACE	AMPOLA	12.500	EX	R\$ 2,68	DOIS REAIS E SESSENTA E OITO CENTAVOS	R\$ 33.500,00	TRINTA E TRÊS MIL E QUINHENTOS REAIS
337	BROMOPRIDA INJETÁVEL, 5 MG/ML, AMP 2 ML, REG:1134301300018, VALIDADE:2 ANOS	HIPOLABOR	AMPOLA	2.500	EX	R\$ 7,15	SETE REAIS E QUINZE CENTAVOS	R\$ 17.875,00	DEZESSETE MIL, OITOCENTOS E SESENTA E CINCO REAIS
338	BROMOPRIDA 4MG/ML 20 ML GOTAS REG:1624100150021 VALIDADE:2 ANOS	HIPOLABOR	FRASCO	850	EX	R\$ 4,67	QUATRO REAIS E SESSENTA E SETE CENTAVOS	R\$ 3.969,50	TRÊS MIL, NOVECENTOS E SESSENTA E NOVE REAIS E CINQUENTA CENTAVOS
339	BUTILBROMETO DE ESCOPIOLAMINA + DAPIRONA SÓDICA 20 ML GOTAS REG:110850031 VALIDADE:2 ANOS	FARMACE	FRASCO	4.875	CP	R\$ 15,86	QUINZE REAIS E OITENTA E SEIS CENTAVOS	R\$ 77.317,50	SESENTA E SETE MIL, TREZENTOS E DEZESSETE REAIS E CINQUENTA CENTAVOS
340	BUTILBROMETO DE ESCOPIOLAMINA + DAPIRONA SÓDICA 20 ML GOTAS REG:110850031 VALIDADE:2 ANOS	FARMACE	FRASCO	1.625	CR	R\$ 15,86	QUINZE REAIS E OITENTA E SEIS CENTAVOS	R\$ 25.772,50	VINTE E CINCO MIL, SETECENTOS E SESENTA E DOIS REAIS E CINQUENTA CENTAVOS
341	BUTILBROMETO DE ESCOPIOLAMINA + DAPIRONA SÓDICA 4 MG + 500 MG/ML INJETÁVEL REG:110850031 VALIDADE:2 ANOS	FARMACE	AMPOLA	10.875	CP	R\$ 10,92	DEZ REAIS E NOVENTA E DOIS CENTAVOS	R\$ 118.755,00	CENTO E DEZOITO MIL, SETECENTOS E CINQUENTA E CINCO REAIS
342	BUTILBROMETO DE ESCOPIOLAMINA + DAPIRONA SÓDICA 4 MG + 500 MG/ML INJETÁVEL	FARMACE	AMPOLA	3.625	CR	R\$ 10,92	DEZ REAIS E NOVENTA E DOIS CENTAVOS	R\$ 39.585,00	TRINTA E NOVE MIL, QUINHENTOS E OITENTA E CINCO REAIS

FOLHAS: 1283
PROC.: 96 / 2023
Ass.: J

343	BUTILBROMETO DE ESCOPOLOAMINA 20MG/ML 1 MIL REG:103870080 VALIDADE:2 ANOS	FARMACE	AMPOLA	7.875	CP	R\$ 7,46	SETE REAIS E QUARENTA E SEIS CENTAVOS	R\$ 58.747,50	CINQUENTA E OITO MIL, SETECENTOS E QUARENTA E SETE REAIS E CINQUENTA CENTAVOS
344	BUTILBROMETO DE ESCOPOLOAMINA 20MG/ML 1 MIL REG:103870080 VALIDADE:2 ANOS	FARMACE	AMPOLA	2.650	CR	R\$ 7,46	SETE REAIS E QUARENTA E SEIS CENTAVOS	R\$ 19.769,00	DEZENOVE MIL, SETECENTOS E SESENTA E NOVE REAIS
345	CEFDILANIDE 2 ML - 0,2 MG ML REG:10497122-90018 VALIDADE:2 ANOS	UNIAO	AMPOLA	1.000	EX	R\$ 7,53	SETE REAIS E CINQUENTA E TRÊS CENTAVOS	R\$ 7.530,00	SETE MIL, QUINHENTOS E TRINTA REAIS
346	CEFALEXINA 500 MG REG:104971340042 VALIDADE:2 ANOS	UNIAO	COMP.	6.000	EX	R\$ 1,46	UM REAL E QUARENTA E SEIS CENTAVOS	R\$ 8.760,00	OITO MIL, SETECENTOS E SESENTA REAIS
347	CEFALOTINA 1G S/ DILUENTE, INJ. REG:1163701000041 VALIDADE:2 ANOS	BLAU	AMPOLA	9.375	CP	R\$ 11,57	ONZE REAIS E CINQUENTA E SEITE CENTAVOS	R\$ 108.468,75	CENTO E OITO MIL, QUATROCENTOS E SESENTA E OITO REAIS E SETENTA E CINCO CENTAVOS
348	CEFALOTINA 1G S/ DILUENTE, INJ. REG:1163701000041 VALIDADE:2 ANOS	BLAU	AMPOLA	3.125	CR	R\$ 11,57	ONZE REAIS E CINQUENTA E SEITE CENTAVOS	R\$ 36.156,25	TRINTA E SEIS MIL, CENTO E CINQUENTA E SEIS REAIS E VINTE E CINCO CENTAVOS
349	CEFTRIAXONA 1 GR INJETAVEL REG:1037007120103 VALIDADE:2 ANOS	TEUTO	AMPOLA	7.125	CP	R\$ 11,16	ONZE REAIS E DEZESSEIS CENTAVOS	R\$ 79.515,00	SETENTA E NOVE MIL, QUINHENTOS E QUINZE REAIS

FOLHAS: 1283
 PROC.: 96 / 2023
 Ass.: Q

350	CEFTRIAXONA 1 GR INJETAVEL. REG:1037007120103 VALIDADE:2 ANOS	TEUTO	AMPOLA	2.375	CR	R\$ 11,16	ONZE REAIS E DEZISSEIS CENTAVOS	R\$ 26.505,00	VINTE E SEIS MIL, QUINHENTOS E CINCO REAIS
351	CIMETIDINA 300MG/2ML, INJ. REG:1037004020061 VALIDADE:2 ANOS	TEUTO	AMPOLA	4.000	EX	R\$ 6,21	SEIS REAIS E VINTE E UM CENTAVOS	R\$ 24.840,00	VINTE E QUATRO MIL, OITOCENTOS E QUARENTA REAIS
352	CIMETIDINA 200MG CAIXA C/ 500 COMP REG:1037004020061 VALIDADE:2 ANOS	TEUTO	CX	100	EX	R\$ 487,25	QUATROCENTOS E OITENTA E SETE REAIS E VINTE E CINCO CENTAVOS	R\$ 48.725,00	QUARENTA E OITO MIL, SETECENTOS E VINTE E CINCO REAIS
353	CINARIZINA 25MG, COMP.REG:1235201430046 VALIDADE:2 ANOS	RANBANY	COMP.	3.000	EX	R\$ 1,35	UM REAL E TRINTA E CINCO CENTAVOS	R\$ 4.050,00	QUATRO MIL E CINQUENTA REAIS
354	CINARIZINA 75MG, COMP.REG:1235201430046 VALIDADE:2 ANOS	RANBANY	COMP.	3.000	EX	R\$ 1,87	UM REAL E OITENTA E SETE CENTAVOS	R\$ 5.610,00	CINCO MIL, SEISCENTOS E DEZ REAIS
355	CIPROFLOXACINO 200MG INJET. C/100 ML REG:1031101200094 VALIDADE:2 ANOS	HALEXISTAR	FRASCO	1.388	CP	R\$ 88,77	OITENTA E OITO REAIS E SETENTA E SETE CENTAVOS	R\$ 123.212,76	CENTO F VINTE E TRÊS MIL, DUZENTOS E DOZE REAIS E SETENTA E SEIS CENTAVOS
356	CIPROFLOXACINO 200MG INJET. C/100 ML REG:1031101200094 VALIDADE:2 ANOS	HALEXISTAR	FRASCO	462	CR	R\$ 88,77	OITENTA E OITO REAIS E SETENTA E SETE CENTAVOS	R\$ 41.011,74	QUARENTA E UM MIL E ONZE REAIS E SETENTA E QUATRO CENTAVOS

FOLHAS: 1284
PROC.: 96 1 0093
Ass: *[assinatura]*



ARMED
DISTRIBUIDORA DE FARMACOS E EQUIPAMENTOS

357	CLORANFENICOL 1G REG:1163701180021 VALIDADE:2 ANOS	BLAU	AMPOLA	2.300	EX	R\$ 14,22	QUATORZE REAIS E VINTE E DOIS CENTAVOS	R\$ 32.706,00	TRINTA E DOIS MIL, SETECENTOS E SEIS REAIS
358	CLORETO DE POTASSIO 19,1%. INJ. AMP. 10 ML., REG:116890360010 VALIDADE:2 ANOS	FARMARIN	AMPOLA	600	EX	R\$ 1,34	UM REAL E TRINTA E QUATRO CENTAVOS	R\$ 804,00	OITOCENTOS E QUATRO REAIS
359	CLORETO DE SODIO 10 % INJ. AMP. 10 ML. REG:159260064 VALIDADE:2 ANOS	SAMTEC	AMPOLA	5.000	EX	R\$ 1,28	UM REAL E VINTE E OITO CENTAVOS	R\$ 6.400,00	SEIS MIL E QUATROCENTOS REAIS
360	CLODRATO DE BUPIVACAINA PESADA - 4ML STERILE PACK REG:1038700550014 VALIDADE:2 ANOS	HYPOFARMA	AMPOLA	1.000	EX	R\$ 20,04	VINTE REAIS E QUATRO CENTAVOS	R\$ 20.040,00	VINTE MIL E QUARENTA REAIS
361	CLODRATO DE CIPROFLOXACINO COMP. 500 MG REG:125680150 VALIDADE:2 ANOS	PRATI	COMP.	4.500	EX	R\$ 0,80	OITENTA CENTAVOS DE REAL	R\$ 3.600,00	TRÊS MIL E SEISCENTOS REAIS
362	COMPLEXO B INJETÁVEL, AMP. 2 ML. REG:103870029 VALIDADE:2 ANOS	HYPOFARMA	AMPOLA	10.125	CP	R\$ 8,30	OITO REAIS E TRINTA CENTAVOS	R\$ 84.037,50	OITENTA E QUATRO MIL E TRINTA E SETE REAIS E CINQUENTA CENTAVOS
363	COMPLEXO B INJETÁVEL, AMP. 2 ML. COMPLEXO B INJETÁVEL, AMP. 2 ML. REG:103870029 VALIDADE:2 ANOS	HYPOFARMA	AMPOLA	3.375	CR	R\$ 8,30	OITO REAIS E TRINTA CENTAVOS	R\$ 28.012,50	VINTE E OITO MIL E DOZE REAIS E CINQUENTA CENTAVOS

FOLHAS: 1285
PROC.: 96 / 2023
Ass.: A



ARMED
FARMACIA E COMPUTADOR

364	DESLANOSÍDEO INJETÁVEL 0,4MG/2ML, AMP. 2 ML, REG: 1049712290018 VALIDADE: 2 ANOS	UNIAO QUÍMICA	AMPOLA	140	EX	R\$ 7,92	SETE REAIS E NOVENTA E DOIS CENTAVOS	R\$ 1.108,80	MIL CENTO E OITO REAIS E OITENTA CENTAVOS
365	DEXAMETASONA 2MG/ML, INJ. AMP. 1 ML, REG: 1108500320028 VALIDADE: 2 ANOS	FARMACE	AMPOLA	8.000	EX	R\$ 5,24	CINCO REAIS E VINTE E QUATRO CENTAVOS	R\$ 41.920,00	QUARENTA E UM MIL, NOVECENTOS E VINTE REAIS
366	DEXAMETASONA 2,5 ML 4 MG/ML, REG: 1108500320028 VALIDADE: 2 ANOS	FARMACE	AMPOLA	9.000	CP	R\$ 12,31	DOZE REAIS E TRINTA E UM CENTAVOS	R\$ 110.790,00	CENTO E DEZ MIL, SETECENTOS E NOVENTA REAIS
367	DEXAMETASONA 2,5 ML 4 MG/ML, REG: 1108500320028 VALIDADE: 2 ANOS	FARMACE	AMPOLA	3.000	CR	R\$ 12,31	DOZE REAIS E TRINTA E UM CENTAVOS	R\$ 36.930,00	TRINTA E SEIS MIL, NOVECENTOS E TRINTA REAIS
368	DICLOFENACO DE POTASSIO 75MG/3ML, INJ. AMP. 3 ML, REG: 1037003140037 VALIDADE: 2 ANOS	TEUTO	AMPOLA	16.500	CP	R\$ 6,33	SEIS REAIS E TRINTA E TRÊS CENTAVOS	R\$ 104.445,00	CENTO E QUATRO MIL, QUATROCENTOS E QUARENTA E CINCO REAIS
369	DICLOFENACO DE POTASSIO 75MG/3ML, INJ. AMP. 3 ML, REG: 1037003140037 VALIDADE: 2 ANOS	TEUTO	AMPOLA	5.500	CR	R\$ 6,33	SEIS REAIS E TRINTA E TRÊS CENTAVOS	R\$ 34.815,00	TRINTA E QUATRO MIL, OITOCENTOS E QUINZE REAIS
370	DICLOFENACO DE SÓDIO 75MG/3ML, INJ. AMP. 3 ML, REG: 105730140 VALIDADE: 2 ANOS	ACHÉ	AMPOLA	19.125	CP	R\$ 6,27	SEIS REAIS E VINTE E SEITE CENTAVOS	R\$ 119.913,75	CENTO E DEZENOVE MIL, NOVECENTOS E TREZE REAIS E SESENTA E CINCO CENTAVOS

FOLHAS: 1286
PROC.: 96 / 2023
Ass.: A



ARMED
SANEANTES E CORRELATOS

371	DICLOFENACO DE SÓDIO 75MG/3ML, INJ. AMP. 3 ML REG:105730140 VALIDADE:2 ANOS	ACHIF	AMPOLA	6.375	CR	R\$ 6,27	SEIS REAIS E VINTE E SETE CENTAVOS	R\$ 39.971,25	TRINTA E NOVE MIL, NOVECINTOS E SETENTA E UM REAIS E VINTE E CINCO CENTAVOS
372	DIMETICONA GOTAS, 10 ML, REG:1256801370012 VALIDADE:2 ANOS	PRATI	VIDRO	6.500	EX	R\$ 5,20	CINCO REAIS E VINTE CENTAVOS	R\$ 33.800,00	TRINTA E TRÊS MIL E OITOCENTOS REAIS
373	DIPIRONA 50%, INJ. AMP. 2 ML, REG:1037004700052 VALIDADE:2 ANOS	TEUTO	AMPOLA	20.250	CP	R\$ 4,43	QUATRO REAIS E QUARENTA E TRÊS CENTAVOS	R\$ 89.707,50	OITENTA E NOVE MIL, SETECENTOS E SETE REAIS E CINQUENTA CENTAVOS
374	DIPIRONA 50%, INJ. AMP. 2 ML, REG:1037004700052 VALIDADE:2 ANOS	TEUTO	AMPOLA	6.750	CR	R\$ 4,43	QUATRO REAIS E QUARENTA E TRÊS CENTAVOS	R\$ 29.902,50	VINTE E NOVE MIL, NOVECINTOS E DOIS REAIS E CINQUENTA CENTAVOS
375	DIGOXINA 0,25 MG REG:141070059 VALIDADE:2 ANOS	PHARLAB	COMP.	4.500	EX	R\$ 0,41	QUARENTA E UM CENTAVOS DE REAL	R\$ 1.845,00	MIL OITOCENTOS E QUARENTA E CINCO REAIS
376	EFORTIL 1 ML 10 MG/MIL REG:1049712200019 VALIDADE:2 ANOS	LUNIAO	AMPOLA	1.750	EX	R\$ 4,44	QUATRO REAIS E QUARENTA E QUATRO CENTAVOS	R\$ 7.770,00	SETE MIL, SETECENTOS E SETENTA REAIS
377	ADRENALINA INJETAVEL REG:1134300010016 VALIDADE:2 ANOS	HIPOLABOR	AMPOLA	1.500	EX	R\$ 4,46	QUATRO REAIS E QUARENTA E SEIS CENTAVOS	R\$ 6.690,00	SEIS MIL, SEISCENTOS E NOVENTA REAIS

FOLHAS: 1287
PROC.: 96 / 1 2023
Ass.: R

378	FUROSEMIDA 20 MG/ 2 ML, AMP. 2 ML. REG:1018600320012 VALIDADE:2 ANOS	SANTISA	AMPOLA	9.500	EX	R\$ 4,58	QUATRO REAIS E CINQUENTA E OITO CENTAVOS	R\$ 43.510,00	QUARENTA E TRÊS MIL, QUINHENTOS E DEZ REAIS
379	GENTAMICINA 10 MG ML, INJ. AMP. 1 ML. REG:101860020061 VALIDADE:2 ANOS	SANTISA	AMPOLA	6.500	EX	R\$ 3,22	TRÊS REAIS E VINTE E DOIS CENTAVOS	R\$ 20.930,00	VINTE MIL, NOVECENTOS E TRINTA REAIS
380	GENTAMICINA 20 MG ML, INJ. AMP. 1 ML. REG:101860020061 VALIDADE:2 ANOS	SANTISA	AMPOLA	6.500	EX	R\$ 3,44	TRÊS REAIS E QUARENTA E QUATRO CENTAVOS	R\$ 22.360,00	VINTE E DOIS MIL, TREZENTOS E SESSENTA REAIS
381	GENTAMICINA 40MG/ML, INJ. AMP. 1 ML. REG:101860020061 VALIDADE:2 ANOS	SANTISA	AMPOLA	6.500	EX	R\$ 4,16	QUATRO REAIS E DEZESSEIS CENTAVOS	R\$ 27.040,00	VINTE E SETE MIL E QUARENTA REAIS
382	GENTAMICINA 80MG/2ML, INJ. AMP. 2 ML. REG:101860020061 VALIDADE:2 ANOS	SANTISA	AMPOLA	6.000	EX	R\$ 4,85	QUATRO REAIS E OITENTA E CINCO CENTAVOS	R\$ 29.100,00	VINTE E NOVE MIL E CEM REAIS
383	GLICOSE 25%, AMP. 10 ML, REG:155920060098 VALIDADE:2 ANOS	SAMTEC	AMPOLA	7.500	EX	R\$ 1,36	UM REAL E TRINTA E SEIS CENTAVOS	R\$ 10.200,00	DEZ MIL E DUZENTOS REAIS
384	GLICOSE 50% AMP. 10 ML, REG:155920060098 VALIDADE:2 ANOS	SAMTEC	AMPOLA	8.500	EX	R\$ 1,44	UM REAL E QUARENTA E QUATRO CENTAVOS	R\$ 12.240,00	DOZE MIL, DUZENTOS E QUARENTA REAIS



ARMED
BÁRRETILO E COMPUTADOR

385	GLUCONATO DE CÁLCIO 10% 10 ML. REG:1031100350017 VALIDADE:2 ANOS	HALEXISTAR	AMPOLA	4.500	EX	R\$ 4,65	QUATRO REAIS E SESENTA E CINCO CENTAVOS	R\$ 20.925,00	VINTE MIL, NOVECENTOS E VINTE E CINCO REAIS
386	HIDROCORTISONA 100 MG. INJ. REG:1163701050039 VALIDADE:2 ANOS	BLAU	AMPOLA	4.200	EX	R\$ 7,38	SETE REAIS E TRINTA E OITO CENTAVOS	R\$ 30.996,00	TRINTA MIL, NOVECENTOS E NOVENTA E SEIS REAIS
387	HIDROCORTISONA 500 MG. INJ. AMP. 4 ML. REG:1163701050039 VALIDADE:2 ANOS	BLAU	AMPOLA	3.500	EX	R\$ 14,42	QUATORZE REAIS E QUARENTA E DOIS CENTAVOS	R\$ 50.470,00	CINQUENTA MIL, QUATROCENTOS E SETENTA REAIS
388	LIDOCÁINA 2% GELÉIA. 30 GR. REG:113430112 VALIDADE:2 ANOS	HIPOLABOR	BISNAGA	1.200	EX	R\$ 4,80	QUAVIRO REAIS E OITENTA CENTAVOS	R\$ 5.760,00	CINCO MIL, SETECENTOS E SESENTA REAIS
389	MALEATO DE ERGOMETRINA 1 ML. 0,02 MG/ML. REG:1049701260031 VALIDADE:2 ANOS	UNIAO	AMPOLA	3.500	EX	R\$ 5,79	CINCO REAIS E SESENTA E NOVE CENTAVOS	R\$ 20.265,00	VINTE MIL, DUZENTOS E SESENTA E CINCO REAIS
390	METRONIDAZOL 0,5% INJ. 100 ML. SISTEMA FECHADO. REG:1004101580027 VALIDADE:2 ANOS	FRESENIUS	FRASCO	3.150	CP	R\$ 23,86	VINTE E TRÊS REAIS E OITENTA E SEIS CENTAVOS	R\$ 75.159,00	SETENTA E CINCO MIL, CENTO E CINQUENTA E NOVE REAIS
391	METRONIDAZOL 0,5% INJ. 100 ML. SISTEMA FECHADO. REG:1004101580027 VALIDADE:2 ANOS	FRESENIUS	FRASCO	1.050	CR	R\$ 23,86	VINTE E TRÊS REAIS E OITENTA E SEIS CENTAVOS	R\$ 25.053,00	VINTE E CINCO MIL E CINQUENTA E TRÊS REAIS

FOLHAS: 1289
PROC.: 96 1 2023
Ass.: 8



ARMED
DISTRIBUIDORA DE FARMACIA

392	NORADRENALINA 8 MG/4 ML REG:103870060 VALIDADE:2 ANOS	HYPOFARMA	AMPOLA	3.500	EX	R\$ 12,94	DOZE REAIS E NOVENTA E QUATRO CENTAVOS	R\$ 45.290,00	QUARENTA E CINCO MIL, DUZENTOS E NOVENTA REAIS
393	OXACILINA 1G REG:116370111 VALIDADE:2 ANOS	BLAU	AMPOLA	3.500	EX	R\$ 3,56	TRÊS REAIS E CINQUENTA E SEIS CENTAVOS	R\$ 12.460,00	DOZE MIL, QUATROCENTOS E SESENTA REAIS
394	OXITOCINA 5 UI/ML, AMP. 1 ML, REG:1163700720047 VALIDADE:2 ANOS	BLAU	AMPOLA	9.500	EX	R\$ 4,33	QUATRO REAIS E TRINTA E TRÊS CENTAVOS	R\$ 41.135,00	QUARENTA E UM MIL, CENTO E TRINTA E CINCO REAIS
395	PENICILINA BENZATINA 400.000 UI REG:1163701150017 VALIDADE:2 ANOS	BLAU	AMPOLA	3.200	EX	R\$ 10,59	DEZ REAIS E CINQUENTA E NOVE CENTAVOS	R\$ 33.888,00	TRINTA E TRÊS MIL, OITOCENTOS E OITENTA E OITO REAIS
396	PENICILINA BENZATINA 6.000.000 UI REG:10370010690149 VALIDADE:2 ANOS	TEUTO	AMPOLA	4.875	CP	R\$ 21,38	VINTE E UM REAIS E TRINTA E OITO CENTAVOS	R\$ 104.227,50	CENTO E QUATRO MIL, DUZENTOS E VINTE E SETE REAIS E CINQUENTA CENTAVOS
397	PENICILINA BENZATINA 6.000.000 UI REG:10370010000149 VALIDADE:2 ANOS	TEUTO	AMPOLA	1.625	CR	R\$ 21,38	VINTE E UM REAIS E TRINTA E OITO CENTAVOS	R\$ 34.742,50	TRINTA E QUATRO MIL, SETECENTOS E QUARENTA E DOIS REAIS E CINQUENTA CENTAVOS
398	PENICILINA BENZATINA 1.200.000 UI REG:10370010000149 VALIDADE:2 ANOS	TEUTO	AMPOLA	5.625	CP	R\$ 28,05	VINTE E OITO REAIS E CINCO CENTAVOS	R\$ 157.781,25	CENTO E CINQUENTA E SETE MIL, SETECENTOS E OITENTA E UM REAIS E VINTE E

FOLHAS: 1290
PROC.: 96 19023
Ass.: [assinatura]



ARMED
BARRIO DE CAUJUIRO

FOLHAS: 1291
PROC.: 96 / 9075
Ass.: [assinatura]

399	PENICILINA BENZATINA 1.200.000 UI REG:1037001000149 VALIDADE:2 ANOS	TEUTO	AMPOLA	1.875	CR	R\$ 28,05	VINTE E OITO REAIS E CINCO CENTAVOS	R\$ 52.593,75	CINQUENTA E DOIS MIL, QUINHENTOS E NOVENTA E TRÊS REAIS E SESENTA E CINCO CENTAVOS
400	PIRACETAN 1 GR. INJ. AMP. 5 ML. REG:1832604200026 VALIDADE:2 ANOS	SANOFY	AMPOLA	3.500	EX	R\$ 7,71	SETE REAIS E SETENTA E UM CENTAVOS	R\$ 26.985,00	VINTE E SEIS MIL, NOVECENTOS E OITENTA E CINCO REAIS
401	PROMETASINA 50 MG/2ML, INJ. AMP. 2 ML. REG:1071402130019 VALIDADE:2 ANOS	SANVAL	AMPOLA	5.300	EX	R\$ 4,60	QUATRO REAIS E SESENTA CENTAVOS	R\$ 24.380,00	VINTE E QUATRO MIL, TREZENTOS E OITENTA REAIS
402	SOL. DE MANITOL 20% 250ML SISTEMA FECHADO REG:1004101220039 VALIDADE:2 ANOS	PRESENIUS	FRASCO	140	EX	R\$ 15,48	QUINZE REAIS E QUARENTA E OITO CENTAVOS	R\$ 2.167,20	DOIS MIL, CENTO E SESENTA E SETE REAIS E VINTE CENTAVOS
403	SORO FISIOLÓGICO 0,9% 100 ML CX REG:100431047 VALIDADE:2 ANOS	EUROFARMA	FRASCO	9.750	CP	R\$ 12,41	DOZE REAIS E QUARENTA E UM CENTAVOS	R\$ 120.997,50	CENTO E VINTE MIL, NOVECENTOS E NOVENTA E SETE REAIS E CINQUENTA CENTAVOS
404	SORO FISIOLÓGICO 0,9% 100 ML CX REG:100431047 VALIDADE:2 ANOS	EUROFARMA	FRASCO	6.250	CR	R\$ 12,41	DOZE REAIS E QUARENTA E UM CENTAVOS	R\$ 77.562,50	SETENTA E SETE MIL, QUINHENTOS E SESENTA E DOIS REAIS E

ARMED - DISTRIBUIDORA DE SANEANTES E CORRELATOS LTDA
RUA XIV, N.º, BAIRRO CAUJUIRO, TIMON-MG
EMAIL: ARMED.DISTRIBUIDORA@OUTLOOK.COM



ARMED
SANEANTES E CORRELATOS

405	SORO FISIOLÓGICO 0,9%, 250 ML, SISTEMA FECHADO. REG:100431047 VALIDADE:2 ANOS	EUROFARMA	FRASCO	8.250	CP	R\$ 14,84	QUATORZE REAIS E OITENTA E QUATRO CENTAVOS	R\$ 122.430,00	CENTO E VINTE E DOIS MIL, QUATROCENTOS E TRINTA REAIS	CINQUENTA CENTAVOS
406	SORO FISIOLÓGICO 0,9%, 250 ML, SISTEMA FECHADO. REG:100431047 VALIDADE:2 ANOS	EUROFARMA	FRASCO	2.750	CR	R\$ 14,84	QUATORZE REAIS E OITENTA E QUATRO CENTAVOS	R\$ 40.810,00	QUARENTA MIL, OITOCENTOS E DEZ REAIS	QUARENTA MIL, OITOCENTOS E DEZ REAIS
407	SORO FISIOLÓGICO 0,9%, 500 ML, SISTEMA FECHADO. REG:100431047 VALIDADE:2 ANOS	EUROFARMA	FRASCO	26.250	CP	R\$ 18,60	DEZOITO REAIS E SESENTA CENTAVOS	R\$ 488.250,00	QUATROCENTOS E OITENTA E OITO MIL, DUZENTOS E CINQUENTA REAIS	QUATROCENTOS E OITENTA E OITO MIL, DUZENTOS E CINQUENTA REAIS
408	SORO FISIOLÓGICO 0,9%, 500 ML, SISTEMA FECHADO. REG:100431047 VALIDADE:2 ANOS	EUROFARMA	FRASCO	8.750	CR	R\$ 18,60	DEZOITO REAIS E SESENTA CENTAVOS	R\$ 162.750,00	CENTO E SESENTA E DOIS MIL, SETECENTOS E CINQUENTA REAIS	CENTO E SESENTA E DOIS MIL, SETECENTOS E CINQUENTA REAIS
409	SORO GLICOFISIOLÓGICO C 500 ML SISTEMA FECHADO REG:1049100190079 VALIDADE:2 ANOS	JP	FRASCO	6.375	CP	R\$ 16,77	DEZESSEIS REAIS E SETENTA E SETE CENTAVOS	R\$ 106.908,75	CENTO E SEIS MIL, NOVECENTOS E OITO REAIS E SETENTA E CINCO CENTAVOS	CENTO E SEIS MIL, NOVECENTOS E OITO REAIS E SETENTA E CINCO CENTAVOS
410	SORO GLICOFISIOLÓGICO C 500 ML SISTEMA FECHADO REG:1049100190079 VALIDADE:2 ANOS	JP	FRASCO	2.125	CR	R\$ 9,33	NOVE REAIS E TRINTA E TRÊS CENTAVOS	R\$ 19.826,25	DEZENOVE MIL, OITOCENTOS E VINTE E SEIS REAIS E VINTE E CINCO CENTAVOS	DEZENOVE MIL, OITOCENTOS E VINTE E SEIS REAIS E VINTE E CINCO CENTAVOS

FOLHAS: 1299
PROC.: 96 / 2023
Ass.: [assinatura]



ARMED
FARMACIA E LABORATORIO

411	SORO GLICOSADO 5% 250 ML, SISTEMA FECHADO, REG:110850022 VALIDADE:2 ANOS	FARMACE	FRASCO	9,000	CP	R\$ 12,17	DOZE REAIS E DEZESSETE CENTAVOS	R\$ 109.530,00	CENTO E NOVE MIL, QUINHENTOS E TRINTA REAIS
412	SORO GLICOSADO 5% 250 ML, SISTEMA FECHADO, REG:110850022 VALIDADE:2 ANOS	FARMACE	FRASCO	3,000	CR	R\$ 12,17	DOZE REAIS E DEZESSETE CENTAVOS	R\$ 36.510,00	TRINTA E SEIS MIL, QUINHENTOS E DEZ REAIS
413	SORO GLICOSADO 5% 500 ML, SISTEMA FECHADO, REG:110850022 VALIDADE:2 ANOS	FARMACE	FRASCO	11,250	CP	R\$ 19,46	DEZENOVE REAIS E QUARENTA E SEIS CENTAVOS	R\$ 218.925,00	DUZENTOS E DEZOITO MIL, NOVECENTOS E VINTE E CINCO REAIS
414	SORO GLICOSADO 5% 500 ML, SISTEMA FECHADO, REG:110850022 VALIDADE:2 ANOS	FARMACE	FRASCO	3,750	CR	R\$ 19,46	DEZENOVE REAIS E QUARENTA E SEIS CENTAVOS	R\$ 72.975,00	SETENTA E DOIS MIL, NOVECENTOS E SETENTA E CINCO REAIS
415	SORO RINGER C/ LACTATO 500 ML, SISTEMA FECHADO, REG:1034600150021 VALIDADE:2 ANOS	BEKER	FRASCO	5,625	CP	R\$ 21,51	VINTE E UM REAIS E CINQUENTA E UM CENTAVOS	R\$ 120.993,75	CENTO E VINTE MIL, NOVECENTOS E NOVENTA E TRÊS REAIS E SETENTA E CINCO CENTAVOS
416	SORO RINGER C/ LACTATO 500 ML, SISTEMA FECHADO, REG:1034600150021 VALIDADE:2 ANOS	BEKER	FRASCO	1,875	CR	R\$ 21,51	VINTE E UM REAIS E CINQUENTA E UM CENTAVOS	R\$ 40.331,25	QUARENTA MIL, TREZENTOS E TRINTA E UM REAIS E VINTE E CINCO CENTAVOS
417	SORO RINGER SIMPLES 500 ML, SISTEMA FECHADO, REG:117720003 VALIDADE:2 ANOS	EQUIPLEX	FRASCO	2,200	EX	R\$ 21,72	VINTE E UM REAIS E SETENTA E DOIS CENTAVOS	R\$ 47.784,00	QUARENTA E SETE MIL, SETECENTOS E OITENTA E QUATRO REAIS

FOLHAS: 1293
PROC.: 96 / 2023
Ass.: ca

418	SULFADIAZINA DE PRATA 1º POMADA 500 G REG-125680037 VALIDADE:2 ANOS	PRATI	POTES	350	EX	R\$ 88,71	OITENTA E OITO REAIS E SETENTA E UM CENTAVOS	R\$ 31.048,50	TRINTA E UM MIL E QUARENTA E OITO REAIS E CINQUENTA CENTAVOS
419	VITAMINA K 10 MG/MIL. INJ. AMP. 1 ML. REG:1029801150020 VALIDADE:2 ANOS	CRISTALJA	AMPOLA	5.500	EX	R\$ 5,78	CINCO REAIS E SETENTA E OITO CENTAVOS	R\$ 31.790,00	TRINTA E UM MIL, SETECENTOS E NOVENTA REAIS
VALOR TOTAL DA PROPOSTA								R\$ 15.261.411,80	

QUINZE MILHÕES, DUZENTOS E SESENTA E UM MIL, QUATROCENTOS E ONZE REAIS E OITENTA CENTAVOS

A EMPRESA DECLARA QUE:

1. ESTÃO INCLuíSAS TODAS AS DESPESAS COM MÃO-DE-OBRA, FRETES, ABATIMENTOS E/OU DESCONTOS, ENCARGOS SOCIAIS E TRABALHISTAS, TRIBUTOS E TAXAS, E, AINDA, OS GASTOS COM TRANSPORTE E ACONDICIONAMENTO DOS PRODUTOS EM EMBALAGENS ADEQUADAS. ENFIM, TODOS OS CUSTOS DIRETOS E/OU INDIRETOS NECESSÁRIOS AO CUMPRIMENTO DO OBJETO ORA LICITADO QUE INTERFERIRAM NO PREÇO PROPOSTO.
2. VALIDADE: 90 (NOVENTA) DIAS A CONTAR DA DATA DE SUA APRESENTAÇÃO
3. PRAZO DE INÍCIO DE FORNECIMENTO/EXECUÇÃO DOS SERVIÇOS DE ACORDO COM O ESTABELECIDO NO TERMO DE REFERÊNCIA (ANEXO I) DO EDITAL DESSE PROCESSO.
4. QUE NÃO POSSUI EM NOSSOS QUADROS DIRETORES, GERENTES, SÓCIOS SERVIDORES DA PREFEITURA MUNICIPAL DE COLINAS-MA OU CÔNJUGES, COMPANHEIROS OU PARENTES DE ATÉ TERCEIRO GRAU.
5. A PROPONENTE OBRIGA-SE A CUMPRIR O PRAZO DE ENTREGA PREVISTO NO EDITAL, NO ENDEREÇO DESCRITO NO ANEXO I DO EDITAL DO REFERIDO PREGÃO.
6. DECLARAMOS AINDA, PARA OS DEVIDOS FINS DE DIREITO, NA QUALIDADE DE PROPONENTE DOS PROCEDIMENTOS LICITATÓRIOS, INSTAURADOS POR ESTE MUNICÍPIO, QUE A PESSOA RESPONSÁVEL PELA ASSINATURA DO CONTRATO, BEM COMO RESPONSÁVEL LEGAL DA EMPRESA, É O SR. FRANCISCO ADRIANO PEREIRA MOURA, PORTADOR DA CARTEIRA DE IDENTIDADE Nº 2744643 SSP PI E DO CPF Nº 036.937.903-96, SOLTEIRO, EMPRESÁRIO, RESIDENTE E DOMICILIADO À RUA QUADRA 112 (CJ DIRCEU ARCOVERDE I), S/N, Q 110, CS 10, BAIRRO ITARARÉ, CEP: 64.077-340, TERESINA (PI), OU REPRESENTANTE COM OS DEVIDOS PODERES.

FOLHA: 16
PROC.: 96/294
Ass.: R. DOS



ARMED
SANEANTES E CORRELATOS

TIMON (MA), 09 DE MARÇO DE 2023.

ARMED - Assinado de forma
DISTRIBUIDORA - digital por ARMED
DE SANEANTES - DISTRIBUIDORA
E CORRELATOS DE SANEANTES E
CORRELATOS L:34056198000147
L:34056198000 147 Dados: 2023.03.08
13:12:36 -03'00'

FOLHAS: 1295
PROC.: 96 | 2023
Ass.: Q

ARMED - DISTRIBUIDORA DE SANEANTES E CORRELATOS LTDA
RUA XIV, Nº6, BAIRRO CAJUUEIRO, TIMON-MA
EMAIL: ARMED.DISTRIBUIDORA@OUTLOOK.COM



TRIBUNAL DE CONTAS DA UNIÃO



Consulta Consolidada de Pessoa Jurídica

Este relatório tem por objetivo apresentar os resultados consolidados de consultas eletrônicas realizadas diretamente nos bancos de dados dos respectivos cadastros. A responsabilidade pela veracidade do resultado da consulta é do Órgão gestor de cada cadastro consultado. A informação relativa à razão social da Pessoa Jurídica é extraída do Cadastro Nacional da Pessoa Jurídica, mantido pela Receita Federal do Brasil.

Consulta realizada em: 06/03/2023 11:42:38

Informações da Pessoa Jurídica:

Razão Social: **ARMED - DISTRIBUIDORA DE SANEANTES E CORRELATOS LTDA**
CNPJ: **34.056.198/0001-47**

Resultados da Consulta Eletrônica:

Órgão Gestor: **TCU**
Cadastro: **Licitantes Inidôneos**
Resultado da consulta: **Nada Consta**

Para acessar a certidão original no portal do órgão gestor, clique [AQUI](#).

Órgão Gestor: **CNJ**
Cadastro: **CNIA - Cadastro Nacional de Condenações Cíveis por Ato de Improbidade Administrativa e Inelegibilidade**
Resultado da consulta: **Nada Consta**

Para acessar a certidão original no portal do órgão gestor, clique [AQUI](#).

Órgão Gestor: **Portal da Transparência**
Cadastro: **Cadastro Nacional de Empresas Inidôneas e Suspensas**
Resultado da consulta: **Nada Consta**

Para acessar a certidão original no portal do órgão gestor, clique [AQUI](#).

Órgão Gestor: **Portal da Transparência**
Cadastro: **CNEP - Cadastro Nacional de Empresas Punidas**
Resultado da consulta: **Nada Consta**

Para acessar a certidão original no portal do órgão gestor, clique [AQUI](#).

Obs: A consulta consolidada de pessoa jurídica visa atender aos princípios de simplificação e racionalização de serviços públicos digitais. Fundamento legal: Lei nº 12.965, de 23 de abril de 2014, Lei nº 13.460, de 26 de junho de 2017, Lei nº 13.726, de 8 de outubro de 2018, Decreto nº 8.638 de 15, de janeiro de 2016.

FOLHAS:	1297
PROC.:	96 / 2023
Ass.:	<i>[assinatura]</i>

ALTERAÇÃO CONTRATUAL Nº 03
ARMED – DISTRIBUIDORA DE SANEANTES E CORRELATOS LTDA.
CNPJ: 34.056.198/0001-47

FRANCISCO ADRIANO PEREIRA MOURA, brasileiro, natural de Teresina - PI, nascido em 05/02/1990, Solteiro, empresário, portador da cédula de identidade nº 2.744-643 SSP/PI, CPF nº 036.937.903.96, residente e domiciliado na Quadra 112 (CJ Dirceu Arcoverde I), SN, Q 110, Casa 10, Bairro: Itararé, CEP: 64077-340 Teresina - PI. Único Sócio da empresa **ARMED – DISTRIBUIDORA DE SANEANTES E CORRELATOS LTDA** com sede e domicílio na Rua XIV, Nº 06, Conj. Reserva das Flores, Setor 58, Quadra 124, Lote 330, Bairro: Cajueiro, CEP: 65630-462 Timon - MA. Devidamente registrada e arquivada na JUCEMA – Junta Comercial do Estado do Maranhão, sob NIRE nº 21201203216 em 28/06/2019, inscrita no CNPJ nº 34.056.198/0001-47, vem por este instrumento particular alterar e consolidar seu contrato social de acordo com as cláusulas seguintes:

CLÁUSULA I - Neste Ato o único sócio resolve alterar o capital social para R\$ 105.000,00 (Cento e Cinco Mil Reais), dividido em 105.000 (Cento e Cinco Mil) quotas de valor nominal R\$ 1,00 (Um real) cada, totalmente integralizado, em moeda corrente do país, distribuído da seguinte forma:

SÓCIO	PARTICIPAÇÃO	QUOTAS	VALOR
FRANCISCO ADRIANO PEREIRA MOURA (art. 997, III, C/2002) (art. 1.055, CC/2002).	100%	105.000	R\$105.000,00

Tendo em vista as alterações contratuais ocorridas, decidem os sócios consolidar as cláusulas como segue:

CONSOLIDAÇÃO CONTRATUAL
ARMED – DISTRIBUIDORA DE SANEANTES E CORRELATOS LTDA

CLÁUSULA I - A sociedade empresarial gira sob a denominação de **ARMED – DISTRIBUIDORA DE SANEANTES E CORRELATOS LTDA.**

Parágrafo Único: A empresa tem como nome fantasia **DISTRIBUIDORA ARMED**

CLÁUSULA II – A sede da empresa e na **Rua XIV, Nº 06, Conj. Reserva das Flores, Setor 58, Quadra 124, Lote 330, Bairro: Cajueiro, CEP: 65630-462 Timon - MA.**

CLÁUSULA III - A sociedade iniciou suas atividades em 28/06/2019, com prazo de duração indeterminado.

CLÁUSULA IV - A sociedade explora as seguintes atividades:

- 46.44-3-01 Comércio atacadista de medicamentos e drogas de uso humano;
- 46.45-1-01 Comércio atacadista de instrumentos e materiais para uso médico, cirúrgico, hospitalar e de laboratórios;
- 46.45-1-02 Comércio atacadista de próteses e artigos de ortopedia;
- 46.45-1-03 Comércio atacadista de produtos odontológicos;
- 46.46-0-02 Comércio atacadista de produtos de higiene pessoal;

- 46.49-4-08 Comércio atacadista de produtos de higiene, limpeza e conservação domiciliar;
- 46.64-8-00 Comércio atacadista de máquinas, aparelhos e equipamentos para uso odonto-médico-hospitalar; partes e peças;
- 46.39-7-01 Comércio atacadista de produtos alimentícios em geral;
- 4637-1/99 - Comércio atacadista especializado em outros produtos alimentícios não especificados anteriormente (comércio atacadista de complementos e suplementos alimentícios).
- 46.47-8-01 Comércio atacadista de artigos de escritório e de papelaria;
- 46.49-4-04 Comércio atacadista de móveis e artigos de colchoaria;
- 46.49-4-02 Comércio atacadista de aparelhos eletrônicos de uso pessoal e doméstico;
- 46.51-6-01 Comércio atacadista de equipamentos de informática;
- 46.51-6-02 Comércio atacadista de suprimentos para informática;
- 46.84-2-99 Comércio atacadista de outros produtos químicos e petroquímicos não especificados anteriormente; (álcool etílico, soda cáustica, cloro e derivados, oxigênio, água destilada, elementos não-petroquímicos ou carboquímicas, essências não manipuladas para perfumes, petroquímicos básicos e intermediários amônia, eteno, benzeno, uréia, cloreto de vinila, - o comércio atacadista de aditivos para combustíveis e lubrificantes, - o comércio atacadista dos produtos farmoquímicos tais como: cargas e preparados para extintores de incêndio, fluídos para isqueiros, artigos pirotécnicos, alvejantes e detergentes industriais, fósforo de segurança, adesivos).
- 49.30-2-01 Transporte rodoviário de carga, exceto produtos perigosos e mudanças, municipal;
- 49.30-2-02 Transporte rodoviário de carga, exceto produtos perigosos e mudanças, intermunicipal, interestadual e internacional;
- 46.18-4-01 - Representantes comerciais e agentes do comércio de medicamentos, cosméticos e produtos de perfumaria;
- 46.18-4-02 - Representantes comerciais e agentes do comércio de instrumentos e materiais odonto-médico-hospitalares;

CLÁUSULA V - O Capital Social é de \$ 105.000,00 (Cento e Cinco Mil Reais), dividido em 105.000 (Cento e Cinco Mil) quotas de R\$ 1,00 (Um Real) cada uma, totalmente subscrito e integralizado neste ato, em moeda corrente do país, passa a ser dividido na seguinte proporção:

SÓCIO	PARTICIPAÇÃO	QUOTAS	VALOR
FRANCISCO ADRIANO PEREIRA MOURA	100%	105.000	R\$105.000,00

(art. 997, III, C/2002) (art. 1.055, CC/2002).

CLÁUSULA VI - A responsabilidade do único sócio administrador é restrita ao valor de suas quotas, não havendo responsabilidade solidária pelas obrigações sociais, respondendo, no entanto pela integralização do capital social. (art. 1.052, CC/2002).

CLÁUSULA VII - As quotas são indivisíveis e não poderão ser cedidas ou transferidas a terceiros sem o consentimento do titular da empresa, a quem fica assegurado, em igualdade de condições e preço direito de preferencia para a sua aquisição se posta á venda, formalizando, se realizada a cessão dela, a alteração contratual pertinente.

CLÁUSULA VIII- A sociedade poderá a qualquer tempo, abrir ou fechar filial ou outra dependência, mediante alteração contratual assinada por todos os sócios.

CLÁUSULA IX - A administração da sociedade será exercida pelo sócio **FRANCISCO ADRIANO PEREIRA MOURA**, devidamente já qualificado, podendo para todos os efeitos legais, assinar isoladamente, com os poderes e atribuições gerais, representar a sociedade em juízo ou fora dele, ativa ou passivamente, perante terceiros, quaisquer repartições públicas, autoridades federais, estaduais ou municipais, bem como autarquias, sociedades de economia mista e entidades paraestatais, assinar quaisquer documentos, mesmo quando importem em responsabilidade ou obrigação da sociedade, inclusive escrituras, títulos de dívidas, cambiais, cheques, ordens de pagamentos e outros, autorizado o uso do nome empresarial em atividades do interesse social, bem como onerar ou alienar bens da sociedade. (**artigos 997, VI; 1.013. 1.015, 1064, CC/2002**).

CLÁUSULA X - O Administrador declara, sob as penas da lei, de que não está impedido de exercer a administração da sociedade, por lei especial, ou em virtude de condenação criminal, ou por se encontrar sob os efeitos dela, a pena que vede, ainda que temporariamente, o acesso a cargos públicos; ou por crime falimentar, de prevaricação, peita ou suborno, concussão, peculato, ou contra a economia popular, contra o sistema financeiro nacional, contra normas de defesa da concorrência, contra as relações de consumo, fé pública, ou a propriedade. (**art. 1.011, § 1º, CC/2002**).

CLÁUSULA XI - O administrador poderá constituir procurador para representar a sociedade, desde que, do instrumento de mandato, constem especificamente discriminados, os atos que o procurador poderá praticar e o prazo de vigência do mandato que, somente no caso de mandato para representação judicial poderá ser outorgado por prazo indeterminado

CLÁUSULA XII - Ao término de cada exercício social, em 31 de dezembro, o administrador prestará contas justificadas de sua administração, procedendo à elaboração do inventário, do balanço patrimonial e do balanço de resultado econômico, cabendo aos sócios, na proporção de suas quotas, os lucros ou perdas apurados. (art. 1.065, CC/2002)

CLÁUSULA XIII- Nos quatro meses seguintes ao término do exercício social, os sócios deliberarão sobre as contas e designarão administrador(es) quando for o caso. (arts. 1.071 e 1.072, § 2º e art. 1.078, CC/2002).

CLÁUSULA XIV - Os sócios poderão de comum acordo, fixar uma retirada mensal, a título de "pro labore", observadas as disposições regulamentares pertinentes.

CLÁUSULA XV - Falecendo ou interditado qualquer sócio, a sociedade continuará suas atividades com os herdeiros, sucessores e o incapaz. Não sendo possível ou inexistindo interesse destes ou do sócio remanescente, o valor de seus haveres será apurado e liquidado com base na situação patrimonial da sociedade, à data da resolução, verificada em balanço especialmente levantado.

PARÁGRAFO ÚNICO - O mesmo procedimento será adotado em outros casos em que a sociedade se resolva em relação a seu sócio. (**art. 1.028 e art. 1.031, CC/2002**).

CLÁUSULA XVI - Fica eleito o foro da comarca de Timon - MA com renúncia aos demais em caráter irrevogável, para o exercício e o cumprimento dos direitos e obrigações resultantes deste contrato.

FOLHAS:	1200
PROC.:	96 / 2023
ASS.:	Q

E por acharem justos e contratados assinam digitalmente o presente contrato em única via de igual teor e forma, para registro e arquivamento na Junta comercial do estado do Maranhão, para produzir seus efeitos legais e jurídicos.

Timon (MA), 03 de Novembro de 2022.

FRANCISCO ADRIANO PEREIRA MOURA
Sócio – Administrador



ASSINATURA ELETRÔNICA

FOLHAS:	1301
PROC.:	96 / 2023
Ass.:	<i>[Handwritten Signature]</i>

Certificamos que o ato da empresa ARMED - DISTRIBUIDORA DE SANEANTES E CORRELATOS LTDA consta assinado digitalmente por:

IDENTIFICAÇÃO DO(S) ASSINANTE(S)	
CPF/CNPJ	Nome
03693790396	FRANCISCO ADRIANO PEREIRA MOURA

CERTIFICO O REGISTRO EM 03/11/2022 16:23 SOB Nº 20221298452.
PROTOCOLO: 221298452 DE 03/11/2022.
CÓDIGO DE VERIFICAÇÃO: 12214336936. CNPJ DA SEDE: 34056198000147.
NIRE: 21201203216. COM EFEITOS DO REGISTRO EM: 03/11/2022.
ARMED - DISTRIBUIDORA DE SANEANTES E CORRELATOS LTDA

JUCEMA

CARLOS ANDRÉ DE MORAES PEREIRA
SECRETÁRIO-GERAL
www.empresafacil.ma.gov.br

FOLHAS: 1302
PROC.: 96 / 2023
Ass.: Q



VÁLIDA EM TODO O TERRITÓRIO NACIONAL
2316184467

NOME: FRANCISCO ADRIANO PEREIRA MOURA
 DOC. IDENTIDADE/ORG. EMISSOR/UF: 2744643 SSP PI
 CPF: 036.937.903-96 DATA NASCIMENTO: 05/02/1990
 FILIAÇÃO: FRANCISCO HEDINO MOURA
 FRANCISCA PEREIRA MOURA
 PERMISSÃO: ACC: CAT. HAR: ALI:
 Nº REGISTRO: 04026190743 VALIDADE: 04/03/2025 1ª HABILITAÇÃO: 28/04/2009



OBSERVAÇÕES
EAR

Francisco Adriano Pereira Moura

LOCAL: TERESINA, PI DATA EMISSÃO: 15/03/2023
 ASSINADO DIGITALMENTE DEPARTAMENTO ESTADUAL DE TRÂNSITO
 30080682946 21301218085

2316184467

PIAUI
DENATRAN CONTRAN

QR-CODE

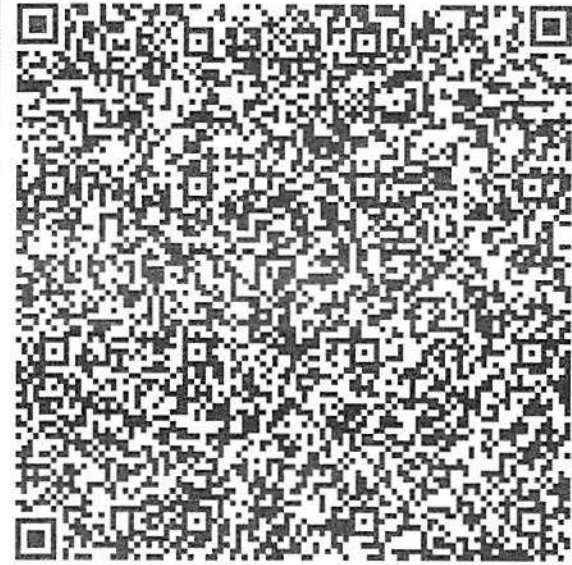

Documento assinado com certificado digital em conformidade com a Medida Provisória nº 2200-2/2001. Sua validade poderá ser confirmada por meio do programa Assinador Serpro.

As orientações para instalar o Assinador Serpro e realizar a validação do documento digital estão disponíveis em: < <http://www.serpro.gov.br/assinador-digital> >, opção Validar Assinatura.

SERPRO / DENATRAN



MINISTÉRIO DA FAZENDA
Secretaria da Receita Federal do Brasil
Procuradoria-Geral da Fazenda Nacional

FOLHAS:	1303
PROC.:	96 / 2023
Ass.:	

CERTIDÃO NEGATIVA DE DÉBITOS RELATIVOS AOS TRIBUTOS FEDERAIS E À DÍVIDA ATIVA DA UNIÃO

Nome: ARMED - DISTRIBUIDORA DE SANEANTES E CORRELATOS LTDA
CNPJ: 34.056.198/0001-47

Ressalvado o direito de a Fazenda Nacional cobrar e inscrever quaisquer dívidas de responsabilidade do sujeito passivo acima identificado que vierem a ser apuradas, é certificado que não constam pendências em seu nome, relativas a créditos tributários administrados pela Secretaria da Receita Federal do Brasil (RFB) e a inscrições em Dívida Ativa da União (DAU) junto à Procuradoria-Geral da Fazenda Nacional (PGFN).

Esta certidão é válida para o estabelecimento matriz e suas filiais e, no caso de ente federativo, para todos os órgãos e fundos públicos da administração direta a ele vinculados. Refere-se à situação do sujeito passivo no âmbito da RFB e da PGFN e abrange inclusive as contribuições sociais previstas nas alíneas 'a' a 'd' do parágrafo único do art. 11 da Lei nº 8.212, de 24 de julho de 1991.

A aceitação desta certidão está condicionada à verificação de sua autenticidade na Internet, nos endereços <<http://rfb.gov.br>> ou <<http://www.pgfn.gov.br>>.

Certidão emitida gratuitamente com base na Portaria Conjunta RFB/PGFN nº 1.751, de 2/10/2014.

Emitida às 08:58:16 do dia 22/09/2022 <hora e data de Brasília>.

Válida até 21/03/2023.

Código de controle da certidão: **370B.AFA8.B170.FE40**

Qualquer rasura ou emenda invalidará este documento.

Voltar

Imprimir

FOLHAS: 1500
PROC.: 96 / 2023
Ass.: *[assinatura]*



Certificado de Regularidade do FGTS - CRF

Inscrição: 34.056.198/0001-47
Razão Social: ARMED DISTRIBUIDORA DE SANEANTES E CORREALATOS LTDA
Endereço: R NOVE 06 / CAJUEIRO / TIMON / MA / 65630-462

A Caixa Econômica Federal, no uso da atribuição que lhe confere o Art. 7, da Lei 8.036, de 11 de maio de 1990, certifica que, nesta data, a empresa acima identificada encontra-se em situação regular perante o Fundo de Garantia do Tempo de Serviço - FGTS.

O presente Certificado não servirá de prova contra cobrança de quaisquer débitos referentes a contribuições e/ou encargos devidos, decorrentes das obrigações com o FGTS.

Validade: 27/02/2023 a 28/03/2023

Certificação Número: 2023022702225694188503

Informação obtida em 02/03/2023 15:24:36

A utilização deste Certificado para os fins previstos em Lei esta condicionada a verificação de autenticidade no site da Caixa:
www.caixa.gov.br

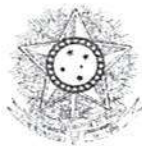

PODER JUDICIÁRIO
JUSTIÇA DO TRABALHO

Página 1 de 1

FOLHAS:	1305
PROC.:	96 / 2023
Ass.:	

CERTIDÃO NEGATIVA DE DÉBITOS TRABALHISTAS

Nome: ARMED - DISTRIBUIDORA DE SANEANTES E CORRELATOS LTDA (MATRIZ E FILIAIS)

CNPJ: 34.056.198/0001-47

Certidão nº: 45210574/2022

Expedição: 13/12/2022, às 17:27:41

Validade: 11/06/2023 - 180 (cento e oitenta) dias, contados da data de sua expedição.

Certifica-se que **ARMED - DISTRIBUIDORA DE SANEANTES E CORRELATOS LTDA (MATRIZ E FILIAIS)**, inscrito(a) no CNPJ sob o nº **34.056.198/0001-47**, **NÃO CONSTA** como inadimplente no Banco Nacional de Devedores Trabalhistas.

Certidão emitida com base nos arts. 642-A e 883-A da Consolidação das Leis do Trabalho, acrescentados pelas Leis ns.º 12.440/2011 e 13.467/2017, e no Ato 01/2022 da CGJT, de 21 de janeiro de 2022. Os dados constantes desta Certidão são de responsabilidade dos Tribunais do Trabalho.

No caso de pessoa jurídica, a Certidão atesta a empresa em relação a todos os seus estabelecimentos, agências ou filiais.

A aceitação desta certidão condiciona-se à verificação de sua autenticidade no portal do Tribunal Superior do Trabalho na Internet (<http://www.tst.jus.br>).

Certidão emitida gratuitamente.

INFORMAÇÃO IMPORTANTE

Do Banco Nacional de Devedores Trabalhistas constam os dados necessários à identificação das pessoas naturais e jurídicas inadimplentes perante a Justiça do Trabalho quanto às obrigações estabelecidas em sentença condenatória transitada em julgado ou em acordos judiciais trabalhistas, inclusive no concernente aos recolhimentos previdenciários, a honorários, a custas, a emolumentos ou a recolhimentos determinados em lei; ou decorrentes de execução de acordos firmados perante o Ministério Público do Trabalho, Comissão de Conciliação Prévia ou demais títulos que, por disposição legal, contiver força executiva.



Resultado da Consulta SINTEGRA/ICMS

IDENTIFICAÇÃO

CGC: 34.056.198/0001-47 **Inscrição Estadual:** 12.741862-8
Razão Social: ARMED - DISTRIBUIDORA DE SANEANTES E CORRELATOS LTDA
Regime Apuração: NORMAL

ENDEREÇO

Logradouro: RUA XIV
Número: 6 **Complemento:** CONJ RESERVA DAS FLORES SETOR 58 QUADRA124 LOTE 330
Bairro: CAJUEIRO
Município: TIMON **UF:** MA
CEP: 65630462 **DDD:** **Telefone:** 32120681

INFORMAÇÕES COMPLEMENTARES

CNAE Principal: 4644301 - COMÉRCIO ATACADISTA DE MEDICAMENTOS E DROGAS DE USO HUMANO

CNAEs Secundários

Código	Descrição CNAE
4649402	COMÉRCIO ATACADISTA DE APARELHOS ELETRÔNICOS DE USO PESSOAL E DOMÉSTICO
4649404	COMÉRCIO ATACADISTA DE MOVEIS E ARTIGOS DE COLCHOARIA
4649408	COMÉRCIO ATACADISTA DE PRODUTOS DE HIGIENE, LIMPEZA E CONSERVAÇÃO DOMICILIAR
4651601	COMÉRCIO ATACADISTA DE EQUIPAMENTOS DE INFORMÁTICA
4651602	COMÉRCIO ATACADISTA DE SUPRIMENTOS PARA INFORMÁTICA
4664800	COMÉRCIO ATACADISTA DE MÁQUINAS, APARELHOS E EQUIPAMENTOS PARA USO ODONTO-MÉDICO-HOSPITALAR; PARTES E PEÇAS
4684299	COMÉRCIO ATACADISTA DE OUTROS PRODUTOS QUÍMICOS E PETROQUÍMICOS NÃO ESPECIFICADOS ANTERIORMENTE
4939201	TRANSPORTE RODOVIÁRIO DE CARGA, EXCETO PRODUTOS PERIGOSOS E MUDANÇAS, MUNICIPAL
4618401	REPRESENTANTES COMERCIAIS E AGENTES DO COMÉRCIO DE MEDICAMENTOS, COSMÉTICOS E PRODUTOS DE PERFUMARIA
4618402	REPRESENTANTES COMERCIAIS E AGENTES DO COMÉRCIO DE INSTRUMENTOS E MATERIAIS ODONTO-MÉDICO-HOSPITALARES
4930202	TRANSPORTE RODOVIÁRIO DE CARGA, EXCETO PRODUTOS PERIGOSOS E MUDANÇAS, INTERMUNICIPAL, INTERESTADUAL E INTERNACIONAL
4637199	COMÉRCIO ATACADISTA ESPECIALIZADO EM OUTROS PRODUTOS ALIMENTÍCIOS NÃO ESPECIFICADOS ANTERIORMENTE
4639701	COMÉRCIO ATACADISTA DE PRODUTOS ALIMENTÍCIOS EM GERAL
4645101	COMÉRCIO ATACADISTA DE INSTRUMENTOS E MATERIAIS PARA USO MÉDICO, CIRÚRGICO, HOSPITALAR E DE LABORATÓRIOS
4645102	COMÉRCIO ATACADISTA DE PRÓTESES E ARTIGOS DE ORTOPEdia
4645103	COMÉRCIO ATACADISTA DE PRODUTOS ODONTOLÓGICOS
4646002	COMÉRCIO ATACADISTA DE PRODUTOS DE HIGIENE PESSOAL
4647801	COMÉRCIO ATACADISTA DE ARTIGOS DE ESCRITÓRIO E DE PAPELARIA

Situação Cadastral Vigente: HABILITADO

Data desta Situação Cadastral: 18/11/2022

OBRIGAÇÕES

NFe a partir de (CNAEs): 01/12/2008 - (4644301), 01/09/2009 - (4639701-4637199), 01/04/2010 - (4649402-4649408-4684299-4651601-4651602), 01/07/2010 - (4646002-4645101-4664800-4647801), 01/10/2010 - (4645102-4645103-4649404-4618402-4618401),

EDF a partir de: 28/01/2022,

CTE a partir de: 01/03/2012 - (OBRIGADO => SERVIÇO DE TRANSPORTE),

Observação: Os dados acima estão baseados em informações fornecidas pelo próprio contribuinte cadastrado. Não valem como certidão de sua efetiva existência de fato e de direito, não são oponíveis à Fazenda e nem excluem a responsabilidade tributária derivada de operações com ele ajustadas.

Data da Consulta: 13/12/2022

Número da Consulta:

1307

FOLHAS:	1307
PROC.:	96 / 2023
Ass.:	<i>α</i>

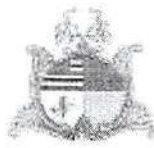

FOLHAS:	1308
PROC.:	96 / 2023
Ass.:	<i>[Signature]</i>

**GOVERNO DO ESTADO DO MARANHÃO
SECRETARIA DE ESTADO DA FAZENDA**

CERTIDÃO NEGATIVA DE DÉBITO

Nº Certidão: 226772/22

Data da

13/12/2022 08:41:12

Inscrição Estadual: 127418628

CPF/CNPJ: 34056198000147

Razão Social: ARMED - DISTRIBUIDORA DE SANEANTES E CORRELATOS LTDA

Endereço: RUA XIV, 6 CONJ RESERVA DAS FLORES SETOR 58 QUADRA124 LOTE 330 CEP:

Telefone: (99)32120681

Município: TIMON

UF: MA

Certificamos que, após a realização das consultas procedidas no sistema desta Secretaria, substanciado pelos artigos 240 a 242, da lei nº 7.799, de 19/12/2002 e disposto no artigo 205 da lei nº 5.172, de 25 de outubro de 1966 (Código Tributário Nacional), não constam débitos relativos aos tributos estaduais, administrados por esta Secretaria, em nome do sujeito passivo acima identificado. Ressalvado, todavia, à Fazenda Pública Estadual o direito da cobrança de dívidas que venham a ser apuradas e não alcançadas pela decadência.

Validade da Certidão: 120 (cento e vinte) dias: 12/04/2023.

A autenticidade desta certidão deverá ser confirmada no endereço:

<http://portal.sefaz.ma.gov.br/>, clicando no item "Certidões" e em seguida em "Validação de Certidão Negativa de Débito".

CERTIDÃO EMITIDA GRATUITAMENTE.

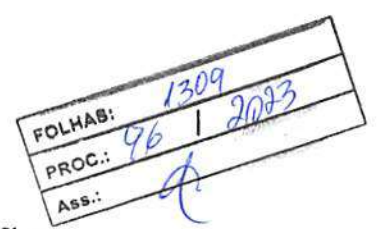

**GOVERNO DO ESTADO DO MARANHÃO
SECRETARIA DE ESTADO DA FAZENDA**

CERTIDÃO NEGATIVA DE DÍVIDA ATIVA

Nº Certidão: 007269/23

Data da

28/01/2023 10:52:05

Inscrição Estadual: 127418628

CPF/CNPJ: 34056198000147

Razão Social: ARMED - DISTRIBUIDORA DE SANEANTES E CORRELATOS LTDA

Endereço: RUA XIV, 6 CONJ RESERVA DAS FLORES SETOR 58 QUADRA124 LOTE 330 CEP:

Telefone: (99)32120681

Município: TIMON

UF: MA

Certificamos que, após a realização das consultas procedidas no sistema desta Secretaria e na forma do disposto do artigo 156, da lei nº 2.231, de 29/12/1962, substanciado pelos artigos 240 a 242 da lei nº 7.799, de 19/12/2002, bem como prescreve o artigo 205 da lei nº 5.172, de 25 de outubro de 1966 (Código Tributário Nacional) não constam débitos inscritos na Dívida Ativa, em nome do sujeito passivo acima identificado.

Validade da Certidão: 120 (cento e vinte) dias: 28/05/2023.

A autenticidade desta certidão deverá ser confirmada no endereço:

<http://portal.sefaz.ma.gov.br/>, clicando no item "Certidões" e em seguida em "Validação de Certidão Negativa de Dívida Ativa".

CERTIDÃO EMITIDA GRATUITAMENTE.

Data Impressão: 08/02/2023 08:32:27



PREFEITURA MUNICIPAL TIMON
PREFEITURA MUNICIPAL TIMON
PRAÇA SÃO JOSÉ, S/N - CENTRO - TIMON
CNPJ: 06.115.307/0001-14

FOLHAS: 1310
PROC.: 96 / 2023
Ass.: @



CERTIDÃO CONJUNTA NEGATIVA DE DÉBITOS
RELATIVOS A TRIBUTOS MUNICIPAIS E DA DÍVIDA ATIVA DO MUNICÍPIO

Código de Cadastro

097539

Contribuinte

ARMED - DISTRIBUIDORA DE SANEANTES E CORRELATOS LTDA

Logradouro

RUA XIV

Bairro

CAJUEIRO

Cidade

TIMON

CPF/CNPJ

34.056.198/0001-47

Numero

6

Complemento

CONJ RESERVA DAS

CEP

6563046

UF

MA

RESSALVADO O DIREITO DE A FAZENDA MUNICIPAL COBRAR E INSCREVER QUAISQUER DÍVIDAS QUE VIEREM A SER APURADAS DE RESPONSABILIDADE DO SUJEITO PASSIVO ACIMA IDENTIFICADO, CERTIFICAMOS QUE NÃO CONSTAM PENDÊNCIAS EM SEU NOME RELATIVOS A TRIBUTOS ADMINISTRADOS PELA SECRETARIA MUNICIPAL DE FINANÇAS E A INSCRIÇÕES EM DÍVIDA ATIVA MUNICIPAL JUNTO A PROCURADORIA MUNICIPAL. A EXPEDIÇÃO DA CERTIDÃO NEGATIVA NÃO IMPEDE A COBRANÇA DE DÉBITOS ANTERIORES POSTERIORMENTE APURADOS, CONFORME DISPÕE ARTIGO-451 DA LEI COMPLEMENTAR MUNICIPAL Nº 025/2013 - CÓDIGO TRIBUTÁRIO MUNICIPAL DE TIMON -MA.

Certidão sem validade para transferência de imóvel em cartório.

Certidão emitida conforme do Decreto nº126/2013.

Emitida às 08:49:18 do dia 13/12/2022

Válida até 13/03/2023

Código de Controle da Certidão/Número CA4B514AAEB47A6E

Certidão emitida gratuitamente.

Atenção qualquer rasura ou emenda invalidará este documento.

CERTJUDONE-SJDT - 1042023
Código de validação: 0EF4581F8B

Número da guia: 23057901001448393.

CERTIDÃO ÚNICA DE DISTRIBUIÇÃO

USANDO da faculdade que me confere a Lei, **CERTIFICO**, a requerimento de pessoa interessada, que, dando busca nos sistemas Themis PG e PJe, referentes às **Varas Cíveis**, a partir do dia 1º (primeiro) do mês de janeiro do ano de dois mil e treze (2013) até o dia 28 (vinte e oito) de **fevereiro** do ano corrente, constatei **NÃO EXISTIR** distribuição de **AÇÕES E/OU EXECUÇÕES DE FALÊNCIA, RECUPERAÇÃO JUDICIAL E EXTRAJUDICIAL**, contra a empresa **ARMED – DISTRIBUIDORA DE SANEANTES E CORRELATOS LTDA (DISTRIBUIDORA ARMED - ME)**, CNPJ Nº. 34.056.198/0001-47. **CERTIFICO**, finalmente, que esta Secretaria de Distribuição é a única existente na **Comarca de Timon/Maranhão**. O referido é verdade e dou fé. Dada e passada a presente certidão na Secretaria de Distribuição a meu cargo, no Fórum “Dr. Amarantino Ribeiro Gonçalves”, nesta cidade de Timon-MA. Eu, Francisco das Chagas Marques da Silva, Auxiliar Judiciário, mat. 111476, consultei e digitei. E eu, Marcelle Carvalho Veloso Nascimento, Secretária Judicial, Mat. 110791, subscrevo e assino. Timon/MA, **28 de fevereiro de 2023**.

OBSERVAÇÕES:

Certidão válida por 60 (sessenta) dias;

Não constam processos baixados e/ou arquivados;

Obs.: A presente certidão é extraída para fins exclusivamente civis, não se aplicando às certidões para fins eleitorais, para requerimento de concessão de registro e porte de arma de fogo, para inscrição em concurso público, e às informações requisitadas por autoridade judiciária;

Não constam processos referentes à carta precatória.

O CNPJ/CPF constante nesta certidão foi informado pelo solicitante. Sua titularidade deverá ser conferida pelo interessado ou destinatário.

ESTA CERTIDÃO ABRANGE SOMENTE AS VARAS COMUNS DA COMARCA DE TIMON-MA

Sede: Fórum Dr. Amarantino Ribeiro Gonçalves, Rua Drª. Lizete de Oliveira Farias – s/n.º – Parque Piauí – Timon – MA
Telefone: (99) 3317-7104 CEP: 65.631-250



CERTJUDONE-SJDT - 1042023 / Código: 0EF4581F8B
Valide o documento em www.tjma.jus.br/validadoc.php

Antes de imprimir pense em sua responsabilidade com o meio ambiente.
#ConsumoConsciente

MARCELLE CARVALHO VELOSO NASCIMENTO
Secretária Judicial de Distribuição de Entrância Intermediária
Secretaria Judicial de Distribuição de Timon
Matrícula 110791

Documento assinado. TIMON, 28/02/2023 12:12 (MARCELLE CARVALHO VELOSO NASCIMENTO)





TJMA
TRIBUNAL DE JUSTIÇA DO ESTADO DO MARANHÃO

PODER JUDICIÁRIO DO ESTADO DO MARANHÃO
Corregedoria Geral da Justiça
Secretaria Judicial de Distribuição de Timon



CERTJUDGRA-SJDT - 2672023
Código de validação: A5FCBA7280

CERTIDÃO ÚNICA DE DISTRIBUIÇÃO

USANDO da faculdade que me confere a Lei, **CERTIFICO**, a requerimento de pessoa interessada, que, dando busca nos sistemas Themis PG e PJe, referentes às **Varas Cíveis**, a partir do dia 1º (primeiro) do mês de janeiro do ano de dois mil e treze (2013) até o dia **09 (nove) de fevereiro do ano corrente**, constatei **NÃO EXISTIR** distribuição de **AÇÕES E/OU EXECUÇÕES PATRIMONIAIS** contra **FRANCISCO ADRIANO PEREIRA MOURA, CPF Nº 036.937.903-96**. **CERTIFICO**, finalmente, que esta Secretaria de Distribuição é a única existente na **Comarca de Timon/MA**. O referido é verdade e dou fé. Dada e passada a presente Certidão na Secretaria de Distribuição a meu cargo, no Fórum "Dr. Amarantino Ribeiro Gonçalves", nesta cidade de Timon-MA. Eu, Francisco das Chagas Marques da Silva, Auxiliar Judiciário, mat. 111476, consultei e digitei. E eu, Marcelle Carvalho Veloso Nascimento, Secretária Judicial, Mat. 110791, subscrevo e assino. Timon/MA, **09 de fevereiro de 2023**.

OBSERVAÇÕES:

Esta certidão só é emitida fisicamente nos casos de homônimos e/ou ocorrências processuais. Nos casos de ocorrências processuais serão informados os detalhes do(s) processo(s) que tramitam na comarca de Timon. Já para processos(s) de outras(s) Comarcas(s) serão indicados somente que há ocorrências, nesta certidão. Já nos casos de homônimos, será emitida nos termos art. 8º, § 2º. Resolução nº 121/2020, do CNJ. Também deverá ser expedida certidão negativa quando, estando suficientemente identificados a pessoa a respeito da qual se solicitou a certidão, houver registro de processo referente a homônimo e a individualização do processo não puder ser feita por carência de dados do Poder Judiciário.

Certidão válida por 60 (sessenta) dias;

Não constam processos baixados e/ou arquivados;

A presente certidão é extraída para fins exclusivamente civis, não se aplicando às certidões para fins eleitorais, para requerimento de concessão de registro e porte de arma de fogo, para inscrição em concurso público, e às informações requisitadas por autoridade judiciária;

Não constam processos referentes à carta precatória.

O CNPJ/CPF constante nesta certidão foi informado pelo solicitante. Sua titularidade deverá ser conferida pelo interessado ou destinatário.

Esta certidão é emitida em uma única via, sem rasuras e mediante assinatura do servidor;

ESTA CERTIDÃO ABRANGE SOMENTE AS VARAS COMUNS DA COMARCA DE TIMON-MA

Sede: Fórum Dr. Amarantino Ribeiro Gonçalves, Rua Drª. Lizete de Oliveira Farias – s/nº - Parque Piaui – Timon – MA
Telefone: (99) 3317-7104 CEP: 65.631-230



CERTJUDGRA-SJDT - 2672023 / Código: A5FCBA7280
Valide o documento em www.tjma.jus.br/validadoc.php

Antes de imprimir pense em sua responsabilidade com o meio ambiente.
#ConsumoConsciente

PODER JUDICIÁRIO DO ESTADO DO MARANHÃO
Corregedoria Geral da Justiça
Secretaria Judicial de Distribuição de Timon

MARCELLE CARVALHO VELOSO NASCIMENTO
Secretária Judicial de Distribuição de Entrância Intermediária
Secretaria Judicial de Distribuição de Timon
Matrícula 110791

Documento assinado. TIMON, 09/02/2023 15:35 (MARCELLE CARVALHO VELOSO NASCIMENTO)



ARMED - DISTRIBUIDORA DE SANEANTES E CORRELATOS LTDA

CNPJ: 34.056.198/0001-47 NIRE: 21201203216 data Registro 28/06/2019

R XIV, Nº 6, Conj. Reserva das Flores, Setor 58, Quadra 124, Lote 330, Bairro Cajueiro, Timon-MA, cep: 65.630-462

BALANÇO PATRIMONIAL

EXERCÍCIO 2022

FOLHAS: 1345
 PROC.: 96 1 2023
 Ass.: [assinatura]

ATIVO		PASSIVO	
ATIVO CIRCULANTE		PASSIVO CIRCULANTE	
Disponível	R\$ 450.894,85	Empréstimos	R\$ 233.900,00
Caixa	226.360,72	Fornecedores	R\$ 144.942,60
Banco Conta Movimento	0,01	Obrigações Fiscais	R\$ 50.524,24
Aplicações Imediatas	R\$ 224.534,12	Impostos Federais	30.427,46
Disponibilidade não Imediata:	R\$ 3.894,35	Impostos Estaduais	17.262,88
Clientes		Impostos Municipais	2.833,90
(-) Perdas de Crédito	-	Obrigações Trabalhistas	R\$ 3.787,37
Outros Créditos	3.894,35	Salários e Ordenados	2.480,59
Estoque		Encargo Trabalhista	1.306,78
Despesas Exercício Seguinte	R\$ -	Outras Obrigações	R\$ 376,18
		Venda Regime Caixa	
		Provisões Trabalhistas	
		Parcelamentos a Curto Prazo	
		Lucros a Distribuir	
Total Ativo Circulante	R\$ 454.789,20	Total Passivo Circulante	R\$ 433.530,39
ATIVO NÃO CIRCULANTE		PASSIVO NÃO CIRCULANTE	R\$ -
Imobilizado	R\$ 338.718,84	Parcelamentos a Longo Prazo	
Móveis e Utensílios		PATRIMÔNIO LÍQUIDO	
Máquinas e Equipamentos	R\$ 9.975,00	Capital Social Integralizado	R\$ 105.000,00
Equipamentos de Informática		Lucros Acumulados	R\$ 250.000,00
Veículos			
Terrenos	132.364,50		
Instalações	196.379,34		
Bens Em Andamento		Reserva de Lucro	
(-) Depreciação Acumulada	4.977,65	Resultado Líquido do Período	0,00
Total Ativo Não Circulante	R\$ 333.741,19	Total Patrimônio Líquido	R\$ 355.000,00
TOTAL DO ATIVO	R\$ 788.530,39	TOTAL DO PASSIVO	R\$ 788.530,39

Declaração de Certificação:

Sobre as penas da lei, declaramos que as informações aqui contidas são verdadeiras e nos responsabilizamos por todas elas;

As informações foram extraídas do Livro Diário Digital Nº. 2, conforme recibo de envio da Escrituração Contábil Digital - ECD número DA.DB.0D.5C.C2.84.5E.0A.84.9D.CA.5F.9A.94.EC.08.21.43.48.2B-3, recepcionado pela Receita Federal em 07/02/2023 com número de transmissão 50.FD.87.CF.8E.6E.39.9B.3A.DA.78.9A.E2.2D.92.AE.

A sociedade não possui conselho fiscal instalado e nem Auditoria Independente.

Timon (MA), 31 de Dezembro de 2022

Francisco Adriano Pereira Moura
 Sócio - Administrador
 CPF: 036.937.903-96
 RG: 2.744.643 SSP/PI

Carlos Romão Silva dos Remédios
 Contador Responsável
 CRC: 006332/O - PI
 CPF: 760.890.963-34
 RG: 1.537.162 SSP/PI

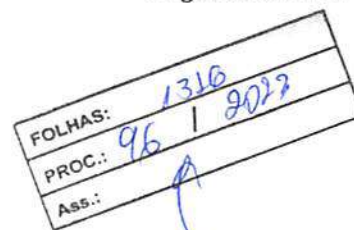

ARMED - DISTRIBUIDORA DE SANEANTES E CORRELATOS LTDA
 CNPJ: 34.056.198/0001-47 NIRE: 21201203216 data Registro 28/06/2019
 R XIV, Nº 6, Conj. Reserva das Flores, Setor 58, Quadra 124, Lote 330, Bairro Cajueiro, Timon-MA, cep: 65.630-462

EXERCÍCIO 2022		
RECEITA OPERACIONAL BRUTA	R\$	479.771,48
Venda Mercadoria		94.463,43
Serviços Prestados		385.308,05
(-) DEDUÇÕES DAS RECEITAS OPERACIONAIS	R\$	74.519,15
DEVOLUÇÕES E ABATIMENTOS		
IMPOSTOS INCIDENTES SOBRE VENDA		74.519,15
RECEITA OPERACIONAL LIQUIDA	R\$	405.252,33
OUTRAS RECEITAS	R\$	1.448,61
RECUPERAÇÃO DE DESPESAS		
RECEITA FINANCEIRA		1.448,61
OUTROS CREDITOS DIVERSOS		
RECEITA LIQUIDA TOTAL	R\$	406.700,94
CUSTOS OPERACIONAIS	R\$	39.850,14
Custo da Mercadoria Vendida		39.850,14
Outros Custos Mercadoria Vendida		-
Baixa de estoque por Perda ou Roubo		-
(-) Deduções Custos Mercadoria Vendida		-
LUCRO BRUTO	R\$	366.850,80
DESPESAS OPERACIONAIS	R\$	66.523,00
COM PESSOAL	R\$	10.715,05
PROVENTOS		7.890,40
BENEFÍCIOS		-
ENCARGOS		2.824,65
ADMINISTRAÇÃO	R\$	51.891,39
SERVIÇOS ADMINISTRADOS		1.361,72
MANUTENÇÃO E CONSUMOS		9.447,90
INFORMÁTICA		2.500,00
VEÍCULOS/TRANSPORTES		-
SERVIÇOS PRESTADOS		6.200,00
DEPRECIACIONES		4.977,65
TAXAS E CONTRIBUIÇÕES		27.404,12
COMERCIAL	R\$	-
MARKETING	R\$	-
DESPESAS FINANCEIRAS	R\$	3.916,56
LUCRO OPERACIONAL	R\$	300.327,80
DESPESAS NÃO OPERACIONAIS	R\$	-
Títular - Administrador		
LUCRO LIQUIDO DO EXERCÍCIO		300.327,80

Declaração de Certificação:

Sobre as penas da lei, declaramos que as informações aqui contidas são verdadeiras e nos responsabilizamos por todas elas;

As informações foram extraídas do Livro Diário Digital Nº. 2, conforme recibo de envio da Escrituração Contábil Digital - ECD número DA.DB.0D.5C.C2.84.5E.0A.84.9D.CA.5F.9A.94.EC.08.21.43.48.2B-3, recepcionado pela Receita Federal em 07/02/2023 com número de transmissão 50.FD.87.CF.8E.6E.39.9B.3A.DA.78.9A.E2.2D.92.AE.

A sociedade não possui conselho fiscal instalado e nem Auditoria Independente.

Timon (MA), 31 de Dezembro de 2022

Francisco Adriano Pereira Moura
 Sócio - Administrador
 CPF: 036.937.903-96
 RG: 2.744.643 SSP/PI

Carlos Romão Silva dos Remédios
 Contador Responsável
 CRC: 006332/O - PI
 CPF: 760.890.963-34
 RG: 1.537.162 SSP/PI

ARMED - DISTRIBUIDORA DE SANEANTES E CORRELATOS LTDA

CNPJ: 34.056.198/0001-47 NIRE: 21201203216 data Registro 28/06/2019

R XIV, Nº 6, Conj. Reserva das Flores, Setor 58, Quadra 124, Lote 330, Bairro Cajueiro, Timon-MA, cep: 65.630-462

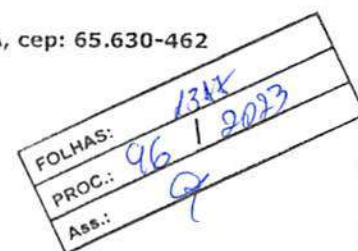
ÍNDICE DE LIQUIDEZ**1) ÍNDICE DE LIQUIDEZ GERAL (ILG)**

Ativo Circulante + Ativo Não Circulante		≥	1,00
Passivo Circulante + Passivo Não Circulante			

1.1)	RS	454.789,20	+	RS	333.741,19	=	
	RS	433.530,39	+	RS	-	=	1,82

2) ÍNDICE DE LIQUIDEZ CORRENTE (ILC)

Ativo Circulante		≥	1,00
Passivo Circulante			

2.1)	RS	454.789,20	=	1,05
	RS	433.530,39		

3) ÍNDICE DE SOLVÊNCIA GERAL (ISG)

Ativo Total		≥	1,00
Passivo Circulante + Passivo Não Circulante			

3.1)	RS	788.530,39	=	1,82			
	RS	433.530,39	+	RS	-		

4) ENDIVIDAMENTO TOTAL (ET)

Capitais de Terceiros		≤	1,00
Ativo Total			

4.1)	RS	433.530,39	+	RS	-	=	0,55
	RS	788.530,39					

Dados obtidos a partir do Balanço Patrimonial exercício de 2022.**Declaração de Certificação:**

Sobre as penas da lei, declaramos que as informações aqui contidas são verdadeiras e nos responsabilizamos por todas elas; As informações foram extraídas do Livro Diário Digital Nº. 2, conforme recibo de envio da Escrituração Contábil Digital - ECD número DA.DB.0D.5C.C2.84.5E.0A.84.9D.CA.5F.9A.94.EC.08.21.43.48.2B-3, recepcionado pela Receita Federal em 07/02/2023 com número de transmissão 50.FD.87.CF.8E.6E.39.9B.3A.DA.78.9A.E2.2D.92.AE.

A sociedade não possui conselho fiscal instalado e nem Auditoria Independente.

Timon (MA), 31 de Dezembro de 2022

Francisco Adriano Pereira Moura
Sócio - Administrador
CPF: 036.937.903-96
RG: 2.744.643 SSP/PI

Carlos Romão Silva dos Remédios
Contador Responsável
CRC: 006332/O - PI
CPF: 760.890.963-34
RG: 1.537.162 SSP/PI



ARMED - DISTRIBUIDORA DE SANEANTES E CORRELATOS LTDA

CNPJ sob o No. 34.056.198/0001-47

NIRE Nº 21201203216

FOLHAS:	1318
PROC.:	96 / 2023
Ass.:	R

**NOTAS EXPLICATIVAS DAS DEMONSTRAÇÕES CONTÁBEIS EM 31 DE
DEZEMBRO 2022.**

1. INFORMAÇÕES GERAIS

A empresa, foi constituída em 28 de junho de 2019, atualmente na condição de LTDA, possui sede e domicílio na Rua XIV, Nº 06, Conj. Reserva das Flores, Setor 58, Quadra 124, Lote 330, Bairro: Cajueiro, CEP: 65630-462 Timon - MA.

A companhia tem como finalidade social a exploração do Comércio atacadista de medicamentos e drogas de uso humano; Comércio atacadista de instrumentos e materiais para uso médico; cirúrgico, hospitalar e de laboratórios; Comércio atacadista de próteses e artigos de ortopedia; Comércio atacadista de produtos odontológicos; Comércio atacadista de produtos de higiene pessoal; Comércio atacadista de produtos de higiene, limpeza e conservação domiciliary; Comércio atacadista de máquinas,

Declaração de Certificação:

Sobre as penas da lei, declaramos que as informações aqui contidas são verdadeiras e nos responsabilizamos por todas elas; as informações foram extraídas do Livro Diário Digital Nº. 2, conforme recibo de envio da Escrituração Contábil Digital - ECD número DA.DB.0D.5C.C2.84.5E.0A.84.9D.CA.5F.9A.94.EC.08.21.43.48.2B-3, recepcionado pela Receita Federal em 07/02/2023 com número de transmissão 50.FD.87.CF.8E.6E.39.9B 3A.DA.78.9A.E2.2D.92.AE.

Timon (MA), 31 de Dezembro de 2022.

Francisco Adriano Pereira Moura

Sócio - Administrador

CPF: 036.937.903-96

RG: 2.744.643 SSP/PI

Carlos Romão Silva dos Remédios

Contador Responsável

CRC: 006332/O - PI

CPF: 760.890.963-34

RG: 1.537.162 SSP/PI

R XIV, Nº6 Conj. Reserva das Flores Setor 58, Quadra 124, Lote 330, Bairro Cajueiro, Timon-MA.

CNPJ: 34.056.198/0001-47

Inscrição Estadual: 12.741862-8

E-mail: armed.distribuidora@outlook.com



FOLHAS:	1019
PROC.:	96 / 2023
Ass.:	[assinatura]

aparelhos e equipamentos para uso odonto-médico-hospitalar; partes e peças; Comércio atacadista de produtos alimentícios em geral; Comércio atacadista especializado em outros produtos alimentícios não especificados anteriormente (comércio atacadista de complementos e suplementos alimentícios). Comércio atacadista de artigos de escritório e de papelaria; Comércio atacadista de móveis e artigos de colchoaria; Comércio atacadista de aparelhos eletrônicos de uso pessoal e doméstico; Comércio atacadista de equipamentos de informática; Comércio atacadista de suprimentos para informática; Comércio atacadista de outros produtos químicos e petroquímicos não especificados anteriormente; (álcool etílico, soda cáustica, cloro e derivados, oxigênio, água destilada, elementos não petroquímicos ou carboquímicas, essências não manipuladas para perfumes, petroquímicos básicos e intermediários amônia, eteno, benzeno, uréia, cloreto de vinila, - o comércio atacadista de aditivos para combustíveis e lubrificantes, - o comércio atacadista dos produtos farmoquímicos tais como: cargas e preparados para extintores de incêndio, fluídos para isqueiros, artigos pirotécnicos, alvejantes e detergentes industriais, fósforo de segurança, adesivos). Transporte rodoviário de carga, exceto produtos perigosos e mudanças, municipal; Transporte rodoviário de carga, exceto produtos perigosos e mudanças, intermunicipal, interestadual e internacional; Representantes comerciais e agentes do comércio de medicamentos, cosméticos e produtos de perfumaria; - Representantes comerciais e agentes do comércio de instrumentos e materiais odonto-médico-hospitalares.

Declaração de Certificação:

Sobre as penas da lei, declaramos que as informações aqui contidas são verdadeiras e nos responsabilizamos por todas elas; as informações foram extraídas do Livro Diário Digital Nº. 2, conforme recibo de envio da Escrituração Contábil Digital - ECD número DA.DB.0D.5C.C2.84.5E.0A.84.9D.CA.5F.9A.94.EC.08.21.43.48.2B-3, recepcionado pela Receita Federal em 07/02/2023 com número de transmissão 50.FD.87.CF.8E.6E.39.9B 3A.DA.78.9A.E2.2D.92.AE.

Timon (MA), 31 de Dezembro de 2022.

Francisco Adriano Pereira Moura

Sócio - Administrador

CPF: 036.937.903-96

RG: 2.744.643 SSP/PI

Carlos Romão Silva dos Remédios

Contador Responsável

CRC: 006332/O - PI

CPF: 760.890.963-34

RG: 1.537.162 SSP/PI

R XIV, N°6 Conj. Reserva das Flores Setor 58, Quadra 124, Lote 330, Bairro Cajueiro, Timon-MA.

CNPJ: 34.056.198/0001-47

Inscrição Estadual: 12.741862-8

E-mail: armed.distribuidora@outlook.com



FOLHAS:	1320
PROC.:	96 / 2023
Ass.:	@

DIRETRIZES DAS DEMONSTRAÇÕES CONTÁBEIS

A empresa mantém um sistema de escrituração uniforme dos seus atos e fatos administrativos, por meio de processo eletrônico. As demonstrações contábeis, incluindo as notas explicativas, elaboradas por disposições legais e estatutárias, serão transcritas no "Diário". A documentação contábil é hábil, revestida das características intrínsecas ou extrínsecas essenciais, definidas na legislação, na técnica-contábil ou aceitas pelos usos e costumes, bem como se encontram de conforme as práticas contábeis adotadas internacionalmente, os pronunciamentos, as orientações e interpretações emitidos pelo Comitê de Pronunciamento Contábeis (CPC) e aprovados pelo Conselho Federal de Contabilidade.

2. PRINCIPAIS PRÁTICAS CONTÁBEIS ADOTADAS

3.1 Caixa e equivalentes de caixa

Conforme determina a Resolução do CFC No. 1.296/10 (NBC -TG 03) – Demonstração do Fluxo de Caixa e Resolução do CFC No. 1.376/11 (NBC TG 26) –

Declaração de Certificação:

Sobre as penas da lei, declaramos que as informações aqui contidas são verdadeiras e nos responsabilizamos por todas elas; as informações foram extraídas do Livro Diário Digital Nº. 2, conforme recibo de envio da Escrituração Contábil Digital - ECD número DA.DB.0D.5C.C2.84.5E.0A.84.9D.CA.5F.9A.94.EC.08.21.43.48.28-3, recepcionado pela Receita Federal em 07/02/2023 com número de transmissão 50.FD.87.CF.8E.6E.39.9B 3A.DA.78.9A.E2.2D.92.AE.

Timon (MA), 31 de Dezembro de 2022.

Francisco Adriano Pereira Moura

Sócio - Administrador

CPF: 036.937.903-96

RG: 2.744.643 SSP/PI

Carlos Romão Silva dos Remédios

Contador Responsável

CRC: 006332/O - PI

CPF: 760.890.963-34

RG: 1.537.162 SSP/PI

R XIV, Nº6 Conj. Reserva das Flores Setor 58, Quadra 124, Lote 330, Bairro Cajueiro, Timon-MA.

CNPJ: 34.056.198/0001-47

Inscrição Estadual: 12.741862-8

E-mail: armed.distribuidora@outlook.com

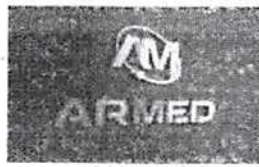

Apresentação Demonstrações Contábeis, os valores contabilizados neste sub-grupo representam moeda em caixa e depósitos à vista em conta bancária, bem como os recursos que possuem as mesmas características de liquidez de caixa e de disponibilidade imediata ou até 90 (noventa) dias e que estão sujeitos a insignificante risco de mudança de valor.

A empresa possui aplicações financeiras de liquidez imediata significativamente dos valores de mercado, com até 90 dias da data da aplicação ou considerados de liquidez imediata ou conversíveis em um montante conhecido de caixa e que estão sujeitos a um insignificante risco de mudança de valor, os quais são registrados pelos valores de custo acrescidos dos rendimentos auferidos até as datas dos balanços, que não excedem o seu valor de mercado ou de realização.

O grupo de disponibilidade de liquidez imediata possui um saldo de R\$ 450.894,85.

3.2. Ativos Circulantes e Não Circulantes

3.2.1 – Contas a receber

São compostos pelas vendas de mercadorias realizadas a curto prazo não ultrapassando doze meses, o valor atual corresponde a R\$ 0.

3.2.2 – Créditos tributários

São compostos pelos direitos que a empresa possui relativos a apuração de impostos e de impostos pagos a maior ou indevidos. (R\$3.894,35)

Declaração de Certificação:

Sobre as penas da lei, declaramos que as informações aqui contidas são verdadeiras e nos responsabilizamos por todas elas; as informações foram extraídas do Livro Diário Digital Nº. 2, conforme recibo de envio da Escrituração Contábil Digital - ECD número DA.DB.0D.5C.C2.84.5E.0A.84.9D.CA.5F.9A.94.EC.08.21.43.48.2B-3, recepcionado pela Receita Federal em 07/02/2023 com número de transmissão 50.FD.87.CF.8E.6E.39.9B 3A.DA.78.9A.E2.2D.92.AE.

Timon (MA), 31 de Dezembro de 2022.

Francisco Adriano Pereira Moura

Sócio - Administrador

CPF: 036.937.903-96

RG: 2.744.643 SSP/PI

Carlos Romão Silva dos Remédios

Contador Responsável

CRC: 006332/O - PI

CPF: 760.890.963-34

RG: 1.537.162 SSP/PI

R XIV, N°6 Conj. Reserva das Flores Setor 58, Quadra 124, Lote 330, Bairro Cajueiro, Timon-MA.

CNPJ: 24.056.198/0001-47

Inscrição Estadual: 12.741862-8

E-mail: armed.distribuidora@outlook.com

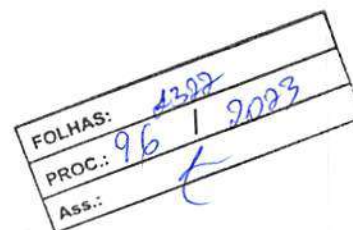

3.2.3 – Estoque

São compostos pelas aquisições de mercadorias adquiridas para industrialização como matéria prima e insumos e também pelos produtos acabados já no ponto de revenda, bem como pelas mercadorias adquiridas de terceiro direto para revenda. Conforme demonstrado no balanço patrimonial a empresa possui de créditos R\$ 0.

3.3. Imobilizado

São registrados pelo custo de aquisição ou construção, deduzido da depreciação calculada pelo método linear com base nas taxas, leva em consideração vida útil e utilização dos bens (Resolução CFC No. 1.177/09 (NBC – TG 27). Outros gastos são capitalizados apenas quando há um aumento nos benefícios econômicos desse item do imobilizado. Qualquer outro tipo de gasto é reconhecido no resultado como despesa quando incorrido.

A avaliação da vida útil estimada dos ativos é revisada em cada exercício, e ajustados de forma prospectiva, quando for o caso.

Um item de imobilização é baixado quando vendido ou quando nenhum benefício econômico futuro for esperado do seu uso ou venda. Eventual ganho ou perda resultante da baixa do ativo (calculado como sendo a diferença entre o valor líquido da

Declaração de Certificação:

Sobre as penas da lei, declaramos que as informações aqui contidas são verdadeiras e nos responsabilizamos por todas elas; as informações foram extraídas do Livro Diário Digital Nº. 2, conforme recibo de envio da Escrituração Contábil Digital - ECD número DA.DB.0D.5C.C2.84.5E.0A.84.9D.CA.5F.9A.94.EC.08.21.43.48.2B-3, recepcionado pela Receita Federal em 07/02/2023 com número de transmissão 50.FD.87.CF.8E.6E.39.98 3A.DA.78.9A.E2.2D.92.AE.

Timon (MA), 31 de Dezembro de 2022.

Francisco Adriano Pereira Moura

Sócio - Administrador

CPF: 036.937.903-96

RG: 2.744.643 SSP/PI

Carlos Romão Silva dos Remédios

Contador Responsável

CRC: 006332/O - PI

CPF: 760.890.963-34

RG: 1.537.162 SSP/PI

R XIV, N°6 Conj. Reserva das Flores Setor 58, Quadra 124, Lote 330, Bairro Cajueiro, Timon-MA.

CNP: 04.056.198/0001-47

Inscrição Estadual: 12.741862-8

E-mail: armed.distribuidora@outlook.com

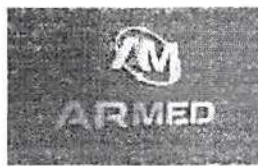

FOLHAS:	1323
PROC.:	96 / 2023
Ass.:	

venda e o valor contábil ativo) são incluídos na demonstração do resultado no exercício em que o ativo for baixado.

Conforme demonstrado no balanço patrimonial o valor do imobilizado corresponde a R\$ 338.718,84.

4 Passivo Circulante e Não Circulante

Os passivos circulantes e não circulantes são demonstrados pelos valores conhecidos ou calculáveis acrescidos, quando aplicável, dos correspondentes encargos incorridos até a data do balanço patrimonial. Quando aplicável, os passivos circulantes e não circulantes são registrados com base em taxas de juros que refletem o prazo, a moeda e o risco de cada transação. – Provisões – Uma provisão é reconhecida em decorrência de um evento passado que originou um passivo, sendo provável que um recurso econômico possa ser requerido para saldar a obrigação. As provisões são registradas quando julgadas prováveis e com base nas melhores estimativas do risco envolvido. k) Prazos: Os ativos realizáveis e os passivos exigíveis até o encerramento do exercício seguinte são classificados como circulantes

Declaração de Certificação:

Sobre as penas da lei, declaramos que as informações aqui contidas são verdadeiras e nos responsabilizamos por todas elas; as informações foram extraídas do Livro Diário Digital Nº. 2, conforme recibo de envio da Escrituração Contábil Digital - ECD número DA.DB.0D.5C.C2.84.5E.0A.84.9D.CA.5F.9A.94.EC.08.21.43.48.2B-3, recepcionado pela Receita Federal em 07/02/2023 com número de transmissão 50.FD.87.CF.8E.6E.39.98 3A.DA.78.9A.E2.2D.92.AE.

Timon (MA), 31 de Dezembro de 2022.

Francisco Adriano Pereira Moura

Sócio - Administrador

CPF: 036.937.903-96

RG: 2.744.643 SSP/PI

Carlos Romão Silva dos Remédios

Contador Responsável

CRC: 006332/O - PI

CPF: 760.890.963-34

RG: 1.537.162 SSP/PI

R XIV, N°6 Conj. Reserva das Flores Setor 58, Quadra 124, Lote 330, Bairro Cajueiro, Timon-MA.

CNPJ: 34.056.198/0001-47

Inscrição Estadual: 12.741862-8

E-mail: armed.distribuidora@outlook.com



4.1. Empréstimos e Financiamento

Os Empréstimos e financiamentos são reconhecidos, inicialmente, pelo valor justo, líquido dos custos incorridos na transação e são, subsequentemente, demonstrados pelo custo amortizado. Qualquer diferença entre os valores captados (líquidos dos custos da transação) e o valor de liquidação é reconhecida na demonstração de resultado durante o período em que os empréstimos estejam em aberto utilizando o método da taxa efetiva de juros. Os empréstimos são classificados como passivo circulante, com prazos de liquidação de até 12 meses, o valor dos empréstimos atuais da empresa correspondem a R\$ 233.900,00.

4.2 – Obrigações fiscais

A empresa do período de janeiro a dezembro 2022, esta enquadrada no Regime de Apuração Lucro presumido, modalidade - regime de competência.

5. Apuração do resultado

Declaração de Certificação:

Sobre as penas da lei, declaramos que as informações aqui contidas são verdadeiras e nos responsabilizamos por todas elas; as informações foram extraídas do Livro Diário Digital Nº. 2, conforme recibo de envio da Escrituração Contábil Digital - ECD número DA.DB.0D.5C.C2.84.5E.0A.84.9D.CA.5F.9A.94.EC.08.21.43.48.2B-3, recepcionado pela Receita Federal em 07/02/2023 com número de transmissão 50.FD.87.CF.8E.6E.39.9B 3A.DA.78.9A.E2.2D.92.AE.

Timon (MA), 31 de Dezembro de 2022.

Francisco Adriano Pereira Moura

Sócio - Administrador

CPF: 036.937.903-96

RG: 2.744.643 SSP/PI

Carlos Romão Silva dos Remédios

Contador Responsável

CRC: 006332/O - PI

CPF: 760.890.963-34

RG: 1.537.162 SSP/PI

R XIV, N°6 Conj. Reserva das Flores Setor 58, Quadra 124, Lote 330, Bairro Cajueiro, Timon-MA.

CNPJ: 34.056.198/0001-47

Inscrição Estadual: 12.741862-8

E-mail: armed.distribuidora@outlook.com



O resultado das operações é apurado em conformidade com o regime contábil de competência. As receitas de venda de mercadoria são mensuradas pelo valor justo conforme notas fiscais de venda. Os rendimentos e encargos incidentes sobre os Ativos e Passivos e suas realizações estão reconhecidas no resultado.

6. Patrimônio Líquido

6.1. Capital social

O capital social subscrito e totalmente integralizado em 03 de novembro de 2022 é de R\$ 105.000,00 (Cento e cinco mil reais).

6.2. Reserva de Lucros

A empresa possui uma reserva de lucros a realizar para novos negócios no valor de R\$ 250.000,00 (Duzentos e cinquenta mil reais).

Declaração de Certificação:

Sobre as penas da lei, declaramos que as informações aqui contidas são verdadeiras e nos responsabilizamos por todas elas; as informações foram extraídas do Livro Diário Digital Nº. 2, conforme recibo de envio da Escrituração Contábil Digital - ECD número DA.DB.0D.5C.C2.84.5E.0A.84.9D.CA.5F.9A.94.EC.08.21.43.48.2B-3, recepcionado pela Receita Federal em 07/02/2023 com número de transmissão 50.FD.87.CF.8E.6E.39.9B 3A.DA.78.9A.E2.2D.92.AE.

Timon (MA), 31 de Dezembro de 2022.

Francisco Adriano Pereira Moura

Sócio - Administrador

CPF: 036.937.903-96

RG: 2.744.643 SSP/PI

Carlos Romão Silva dos Remédios

Contador Responsável

CRC: 006332/O - PI

CPF: 760.890.963-34

RG: 1.537.162 SSP/PI

R XIV, N°6 Conj. Reserva das Flores Setor 58, Quadra 124, Lote 330, Bairro Cajueiro, Timon-MA.

CNPJ: 34.056.198/0001-47

Inscrição Estadual: 12.741862 8

E-mail: armed.distribuidora@curloc.com



FOLHAS:	1326
PROC.:	96 2023
Ass.:	<i>[assinatura]</i>

7. Eventos Subsequentes

O administrador declara a inexistência de fatos ocorridos subsequentemente à data de encerramento do exercício que venham a ter efeito relevante sobre a situação patrimonial ou financeira da empresa ou que possam provocar efeitos sobre seus resultados futuros.

Declaração de Certificação:

Sobre as penas da lei, declaramos que as informações aqui contidas são verdadeiras e nos responsabilizamos por todas elas; as informações foram extraídas do Livro Diário Digital Nº. 2, conforme recibo de envio da Escrituração Contábil Digital - ECD número DA.DB.0D.5C.C2.84.5E.0A.84.9D.CA.5F.9A.94.EC.08.21.43.48.2B-3, recepcionado pela Receita Federal em 07/02/2023 com número de transmissão 50.FD.87.CF.8E.6E.39.9B 3A.DA.78.9A.E2.2D.92.AE.

Timon (MA), 31 de Dezembro de 2022.

Francisco Adriano Pereira Moura

Sócio - Administrador

CPF: 036.937.903-96

RG: 2.744.643 SSP/PI

Carlos Romão Silva dos Remédios

Contador Responsável

CRC: 006332/O - PI

CPF: 760.890.963-34

RG: 1.537.162 SSP/PI

R XIV, N°6 Conj. Reserva das Flores Setor 18, Quadra 124, Lote 330, Bairro Cajueiro, Timon-MA.

CNPJ: 04.056.198/0001-47

Inscrição Estadual: 12.741862-8

E-mail: armed.distribuidora@outlook.com



FOLHAS: 1327
 PROC.: 96 / 2023
 Ass.:

ASSINATURA ELETRÔNICA

Certificamos que o ato da empresa ARMED - DISTRIBUIDORA DE SANEANTES E CORRELATOS LTDA consta assinado digitalmente por:

IDENTIFICAÇÃO DO(S) ASSINANTE(S)	
CPF/CNPJ	Nome
03693790396	FRANCISCO ADRIANO PEREIRA MOURA
76089096334	CARLOS ROMAO SILVA DOS REMEDIOS

CERTIFICO O REGISTRO EM 08/02/2023 09:54 SOB Nº 20230175910.
 PROTOCOLO: 230175910 DE 08/02/2023.
 CÓDIGO DE VERIFICAÇÃO: 12301769005. CNPJ DA SEDE: 34056198000147.
 NIRE: 21201203216. COM EFEITOS DO REGISTRO EM: 08/02/2023.
 ARMED - DISTRIBUIDORA DE SANEANTES E CORRELATOS LTDA

JUCEMA

CARLOS ANDRÉ DE MORAES PEREIRA
 SECRETÁRIO-GERAL
www.empresafacil.ma.gov.br

BALANÇO PATRIMONIAL

Empresa: ARMED - DISTRIBUIDORA DE SANFRANES E CORRELATOS LTDA
 Período de Estruturação: 01/01/2022 a 31/12/2022 CNPJ: 04.658.193/0001-47
 Número de Ordem de Livro: 2
 Período Selecionado: 01 de Janeiro de 2022 a 31 de Dezembro de 2022

FOLHAS: 1328
 PROC.: 96 / 2023
 Ass.: A

Descrição	Código	Saldo Inicial	Saldo Final
ATIVO			
ATIVO CIRCULANTE		R\$ 346.877,58	R\$ 788.329,34
DISPONIBILIDADES		R\$ 334.074,58	R\$ 454.259,20
CASH GERAL		R\$ 331.461,44	R\$ 225.309,72
CASH MOVIMENTO		R\$ 331.461,44	R\$ 228.389,72
Cash Movimento		R\$ 331.461,44	R\$ 225.389,72
DEPÓSITOS BANCÁRIOS		R\$ 0,00	R\$ 0,00
DEPÓSITOS BANCÁRIOS - EXTERNA		R\$ 0,00	R\$ 0,00
Reserva de Brasil		R\$ 0,00	R\$ 0,00
RENTALÍDIOS E OUTROS TÍTULOS DE RENDIMENTO		R\$ 12.806,40	R\$ 224.034,12
APLICAÇÕES FINANCEIRAS		R\$ 12.806,40	R\$ 224.034,12
RENTALÍDIOS		R\$ 12.806,40	R\$ 0,00
RENTALÍDIOS		R\$ 103,02	R\$ 362,04
Abrigo REFA Reser Fund		R\$ 0,00	R\$ 223.882,04
CREDITOS		R\$ 2.820,90	R\$ 3.884,35
RENTALÍDIOS		R\$ 0,00	R\$ 0,00
ADIANTEMENTO TRABALHISTAS		R\$ 0,00	R\$ 0,00
ADIANTEMENTO A FORNECEDORES		R\$ 0,00	R\$ 0,00
DUPPLICATAS A RECEBER		R\$ 0,00	R\$ 0,00
CLIENTES		R\$ 0,00	R\$ 0,00
TRIBUTOS A RECUPERAR		R\$ 2.820,90	R\$ 3.884,35
TRIBUTOS FEDERAIS A RECUPERAR		R\$ 2.820,90	R\$ 3.884,35
PIS a Recolher		R\$ 78,44	R\$ 78,44
COTAS a Recolher		R\$ 363,43	R\$ 363,43
CSLL a Recolher		R\$ 2.379,03	R\$ 3.222,04
IRRF a Recolher		R\$ 0,00	R\$ 224,00
TRIBUTOS A COMPENSAR		R\$ 0,00	R\$ 0,00
TRIBUTOS FEDERAIS A COMPENSAR		R\$ 0,00	R\$ 0,00
TRIBUTOS ESTADUAIS A COMPENSAR		R\$ 0,00	R\$ 0,00
ESTOQUE		R\$ 0,00	R\$ 0,00
ESTOQUE GERAL		R\$ 0,00	R\$ 0,00
ESTOQUE MERCADORIA		R\$ 0,00	R\$ 0,00
ATIVO NÃO CIRCULANTE		R\$ 0,00	R\$ 333.741,15
IMOBILIZADO		R\$ 0,00	R\$ 333.741,15
ATIVO IMOBILIZADO		R\$ 0,00	R\$ 333.741,15
IMOBILIZADO - ADMINISTRAÇÃO		R\$ 0,00	R\$ 333.741,15
Imóveis e Equipamentos		R\$ 0,00	R\$ 333.741,15
Terracos e Terras Nua		R\$ 0,00	R\$ 132.264,30
Instalações		R\$ 0,00	R\$ 186.376,85
(+) DEPRECIACÃO ACUMULADA		R\$ 0,00	R\$ 24.977,00
Dep. Materiais e Equipamentos		R\$ 0,00	R\$ 184,84
Exp. Instalações		R\$ 0,00	R\$ 147.047,50
PASSIVO			
PASSIVO CIRCULANTE		R\$ 66.822,48	R\$ 435.891,32
OBRIGAÇÕES DO CIRCULANTE		R\$ 66.822,48	R\$ 435.891,32
(+) OBRIGAÇÕES E ENCARGOS SOCIAIS - CIRCULANTE		R\$ 10,00	R\$ 3.787,37
(+) OBRIGAÇÕES TRABALHISTAS		R\$ 10,00	R\$ 3.787,37
(+) Salários e Proventos a Pagar		R\$ 0,00	R\$ 2.489,30
(+) PIS a Recolher		R\$ 0,00	R\$ 1.010,87
(+) PIS a Recolher		R\$ 10,00	R\$ 219,18
(+) PIS a Recolher		R\$ 0,00	R\$ 46,75
(+) FORNECEDORES - CIRCULANTE		R\$ 0,00	R\$ 144.942,60
(+) FORNECEDORES DE MATERIAIS		R\$ 0,00	R\$ 144.942,60
(+) FÓRTO INDUSTRIAL E COMERCIO DE COMPUTADORES		R\$ 0,00	R\$ 1.461,89
(+) FÓRTO INDUSTRIAL E COMERCIO DE MATERIAIS		R\$ 0,00	R\$ 5.750,35
(+) FÓRTO INDUSTRIAL E COMERCIO LTDA		R\$ 0,00	R\$ 28.564,85
(+) FÓRTO INDUSTRIAL E COMERCIO		R\$ 0,00	R\$ 9.249,00
(+) TIMON EMPREENDIMENTOS		R\$ 0,00	R\$ 55.209,50
OBRIGAÇÕES FISCAIS - CIRCULANTE		R\$ 10,00	R\$ 10,00
(+) OBRIGACAO A PAGAR - CIRCULANTE		R\$ 10,00	R\$ 10,00
(+) OUTRAS CONTAS A PAGAR		R\$ 0,00	R\$ 0,00
(+) Telefone e Internet a Pagar		R\$ 0,00	R\$ 102,44
(+) Água e Fiação a Pagar		R\$ 0,00	R\$ 100,00
(+) Energia a Pagar		R\$ 0,00	R\$ 12,56
(+) EMPRÉSTIMOS DO FINANCIAMENTO CIRCULANTE		R\$ 0,00	R\$ 233.909,00
(+) EMPRÉSTIMOS CURTO PRAZO		R\$ 0,00	R\$ 233.909,00
(+) BANCÁRIO		R\$ 0,00	R\$ 83.909,00
(+) Emprestimo Agência Financeira		R\$ 0,00	R\$ 100.000,00
(+) Emprestimo A Risco Ativo		R\$ 0,00	R\$ 0,00
OBRIGAÇÕES FISCAIS - CIRCULANTE		R\$ 11.263,45	R\$ 10.024,24
OBRIGAÇÕES FISCAIS - FEDERAIS		R\$ 10.562,78	R\$ 20.427,46
IRPJ a Recolher		R\$ 8.322,41	R\$ 13.566,35
CSLL a Recolher		R\$ 1.267,91	R\$ 6.789,71
PIS a Recolher		R\$ 181,81	R\$ 1.795,23
Cofre a Recolher		R\$ 701,65	R\$ 5.285,66
(+) OBRIGAÇÕES FISCAIS - ESTADUAIS		R\$ 0,00	R\$ 17.252,88
(+) ICMS a Recolher		R\$ 0,00	R\$ 14.612,40
(+) ICMS Retenção a Recolher		R\$ 0,00	R\$ 2.779,74
(+) ICMS Debitado a Abaixo a Recolher		R\$ 0,00	R\$ 2.779,74
OBRIGAÇÕES FISCAIS - MUNICIPAIS		R\$ 701,65	R\$ 2.631,96
PIS a Recolher		R\$ 701,65	R\$ 2.631,96
OUTRAS OBRIGAÇÕES - CIRCULANTE		R\$ 65.614,15	R\$ 0,00
(+) EMPRÉSTIMOS DE MUTUO COM TERCEIROS		R\$ 0,00	R\$ 0,00
DIVIDAÇÃO A PAGAR		R\$ 65.614,15	R\$ 0,00
Dividendos a Pagar		R\$ 65.614,15	R\$ 0,00
PATRIMÔNIO LÍQUIDO		R\$ 280.055,10	R\$ 352.438,02
CAPITAL SOCIAL		R\$ 100.000,00	R\$ 100.000,00
CAPITAL REALIZADO - DE RESERVA DO PAIS		R\$ 180.000,00	R\$ 252.438,02
CAPITAL SOCIAL SUBSCRITO		R\$ 100.000,00	R\$ 100.000,00
Capital Integralizado		R\$ 100.000,00	R\$ 100.000,00
OUTRAS RESERVAS DO PATRIMÔNIO LÍQUIDO		R\$ 80.000,00	R\$ 152.438,02
OUTRAS RESERVAS DO PATRIMÔNIO LÍQUIDO		R\$ 80.000,00	R\$ 152.438,02
LUCROS E PREJUIZOS ACUMULADOS		R\$ 100.000,00	R\$ 252.438,02
Lucros Acumulados em Conta de Reserva da Assembleia		R\$ 100.000,00	R\$ 252.438,02

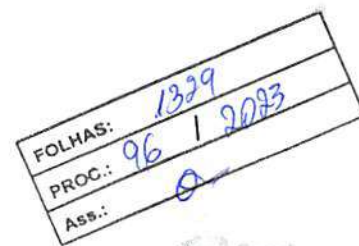

DEMONSTRAÇÃO DE RESULTADO DO EXERCÍCIO



Entidade: ARMED - DISTRIBUIDORA DE SANEANTES E CORRELATOS LTDA
Período da Escrituração: 01/01/2022 a 31/12/2022 CNPJ: 34.056.198/0001-47
Número de Ordem do Livro: 2
Período Selecionado: 01 de Janeiro de 2022 a 31 de Dezembro de 2022

Descrição	Nota	Saldo anterior	Saldo atual
Receita Bruta Operacional		R\$ 279.843,70	R\$ 479.771,48
Faturamento Prod. Merc. e Serviços		R\$ 279.843,70	R\$ 479.771,48
Vendas de Produtos		R\$ 0,00	R\$ 0,00
Vendas de Mercadorias		R\$ 0,00	R\$ 94.463,43
Vendas de Serviços		R\$ 279.843,70	R\$ 385.308,05
(-) Deduções da Receita		R\$ (18.609,60)	R\$ (45.513,04)
(-) Impostos Faturados		R\$ (18.609,60)	R\$ (45.513,04)
(-) ICMS		R\$ (0,00)	R\$ (17.003,42)
(-) ISS		R\$ (6.395,31)	R\$ (9.869,17)
(-) COFINS		R\$ (8.395,31)	R\$ (15.320,93)
(-) PIS		R\$ (1.818,98)	R\$ (3.319,52)
(-) Outras Deduções		R\$ (0,00)	R\$ (0,00)
(-) Custo Mercad./Serv./Produtos Vendidos		R\$ (960,00)	R\$ (39.850,14)
(-) Custo das Mercadorias Revendidas		R\$ (0,00)	R\$ (39.850,14)
(-) Despesas Operacionais		R\$ (3.167,95)	R\$ (65.074,39)
(-) Despesas Administrativas		R\$ (960,00)	R\$ (62.606,44)
(-) Resultado Financeiro		R\$ (3.167,95)	R\$ (2.467,95)
Receitas Financeiras		R\$ 346,48	R\$ 1.448,61
(-) Despesas Financeiras		R\$ (3.514,43)	R\$ (3.916,56)
Outras Receitas e Outras Despesas		R\$ 0,00	R\$ 0,00
Participações e Contribuições		R\$ 0,00	R\$ 0,00
(-) Participações de Empregados		R\$ (0,00)	R\$ (0,00)
(-) Outras Participações		R\$ (0,00)	R\$ (0,00)
(-) Contribuição Social Sobre o Lucro		R\$ (8.059,49)	R\$ (13.533,76)
(-) Contribuição Social Sobre o Lucro		R\$ (8.059,49)	R\$ (13.533,76)
(-) Imposto de Renda		R\$ (13.432,51)	R\$ (15.472,35)
(-) Imposto de Renda		R\$ (13.432,51)	R\$ (15.472,35)
Resultado Líquido do Exercício		R\$ 235.614,15	R\$ 300.327,80

Este documento é parte integrante de escrituração cuja autenticação se comprova pelo recibo de número DA.DB.0D.5C.C2.84.5E.0A.84.9D.CA.5F.9A.94.EC.08.21.43.48.2B-3, nos termos do Decreto nº 8.683/2016.

Este relatório foi gerado pelo Sistema Público de Escrituração Digital – Sped

FOLHAS: 1330
 PROC.: 46 / 2023
 Ass.: R

MINISTÉRIO DA FAZENDA
 SECRETARIA DA RECEITA FEDERAL DO BRASIL
 SISTEMA PÚBLICO DE ESCRITURAÇÃO DIGITAL – Sped Versão: 10.1.0

RECIBO DE ENTREGA DE ESCRITURAÇÃO CONTÁBIL DIGITAL

IDENTIFICAÇÃO DO TITULAR DA ESCRITURAÇÃO

NIRE 21201203216	CNPJ 34.056.198/0001-47
NOME EMPRESARIAL ARMED - DISTRIBUIDORA DE SANEANTES E CORRELATOS LTDA	

IDENTIFICAÇÃO DA ESCRITURAÇÃO

FORMA DA ESCRITURAÇÃO CONTÁBIL Livro Diário (Completo - sem escrituração Auxiliar)	PERÍODO DA ESCRITURAÇÃO 01/01/2022 a 31/12/2022
NATUREZA DO LIVRO Livro Diário	NÚMERO DO LIVRO 2
IDENTIFICAÇÃO DO ARQUIVO (HASH) DA.DB.0D.5C.C2.84.5E.0A.84.9D.CA.5F.9A.94.EC.08.21.43.48.2B	

ESTE LIVRO FOI ASSINADO COM OS SEGUINTES CERTIFICADOS DIGITAIS:

QUALIFICAÇÃO DO SIGNATARIO	CPF/CNPJ	NOME	Nº SÉRIE DO CERTIFICADO	VALIDADE	RESPONSÁVEL LEGAL
Signatário da ECD com e-CNPJ ou e-PJ	34056198000147	ARMED - DISTRIBUIDORA DE SANEANTES E CORRELATOS L:34056198000147	651280543372388640 8	20/09/2022 a 20/09/2023	Sim
Contador	76089096334	CARLOS ROMAO SILVA DOS REMEDIOS:7608909633	651280542110573386 2	30/06/2022 a 30/06/2023	Não

NÚMERO DO RECIBO:

DA.DB.0D.5C.C2.84.5E.0A.84.9D.CA.5
 F.9A.94.EC.08.21.43.48.2B-3

Escrituração recebida via Internet
 pelo Agente Receptor SERPRO
 em 07/02/2023 às 11:44:24
 50.FD.87.CF.8E.6E.39.9B
 3A.DA.78.9A.E2.2D.92.AE

Considera-se autenticado o livro contábil a que se refere este recibo, dispensando-se a autenticação de que trata o art. 39 da Lei nº 8.934/1994. Este recibo comprova a autenticação.

BASE LEGAL: Decreto nº 1.800/1996, com a alteração do Decreto nº 8.683/2016, e arts. 39, 39-A, 39-B da Lei nº 8.934/1994 com a alteração da Lei Complementar nº 1247/2014.

FOLHAS: 1338
PROC.: 96 | 2023
Ass.: m

TERMOS DE ABERTURA E ENCERRAMENTO

Entidade: ARMED - DISTRIBUIDORA DE SANEANTES E CORRELATOS LTDA
Período da Escrituração: 01/01/2022 a 31/12/2022 CNPJ: 34.056.198/0001-47
Número de Ordem do Livro: 2
Período Selecionado: 01 de Janeiro de 2022 a 31 de Dezembro de 2022

TERMO DE ABERTURA

Nome Empresarial ARMED - DISTRIBUIDORA DE SANEANTES E CORRELATOS LTDA
NIRE 21201203216
CNPJ 34.056.198/0001-47
Número de Ordem 2
Natureza do Livro Livro Diário
Município Timon
Data do arquivamento dos atos constitutivos 28/06/2019
Data de arquivamento do ato de conversão de sociedade simples em sociedade empresária
Data de encerramento do exercício social 31/12/2022
Quantidade total de linhas do arquivo digital 6164

TERMO DE ENCERRAMENTO

Nome Empresarial ARMED - DISTRIBUIDORA DE SANEANTES E CORRELATOS LTDA
Natureza do Livro Livro Diário
Número de ordem 2
Quantidade total de linhas do arquivo digital 6164
Data de inicio 01/01/2022
Data de término 31/12/2022

Este documento é parte integrante de escrituração cuja autenticação se comprova pelo recibo de número DA.DB.0D.5C.C2.84.5E.0A.84.9D.CA.5F.9A.94.EC.06.21.43.48.2B-3, nos termos do Decreto nº 8.683/2016.

Este relatório foi gerado pelo Sistema Público de Escrituração Digital - Sped

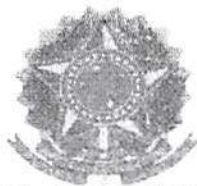

CONSELHO REGIONAL DE CONTABILIDADE DO PIAUÍ

FOLHAS:	1332
PROC.:	96 / 2023
Ass.:	8

CERTIDÃO DE REGULARIDADE PROFISSIONAL

O CONSELHO REGIONAL DE CONTABILIDADE DO PIAUÍ CERTIFICA que o profissional identificado no presente documento encontra-se em situação REGULAR neste Regional, apto ao exercício da atividade contábil nesta data, de acordo com as suas prerrogativas profissionais, conforme estabelecido no art. 25 e 26 do Decreto-Lei n.º 9.295/46.

Informamos que a presente certidão não quita nem invalida quaisquer débitos ou infrações que, posteriormente, venham a ser apurados contra o titular deste registro, bem como não atesta a regularidade dos trabalhos técnicos elaborados pelo profissional da Contabilidade.



CONSELHO REGIONAL DE CONTABILIDADE - PI

Certidão n.º: PI/2022/00010381
Nome: CARLOS ROMAO SILVA DOS REMÉDIOS CPF: 760.890.963-34
CRC/UF n.º PI-006332/O Categoria: CONTADOR
Validade: 14/03/2023
Finalidade: OUTRAS

Confirme a existência deste documento na página www.crcpi.org.br, mediante número de controle a seguir:

CPF : 760.890.963-34 Controle : 6924.8179.8493.8807

**CONSELHO REGIONAL DE CONTABILIDADE DO ESTADO DO PIAUÍ
CERTIDÃO NEGATIVA DE DÉBITOS PROFISSIONAL**

O CONSELHO REGIONAL DE CONTABILIDADE DO ESTADO DO PIAUÍ certifica que o(a) profissional identificado(a) no presente documento encontra-se em dia com seus débitos perante o CRC.

IDENTIFICAÇÃO DO REGISTRO

NOME.....	: CARLOS ROMAO SILVA DOS REMÉDIOS
REGISTRO.....	: PI-006332/O-0
CATEGORIA.....	: CONTADOR
CPF.....	: ***.890.963-**

A presente CERTIDÃO não quita nem invalida quaisquer débitos ou infrações que posteriormente, venham a ser apurados pelo CRCPI contra o referido registro.

A falsificação deste documento constitui-se em crime previsto no Código Penal Brasileiro, sujeitando o autor à respectiva ação penal.

Emissão: PIAUÍ, 28/02/2023 as 09:36:58.

Válido até: 29/05/2023.

Código de Controle: 876226.

Para verificar a autenticidade deste documento consulte o site do CRCPI.

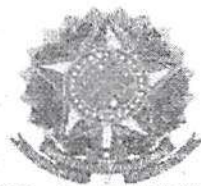

CONSELHO REGIONAL DE CONTABILIDADE DO PIAUÍ

FOLHAS: 1332
PROC.: 96 | 2023
Ass.: 9

CERTIDÃO DE REGULARIDADE PROFISSIONAL

O **CONSELHO REGIONAL DE CONTABILIDADE DO PIAUÍ** CERTIFICA que o profissional identificado no presente documento encontra-se em situação **REGULAR** neste Regional, apto ao exercício da atividade contábil nesta data, de acordo com as suas prerrogativas profissionais, conforme estabelecido no art. 25 e 26 do Decreto-Lei n.º 9.295/46.

Informamos que a presente certidão não quita nem invalida quaisquer débitos ou infrações que, posteriormente, venham a ser apurados contra o titular deste registro, bem como não atesta a regularidade dos trabalhos técnicos elaborados pelo profissional da Contabilidade.



CONSELHO REGIONAL DE CONTABILIDADE - PI

Certidão n.º: PI/2022/00010379
Nome: CARLOS ROMAO SILVA DOS REMÉDIOS CPF: 760.890.963-34
CRC/UF n.º PI-006332/O Categoria: CONTADOR
Validade: 14/03/2023
Finalidade: BALANÇO PATRIMONIAL, REGISTRADO NA JUNTA COMERCIAL

Confirme a existência deste documento na página www.crcpi.org.br, mediante número de controle a seguir:

CPF : 760.890.963-34 Controle : 5039.6294.6608.6922



CONSELHO REGIONAL DE CONTABILIDADE DO PIAUÍ

FOLHAS:	1335
PROC.:	96 2023
Ass.:	9

CERTIDÃO DE REGULARIDADE PROFISSIONAL

O **CONSELHO REGIONAL DE CONTABILIDADE DO PIAUÍ** CERTIFICA que o profissional identificado no presente documento encontra-se em situação **REGULAR** neste Regional, apto ao exercício da atividade contábil nesta data, de acordo com as suas prerrogativas profissionais, conforme estabelecido no art. 25 e 26 do Decreto-Lei n.º 9.295/46.

Informamos que a presente certidão não quita nem invalida quaisquer débitos ou infrações que, posteriormente, venham a ser apurados contra o titular deste registro, bem como não atesta a regularidade dos trabalhos técnicos elaborados pelo profissional da Contabilidade.



CONSELHO REGIONAL DE CONTABILIDADE - PI

Certidão n.º: PI/2022/00010380
Nome: CARLOS ROMAO SILVA DOS REMÉDIOS CPF: 760.890.963-34
CRC/UF n.º PI-006332/O Categoria: CONTADOR
Validade: 14/03/2023
Finalidade: EDITAIS DE LICITAÇÃO

Confirme a existência deste documento na página www.crcpi.org.br, mediante número de controle a seguir:

CPF : 760.890.963-34 Controle : 7584.8839.9152.9466

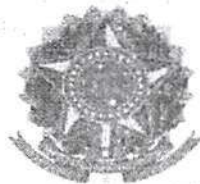

CONSELHO REGIONAL DE CONTABILIDADE DO PIAUÍ

FOLHAS: 1336
PROC.: 96 / 8025
Ass.: R

CERTIDÃO DE REGULARIDADE PROFISSIONAL

O **CONSELHO REGIONAL DE CONTABILIDADE DO PIAUÍ** CERTIFICA que o profissional identificado no presente documento encontra-se em situação **REGULAR** neste Regional, apto ao exercício da atividade contábil nesta data, de acordo com as suas prerrogativas profissionais, conforme estabelecido no art. 25 e 26 do Decreto-Lei n.º 9.295/46.

Informamos que a presente certidão não quita nem invalida quaisquer débitos ou infrações que, posteriormente, venham a ser apurados contra o titular deste registro, bem como não atesta a regularidade dos trabalhos técnicos elaborados pelo profissional da Contabilidade.



CONSELHO REGIONAL DE CONTABILIDADE - PI

Certidão n.º: PI/2022/00010378
Nome: CARLOS ROMAO SILVA DOS REMÉDIOS CPF: 760.890.963-34
CRC/UF n.º PI-006332/O Categoria: CONTADOR
Validade: 14/03/2023
Finalidade: LIVRO DIÁRIO

Confirme a existência deste documento na página www.crcpi.org.br, mediante número de controle a seguir:

CPF : 760.890.963-34 Controle : 3226.4168.4481.4795



ARL LEAL E RODRIGUES LTDA - ME

Avenida Francisco Vitorino de Assunção nº 929 Parque Piauí, CEP:65636-310, Timon - MA
CNPJ: 33.961.610/0001-00, IE: 12.605958-6

FOLHAS: 1337
PROC.: 96 / 2023
ABB: d

ATESTADO DE CAPACIDADE TÉCNICA

ATESTAMOS, PARA OS DEVIDOS FINS DE DIREITO, QUE A EMPRESA ARMED-DISTRIBUIDORA DE SANEANTES E CORRELATOS LTDA, COM SEDE NA RUA XIV, Nº 06, BAIRRO CAJUEIRO, CEP 65631-462, TIMON, MARANHÃO, INSCRITA NO CNPJ/MF SOB O Nº. 34.056.198/0001 47, COM VISTAS AO FORNECIMENTO DE MEDICAMENTOS MATERIAL ODONTOLÓGICO E INSUMOS/MATERIAIS HOSPITALARES, NÃO HAVENDO FATOS SUPERVENIENTES QUE DESABONEM SUA CONDUITA TÉCNICA E COMERCIAL DENTRO DOS PADRÕES DE QUALIDADE E DESEMPENHO E QUE CUMPRIU COM SUA OBRIGAÇÃO, NÃO HAVENDO RECLAMAÇÃO OU OBJEÇÃO QUANTO À QUALIDADE DOS PRODUTOS E QUANTO A LIBERAÇÃO DA GARANTIA CONTRATUAL ATÉ A PRESENTE DATA, PRODUTOS FORNECIDO NO ANO DE 2022.

ITEM	DESCRIÇÃO DOS PRODUTOS	UNIDADE	QUANTIDADE
1	AAS ACIDO ACETILSALICILICO 100 MG CX 200 CPR IMEC	UN	10
2	ACICLOVIR (HERVIRAX) 200MG CX C/500 COMP- PHARLAB	CX	5
3	DIPIRONA 10ML SOL - AIRELA	UN	50
4	DIPIRONA MONOidr 500MG/ML 2ML - INJETAVEL - FARMACE	UN	3
5	PARACETAMOL 200MG/ML SOL OR FR 15 ML - CIMED	UN	50
6	METRONIDAZOL GEL VAG 50G - BELFAR	UN	10
7	ACIDO FOLICO 5MG CX C/500 - HIPOLABOR	CX	3
8	ABAIXADOR DE LINGUA	PCT	3
9	FIO NYLON MON. PRETO 3-0 C/AG 2 CX C/ 24 ENV SHALON FIOS	CX	4
10	FIO NYLON MON.PRETO 2-0 C/ AGULHA 3 CTI- CX 24 ENV SHALON	CX	4
11	FIO NYLON MON.PRETO 0 C/ AGULHA 3 MT CX 24 ENV SHALON FIOS	CX	4
12	LUVA CIRURGICA LATEX C/PO MEDIX Nº6.5 PAR	PR	15
13	LUVA CIRURGICA LATEX C/PO MEDIX Nº7.5 PAR	PR	15
14	LUVAS DE PROCEDIMENTO TAM.G CX/100UND - MEDIX	CX	10
15	LUVAS DE PROCEDIMENTO TAM.M CX/100UND - MEDIX	CX	10
16	LUVAS DE PROCEDIMENTO TAM.P CX/100UND - MEDIX	CX	10
17	MASCARA TRIPLA C/ ELASTICO CX C/ 50 UN-MEDIX	CX	15
18	MASCARA N95 PFF2 C/ VALVULA-ALLIANCE	UN	10
19	AVENTAL DESCARTAVEL MANGA LONGA 40GR - MEDIX	UN	10
20	TOUCA DESCARTAVEL PCT C/100 UND NOBRE	PCT	10
21	PROPE DESC.PCT COM 100 UN - DEJAMARO	PCT	10
22	TIRA DE URINA-CRAL	CX	12
23	TIRAS DE GLICOSE C/50 - ON CALL PLUS	CX	10
24	BROCA 1013	UN	5
25	BROCA 1015	UN	5
26	BROCA 3.2X40X150 MM EM ACO INOXIDAVEL D	UN	4
27	BROCA DIAMANTADA TAM 1033	UN	5
28	BROCA ENZO Z	UN	6
29	ACIDO GEL 37% SERINGA KIT C/3	KIT	5

2º OFÍCIO

TIMON (MA), 03 DE FEVEREIRO DE 2023.

Allyson Rangel Leal
ARL LEAL E RODRIGUES LTDA
CNPJ: 33.961.610/0001-00
ALLYSON RANGEL LEAL
SOCIO ADMINISTRADOR
CPF: 959.529.773-91

RECIBO

FOLHAS: 1338
PROC.: 96 / 2023
Ass.: *[Signature]*

CARTÓRIO - 2º OFÍCIO EXTRAJUDICIAL DE TIMON/MA
Avenida Presidente Médici, 519, Parque Piauí - Tel. 99 59824-5629

Elva Rodrigues Lima
Tabelão



2º OFÍCIO EXTRAJUDICIAL DE TIMON
Luzia Grazielle Pereira da Silva
ESCREVENTE

- Judiciário TJMA, Selo
PRO3023994K9UACVUKOC8R71
3/2023 16:07:25, Ator: 13.17 3:
Ass: ALLYSON RONDEL LEITAO
Rec Firm: Semelhanc. Total R\$
Ecol R\$ 5,44 FERC R\$ 0,16
R\$ 0,21 FEMP R\$ 0,21
Site em <https://sele.tjma.jus.br>

ATESTADO DE CAPACIDADE TÉCNICA

ATESTAMOS, PARA OS DEVIDOS FINS DE DIREITO, QUE A EMPRESA ARMED-DISTRIBUIDORA DE SANEANTES E CORRELATOS LTDA, COM SEDE NA RUA XIV, Nº 06, BAIRRO CAJUEIRO, CEP 65631-462, TIMON, MARANHÃO, INSCRITA NO CNPJ/MF SOB O Nº. 34.056.198/0001-47, COM VISTAS AO FORNECIMENTO DE MEDICAMENTOS, INSUMOS E MATERIAIS HOSPITALARES, NÃO HAVENDO FATOS SUPERVENIENTES QUE DESABONEM SUA CONDUTA TÉCNICA E COMERCIAL DENTRO DOS PADRÕES DE QUALIDADE E DESEMPENHO E QUE CUMPRIU COM SUA OBRIGAÇÃO, NÃO HAVENDO RECLAMAÇÃO OU OBJEÇÃO QUANTO À QUALIDADE DOS PRODUTOS E QUANTO A LIBERAÇÃO DA GARANTIA CONTRATUAL ATÉ A PRESENTE DATA, PRODUTOS FORNECIDO NO ANO DE 2023.

ITEM	DESCRIÇÃO DOS ITENS	QUANT.	UND
1	ÁGUA DESTILADA PARA AUTOCLAVE, GALÃO COM 5 LITROS.	180	GALÃO
2	AGULHA DESC 13X4,5 C/100.	400	CX
3	AGULHA DESC 30X07 C/100.	400	CX
4	AGULHA DESCARTÁVEL PARA RAQUI 26G.	800	UND
5	ALCOOL A 70 % 1LT.	800	LT
6	ALCOOL 70% GEL 500G.	1.000	FRASCO
7	CAMPO OPERATORIO 45X50 C/50.	100	PCT
8	CAT GUT CROMADO 4 C/24.	40	CX
9	CATETER INTRAVENOSO 18.	4.000	UND
10	CATETER INTRAVENOSO 18.	4.000	UND
11	CATETER P/OXIGÊNIO NASAL TIPO OCULOS ADULTO.	600	UND
12	CATETERINTRAVENOSO 20.	4.000	UND
13	CATETERINTRAVENOSO 24.	4.000	UND
14	AGUA DESTILADA 1000ML.	240	FRASCO
15	AGUA DESTILADA 5000ML.	240	GL
16	AGUA DESTILADA 500ML.	1.200	FRASCO
17	ALBENDAZOL MASTIGÁVEL 400 MG.	12.000	COMPS
18	ALBENDAZOL SUSPENSÃO ORAL 40 MG/ML 10ML.	8.000	FRASCO

TIMON (MA), 02 DE FEVEREIRO DE 2023.



Dr. Leandro Oliveira Guimarães

CRF/MA 2891

Administrador

Poder Judiciário TJMA. Selo:
RECFFIR03079142500E3YY1MPO171.
03/03/2023 14:16:20, Ato: 13.17.2, Parte(s):
Leandro Oliveira Guimarães, Rec Firma:
Semelhança, Total R\$ 6,02 Emol R\$ 5,44 FERC R\$
0,16 FADEP R\$ 0,21 FEMP R\$ 0,21 Consulta em
<https://selo.tjma.jus.br>



Deus seja louvado

RUA NOVA, N. 06, CENTRO, PASSAGEM FRANCA - M A

FONES: 99 98420 - 2599

35.112.538/001-20
SERVENÇA JUDICIAL
FRANCA/MA

Consultas / Funcionamento de Empresa Nacional / Resultado / Detalhamento

FOLHAS: 1340
PROC.: 96 1 2023
Ass.: 

Dados da Empresa Nacional

Razão Social

armed- distribuidora de saneantes e correlatos Ltda

CNPJ

34.056.198/0001-47

Nome Fantasia

distribuidora armed

Endereço na Internet

SAC

Endereço Completo

R XIV, 6 CONJ RESERVA DAS FLORES - CAJUEIRO CEP: 65.630-462

Cidade/UF

TIMON/MA

Responsável Técnico

MARIANA CARDOSO COSTA

Responsável Legal

FRANCISCO ADRIANO PEREIRA MOURA

Dados do Cadastro

Cadastro Nº

8.26257-8 (9MH1593531H8)

Data do Cadastro

09/02/2023

Situação

Ativa

Nº do Processo

25351.655794/2022-16

Cadastro

8 - Produtos para Saúde (Correlatos)

Atividades / Classes

Armazenar

- Correlatos

Distribuir

- Correlatos

Expedir

- Correlatos

Voltar

FOLHAS: 1311
PROC.: 96 | 2023
Ass.: @

Consultas / Funcionamento de Empresa Nacional / Resultado / Detalhamento

FOLHAS: 1342
 PROC.: 96 / 2023
 Ass.: @

Dados da Empresa Nacional

Razão Social

armed- distribuidora de saneantes e correlatos Ltda

CNPJ

34.056.198/0001-47

Nome Fantasia

distribuidora armed

Endereço na Internet

SAC

Endereço Completo

R XIV, 6 CONJ RESERVA DAS FLORES - CAJUEIRO CEP: 65.630-462

Cidade/UF

TIMON/MA

Responsável Técnico

MARIANA CARDOSO COSTA

Responsável Legal

FRANCISCO ADRIANO PEREIRA MOURA

Dados do Cadastro

Cadastro Nº

3.11899-6

Data do Cadastro

06/02/2023

Situação

Ativa

Nº do Processo

25351.646546/2022-76

Cadastro

3 - Saneantes

Atividades / Classes

Armazenar

- Saneante Domis.

Distribuir

- Saneante Domis.

Expedir

- Saneante Domis.

Voltar

FOLHAS:	1343
PROC.:	96 / 2023
Ass.:	R

FOLHAS: 1344
 PROC.: 96 / 2023
 Ass.: *[assinatura]*

SUPRIMED COMERCIO MATERIAL HOSPITALAR LTDA / 10.293.279/0001-00
 25351.107354/2018-62 / 8162431
 829 - AFE - ALTERAÇÃO - PRODUTOS PARA SAUDE - RAZÃO SOCIAL / 503445227

DANIALEX TEC - MATERIAL MEDICO HOSPITALAR LTDA / 01.686.305/0002-42
 25351.598671/2022-62 / 8260435
 867 - AFE - ALTERAÇÃO - PRODUTOS PARA SAÚDE - AMPLIAÇÃO OU REDUÇÃO DE ATIVIDADES / 4986244221

YBM DISTRIBUIDORA LTDA / 28.527.734/0001-24
 25351.209904/2022-63 / 8252676
 829 - AFE - ALTERAÇÃO - PRODUTOS PARA SAUDE - RAZÃO SOCIAL / 0110257235

BIOMA CIENTIFICA LTDA / 07.993.655/0001-57
 25351.659872/2014-63 / 8112869
 829 - AFE - ALTERAÇÃO - PRODUTOS PARA SAUDE - RAZÃO SOCIAL / 0117819239

FARMÁCIA TONELLO LTDA / 30.561.205/0001-07
 25351.662484/2018-63 / 7612333
 7110 - AFE - ALTERAÇÃO - FARMÁCIAS E DROGARIAS - RAZÃO SOCIAL / 5080185276

ODONTOSHOW PRODUTOS ODONTOLÓGICOS LTDA / 36.519.741/0001-20
 25351.110406/2022-64 / 8244195
 829 - AFE - ALTERAÇÃO - PRODUTOS PARA SAUDE - RAZÃO SOCIAL / 4770490224

YESCO ADMINISTRADORA DE BENS S/A / 15.032.773/0001-27
 25351.586993/2022-69 / 3118337
 716 - AFE - ALTERAÇÃO - SANEANTES DOMISSANITÁRIOS - AMPLIAÇÃO OU REDUÇÃO DE ATIVIDADES / 4965623223

FRANCISCO LEANDRO FREITAS LTDA / 26.804.265/0001-36
 25351.141152/2017-69 / 7506210
 7110 - AFE - ALTERAÇÃO - FARMÁCIAS E DROGARIAS - RAZÃO SOCIAL / 0123225237

FARMACIAS BELLA FARMA LTDA / 34.978.811/0001-83
 25351.608587/2019-69 / 7691433
 7110 - AFE - ALTERAÇÃO - FARMÁCIAS E DROGARIAS - RAZÃO SOCIAL / 0118085219

FARMÁCIA ESPLANADA LTDA / 10.459.016/0001-10
 25351.108015/2014-70 / 7124226
 7113 - AFE - ALTERAÇÃO - FARMÁCIAS E DROGARIAS - ENDEREÇO / 5053284227

NAIARA BELON DE ALBUQUERQUE CARNIATO - DROGARIA / 17.241.854/0001-62
 25351.354366/2013-70 / 0943499
 7110 - AFE - ALTERAÇÃO - FARMÁCIAS E DROGARIAS - RAZÃO SOCIAL / 5080187222

ALINE S SCHVERZ LTDA / 30.468.699/0001-80
 25351.340273/2018-72 / 7591604
 7110 - AFE - ALTERAÇÃO - FARMÁCIAS E DROGARIAS - RAZÃO SOCIAL / 0113932235

DERMADOCTOR LTDA / 05.595.193/0001-94
 25351.031423/2003-73 / 0358329
 7110 - AFE - ALTERAÇÃO - FARMÁCIAS E DROGARIAS - RAZÃO SOCIAL / 0118522230

DAIANE CRISTINA CLEMENTINO LTDA / 28.500.063/0001-26
 25351.612776/2017-74 / 7551808
 7110 - AFE - ALTERAÇÃO - FARMÁCIAS E DROGARIAS - RAZÃO SOCIAL / 0123088232

ERIC CARVALHO MEIRELES LTDA / 09.473.623/0001-56
 25351.674905/2014-75 / 7329657
 7110 - AFE - ALTERAÇÃO - FARMÁCIAS E DROGARIAS - RAZÃO SOCIAL / 0113952236

SOARES E SILVA FARMACIA E DROGARIA LTDA / 45.558.157/0001-75
 25351.340336/2022-77 / 7932601
 7113 - AFE - ALTERAÇÃO - FARMÁCIAS E DROGARIAS - ENDEREÇO / 5053278222

BAFAMED HOSPITALAR LTDA / 17.426.885/0001-98
 25351.927551/2016-77 / 8134511
 829 - AFE - ALTERAÇÃO - PRODUTOS PARA SAUDE - RAZÃO SOCIAL / 5044388220
 25351.927551/2016-77 / 8134511
 866 - AFE - ALTERAÇÃO - PRODUTOS PARA SAUDE - ENDEREÇO / 5044389226

FARMAVIDA BINGEN LTDA / 16.976.021/0001-87
 25351.117433/2013-77 / 0899131
 110 - AFE - ALTERAÇÃO - FARMÁCIAS E DROGARIAS - RAZÃO SOCIAL / 5080157221

M. A. S. QUEIROZ / 44.620.178/0001-00
 25351.507510/2022-78 / 7898331
 7111 - AFE - ALTERAÇÃO - FARMÁCIAS E DROGARIAS - AMPLIAÇÃO DE ATIVIDADES / 5053248221

Solumed Distribuidora de Medicamentos e Produtos para a Saúde Ltda / 11.896.538/0001-42
 25351.635827/2010-78 / 1086078
 70792 - AFE - ALTERAÇÃO - MEDICAMENTOS E/OU INSUMOS FARMACÉUTICOS - AMPLIAÇÃO DE ATIVIDADES / 4770343221

ANTONIO CAVALCANTE DE MELO / 70.084.694/0005-00
 25351.275802/2017-79 / 7519794
 7113 - AFE - ALTERAÇÃO - FARMÁCIAS E DROGARIAS - ENDEREÇO / 5053306221

LUCCAS PHARMA FILIAL 01 LTDA / 23.439.481/0001-31
 25351.475896/2020-80 / 7766732
 7110 - AFE - ALTERAÇÃO - FARMÁCIAS E DROGARIAS - RAZÃO SOCIAL / 5080153228

SAUBER MED INDUSTRIAL E COMERCIAL IMPORTADORA DE PRODUTOS MEDICO-HOSPITALARES LTDA / 34.639.324/0001-96
 25351.515140/2020-81 / 4031653
 724 - AFE - ALTERAÇÃO - COSMÉTICOS, PERFUMES E PRODUTOS DE HIGIENE - RAZÃO SOCIAL / 4979055222
 25351.515140/2020-81 / 4031653
 751 - AFE - ALTERAÇÃO - COSMÉTICOS, PERFUMES E PRODUTOS DE HIGIENE - ENDEREÇO MATRIZ / 4979056229

DISTRIBUIDORA DE MEDICAMENTOS E PRODUTOS MEDICOS HOSPITALARES LTDA / 02.277.138/0001-68
 25351.434743/2014-81 / 1109695
 70800 - AFE - ALTERAÇÃO - MEDICAMENTOS E/OU INSUMOS FARMACÉUTICOS - RAZÃO SOCIAL / 0115104232

DIMENSION CARE COMERCIO IMPORTACAO E EXPORTACAO DE MATERIAL MEDICO HOSPITALAR LTDA / 21.063.555/0001-52
 25351.015054/2016-82 / 8136221
 829 - AFE - ALTERAÇÃO - PRODUTOS PARA SAUDE - RAZÃO SOCIAL / 0123057230

SÃO PAULO DROGAS E MEDICAMENTOS Ltda / 04.247.326/0001-79

25351.250909/2014-84 / 7169812
 7123 - AFE - ALTERAÇÃO - FARMÁCIAS E DROGARIAS - ENDEREÇO / 5053276226

SUPRIMED COMERCIO MATERIAL HOSPITALAR LTDA / 10.293.279/0001-00
 25351.107350/2018-64 / 2099510
 724 - AFE - ALTERAÇÃO - COSMÉTICOS, PERFUMES E PRODUTOS DE HIGIENE - RAZÃO SOCIAL / 5034519224

ELFA MEDICAMENTOS S.A / 59.053.134/0013-89
 25351.089824/2022-85 / 8250078
 867 - AFE - ALTERAÇÃO - PRODUTOS PARA SAUDE - AMPLIAÇÃO OU REDUÇÃO DE ATIVIDADES / 5044405221

JG DA SILVA FILHO LTDA / 10.731.399/0001-24
 25351.544441/2011-87 / 2051153
 724 - AFE - ALTERAÇÃO - COSMÉTICOS, PERFUMES E PRODUTOS DE HIGIENE - RAZÃO SOCIAL / 0113923236

COMERCIO DE MEDICAMENTOS BRAIR LTDA / 88.212.113/0166-00
 25351.296257/2010-88 / 0665980
 7113 - AFE - ALTERAÇÃO - FARMÁCIAS E DROGARIAS - ENDEREÇO / 5053280224

JML AMARAL LTDA / 37.118.191/0001-09
 25351.555431/2020-89 / 7729687
 7110 - AFE - ALTERAÇÃO - FARMÁCIAS E DROGARIAS - RAZÃO SOCIAL / 5080147223

GOMES & SILVA LTDA / 22.083.445/0001-15
 25351.831984/2016-90 / 7432925
 7110 - AFE - ALTERAÇÃO - FARMÁCIAS E DROGARIAS - RAZÃO SOCIAL / 0118424238

YESCO ADMINISTRADORA DE BENS S/A / 15.032.773/0001-27
 25351.586772/2022-91 / 4052010
 7110 - AFE - ALTERAÇÃO - COSMÉTICOS, PERFUMES E PRODUTOS DE HIGIENE - AMPLIAÇÃO OU REDUÇÃO DE ATIVIDADES / 4965670221

FARMACIA FTN LTDA / 34.890.059/0001-14
 25351.606030/2019-93 / 7687901
 7110 - AFE - ALTERAÇÃO - FARMÁCIAS E DROGARIAS - RAZÃO SOCIAL / 0122889231

DROGARIA ANA & ANA SIDR RODÓVIARIA LTDA / 20.061.396/0001-94
 25351.028933/2014-93 / 7093322
 7110 - AFE - ALTERAÇÃO - FARMÁCIAS E DROGARIAS - RAZÃO SOCIAL / 5080155224

ORTHOMEDICAL COMERCIO DE PRODUTOS HOSPITALARES EIRELI / 41.402.814/0001-30
 25351.436477/2022-94 / 8258327
 867 - AFE - ALTERAÇÃO - PRODUTOS PARA SAUDE - AMPLIAÇÃO OU REDUÇÃO DE ATIVIDADES / 4965507223

ge healthcare do brasil comercio e serviços para equipamentos médico hospitalares ltda. / 00.029.372/0008-17
 25351.556992/2015-95 / 8129312
 866 - AFE - ALTERAÇÃO - PRODUTOS PARA SAUDE - ENDEREÇO / 5029229221

ARBE - PRODUTOS PARA BEM VIVER LTDA / 37.023.608/0001-41
 25351.654346/2022-97 / 4052969
 7110 - AFE - ALTERAÇÃO - COSMÉTICOS, PERFUMES E PRODUTOS DE HIGIENE - AMPLIAÇÃO OU REDUÇÃO DE ATIVIDADES / 5094848224
 25351.654346/2022-97 / 4052969
 7110 - AFE - ALTERAÇÃO - COSMÉTICOS, PERFUMES E PRODUTOS DE HIGIENE - AMPLIAÇÃO OU REDUÇÃO DE ATIVIDADES / 5094885227

PHILOZON - INDÚSTRIA E COMERCIO DE GERADORES DE OZONIO LTDA-ME / 07.138.875/0001-01
 25024.000590/2008-99 / 8047291
 866 - AFE - ALTERAÇÃO - PRODUTOS PARA SAUDE - ENDEREÇO / 4770350228

TÉCHLINE COMERCIAL IMPORTADORA EXPORTADORA E SERVIÇOS LTDA / 64.132.434/0001-28
 25000.013031/99-10 / 1041061
 866 - AFE - ALTERAÇÃO - PRODUTOS PARA SAUDE - ENDEREÇO / 4976958221

W.L. GORE & ASSOCIATES DO BRASIL LTDA / 03.806.796/0001-62
 25351.008885/01-36 / 3006793
 866 - AFE - ALTERAÇÃO - PRODUTOS PARA SAUDE - ENDEREÇO / 5039444222

G. GOTUZZO & CIA LTDA / 87.651.345/0001-93
 25351.026227/01-44 / 8008490
 867 - AFE - ALTERAÇÃO - PRODUTOS PARA SAUDE - AMPLIAÇÃO OU REDUÇÃO DE ATIVIDADES / 5030796223

UNIAO QUIMICA INTERNACIONAL LTDA / 56.990.534/0001-67
 25991.003394/81 / 2005800
 724 - AFE - ALTERAÇÃO - COSMÉTICOS, PERFUMES E PRODUTOS DE HIGIENE - RAZÃO SOCIAL / 4977056221

SYNGENTA PROTEÇÃO DE CULTIVOS LTDA / 60.744.463/0001-90
 25991.012402/77 / 3001198
 714 - AFE - ALTERAÇÃO - SANEANTES DOMISSANITÁRIOS - ENDEREÇO MATRIZ / 5034454220

VITALE COMERCIO S.A. / 07.160.019/0001-44
 25019.005432/29 / 1066914
 70800 - AFE - ALTERAÇÃO - MEDICAMENTOS E/OU INSUMOS FARMACÉUTICOS - RAZÃO SOCIAL / 4765341224

DROGARIA TOMAZ DE SAPUCAIA LTDA / 05.652.459/0001-93
 25351.652461/2014-66 / 7336549
 7110 - AFE - ALTERAÇÃO - FARMÁCIAS E DROGARIAS - RAZÃO SOCIAL / 0124785239

RESOLUÇÃO-RE Nº 425, DE 8 DE FEVEREIRO DE 2023

A Coordenadora substituta de Autorização de Funcionamento de Empresas, no uso das atribuições que lhe confere o art. 144, II, aliado ao art. 203, I, §1º do Regimento Interno aprovado pela Resolução de Diretoria Colegiada - RDC nº 585, de 10 de dezembro de 2021, resolve:

Art. 1º Conceder Autorização de Funcionamento para Empresas constantes no anexo desta Resolução.

Art. 2º Esta Resolução entra em vigor na data de sua publicação.

TACIANE PIMENTEL DA SILVA

ANEXO

Portugal Cosméticos e Nutracêuticos Ltda / 35.416.309/0001-41
 25351.652749/2022-00 / 4052924
 723 - AFE - CONCESSÃO - COSMÉTICOS, PERFUMES E PRODUTOS DE HIGIENE - DISTRIBUIDORA (SOMENTE MATRIZ) / 5081657221



GDF MEDICAL COMERCIO E SERVICOS LTDA / 18.561.919/0001-10
25351.655811/2022-15 / 8262581
859 - AFE - CONCESSÃO - PRODUTOS PARA SAÚDE - IMPORTADORA / 5084927229

ONLINE FARMA LTDA / 48.419.929/0001-86
25351.024865/2023-15 / 7957680
733 - AFE - CONCESSÃO - FARMÁCIAS E DROGARIAS / 0038303230

DROGARIA VILA PINHO LTDA / 48.429.544/0001-08
25351.024630/2023-15 / 7957645
733 - AFE - CONCESSÃO - FARMÁCIAS E DROGARIAS / 0038057239

FARMÁCIA E DROGARIA NISSEI S.A / 79.430.682/0438-75
25351.008007/2023-15 / 7957142
733 - AFE - CONCESSÃO - FARMÁCIAS E DROGARIAS / 0011693231

M C VITORIANO DE QUEIROZ / 32.469.869/0001-76
25351.013316/2023-15 / 3119255
740 - AFE - CONCESSÃO - SANEANTES DOMISSANITÁRIOS - DISTRIBUIDORA (SOMENTE MATRIZ) / 0019800231

MAZZETTO DISTRIBUIDORA DE MEDICAMENTOS E MATERIAL HOSPITALAR LTDA / 47.891.691/0001-24
25351.656893/2022-15 / 3119060
740 - AFE - CONCESSÃO - SANEANTES DOMISSANITÁRIOS - DISTRIBUIDORA (SOMENTE MATRIZ) / 5086114225

TRANS SAGO TRANSPORTES LTDA / 21.415.209/0001-96
25351.477611/2022-15 / 3118830
733 - AFE - CONCESSÃO - SANEANTES DOMISSANITÁRIOS - TRANSPORTADORA (SOMENTE MATRIZ) / 4874117228

R&J IPH COMERCIO DE MEDICAMENTOS LTDA / 48.359.724/0001-52
25351.028997/2023-16 / 7958026
733 - AFE - CONCESSÃO - FARMÁCIAS E DROGARIAS / 0044581238

ONLY MEDICAL IMPORTAÇÃO EXPORTAÇÃO E DISTRIBUIÇÃO LTDA / 48.719.655/0001-40
25351.661921/2022-16 / 8262166
856 - AFE - CONCESSÃO - PRODUTOS PARA SAÚDE - DISTRIBUIDORA / 5094663224

armed - distribuidora de saneantes e correlatos ltda / 34.056.198/0001-47
25351.655794/2022-16 / 8262578
856 - AFE - CONCESSÃO - PRODUTOS PARA SAÚDE - DISTRIBUIDORA / 5084910229

MAG COMERCIO LTDA / 47.844.602/0001-99
25351.015576/2023-17 / 1285268
702 - AFE - CONCESSÃO - MEDICAMENTOS E INSUMOS FARMACÉUTICOS - DISTRIBUIDORA (SOMENTE MATRIZ) / 0023950234

DROGARIA ERNEGA LTDA / 03.062.992/0003-31
25351.013676/2023-17 / 7956667
733 - AFE - CONCESSÃO - FARMÁCIAS E DROGARIAS / 0020180231

K N R GOMES / 44.962.455/0002-44
25351.015304/2023-17 / 7956912
733 - AFE - CONCESSÃO - FARMÁCIAS E DROGARIAS / 0023650231

CIA LATINO AMERICANA DE MEDICAMENTOS / 84.683.481/0731-21
25351.015819/2023-17 / 7957369
733 - AFE - CONCESSÃO - FARMÁCIAS E DROGARIAS / 0024210234

I.B. SANTOS FARMACIA LTDA / 21.683.619/0001-18
25351.081062/2023-17 / 7958121
733 - AFE - CONCESSÃO - FARMÁCIAS E DROGARIAS / 0048512231

COMERCIAL FARMACEUTICA TOP VIDA LTDA / 47.642.865/0001-15
25351.024015/2023-17 / 7957568
733 - AFE - CONCESSÃO - FARMÁCIAS E DROGARIAS / 0037389238

N F de Carvalho Costa - Me / 28.232.426/0001-90
25351.416670/2022-17 / 7957108
733 - AFE - CONCESSÃO - FARMÁCIAS E DROGARIAS / 4766081223

G R DE F FARIAS EMPREENDIMENTO FARMACEUTICO / 48.389.929/0001-80
25351.028789/2023-17 / 7957904
733 - AFE - CONCESSÃO - FARMÁCIAS E DROGARIAS / 0044358237

NOVAMED PRODUTOS MEDICOS HOSPITALARES LTDA / 48.712.647/0001-72
25351.654171/2022-18 / 4052955
723 - AFE - CONCESSÃO - COSMÉTICOS, PERFUMES E PRODUTOS DE HIGIENE - DISTRIBUIDORA (SOMENTE MATRIZ) / 5083175223

D M DE A GUERRA / 45.241.199/0001-88
25351.001613/2023-18 / 3119224
740 - AFE - CONCESSÃO - SANEANTES DOMISSANITÁRIOS - DISTRIBUIDORA (SOMENTE MATRIZ) / 0002571234

BIOPHARMA T M LTDA / 46.425.780/0001-12
25351.013700/2023-18 / 7956727
733 - AFE - CONCESSÃO - FARMÁCIAS E DROGARIAS / 0020216238

M J L SALMI EIRELI / 42.911.967/0001-75
25351.013549/2023-18 / 7956640
733 - AFE - CONCESSÃO - FARMÁCIAS E DROGARIAS / 0020052235

R.R. DA LIMITES DROGARIA E PERFUMARIA LTDA / 48.160.879/0001-65
25351.018265/2023-18 / 7957813
733 - AFE - CONCESSÃO - FARMÁCIAS E DROGARIAS / 0028164237

M.V.P FARMACIA DE MANIPULAÇÃO LTDA / 07.218.529/0002-06
25351.015287/2023-18 / 7956997
733 - AFE - CONCESSÃO - FARMÁCIAS E DROGARIAS / 0023625231

SHOPPING HOSPITALAR LTDA-ME / 03.403.853/0001-62
25351.655089/2022-19 / 8262533
856 - AFE - CONCESSÃO - PRODUTOS PARA SAÚDE - DISTRIBUIDORA / 5094151221

Homeofarmacia Homeopatia e Manipulação Ltda / 01.393.849/0004-89
25351.030973/2023-19 / 7958091
733 - AFE - CONCESSÃO - FARMÁCIAS E DROGARIAS / 0048415235

DHL EXPRESS (BRAZIL) LTDA / 58.890.252/0004-66
25351.002333/2023-19 / 8262641
862 - AFE - CONCESSÃO - PRODUTOS PARA SAÚDE - TRANSPORTADORA / 0003359239

MELFARMACE COMERCIO ATACADISTA DE MEDICAMENTOS E PRODUTOS PARA SAÚDE LTDA / 47.376.295/0001-54
25351.059238/2022-19 / 3119087
740 - AFE - CONCESSÃO - SANEANTES DOMISSANITÁRIOS - DISTRIBUIDORA (SOMENTE MATRIZ) / 5090265224

REM FARMA DROGARIA LTDA / 48.377.617/0001-64
25351.027240/2023-19 / 7957523
733 - AFE - CONCESSÃO - FARMÁCIAS E DROGARIAS / 0034034234

DROGARIA PINHEIROS LTDA / 36.208.941/0001-62
25351.030890/2023-20 / 7958074
733 - AFE - CONCESSÃO - FARMÁCIAS E DROGARIAS / 0048324230

LUIZ CLAUDIONOR SILVA NETO / 40.205.016/0001-55
25351.024156/2023-21 / 7957539
733 - AFE - CONCESSÃO - FARMÁCIAS E DROGARIAS / 0037548239

ELENISE FERREIRA DA SILVA PRODUTOS FARMACEUTICOS / 46.158.467/0001-91
25351.416677/2022-21 / 7957125
733 - AFE - CONCESSÃO - FARMÁCIAS E DROGARIAS / 4766103228

INSTRUMEC INSTRUMENTAL MEDICO CIENTIFICO LTDA-ME / 94.416.138/0001-10
25351.664012/2022-21 / 8262672
856 - AFE - CONCESSÃO - PRODUTOS PARA SAÚDE - DISTRIBUIDORA / 5098269229

DROGARIA E PERFUMARIA LIDER DO CRYSTAL MALL LTDA / 43.738.765/0001-86
25351.013553/2023-21 / 7956731
733 - AFE - CONCESSÃO - FARMÁCIAS E DROGARIAS / 0020274238

IMPERIO HOSPITALAR COMERCIO DE MEDICAMENTOS LTDA / 48.513.868/0001-11
25351.024011/2023-21 / 7957554
733 - AFE - CONCESSÃO - FARMÁCIAS E DROGARIAS / 0037384236

W. C. LEMOS RIBEIRO / 19.584.442/0003-12
25351.671736/2022-21 / 7955306
733 - AFE - CONCESSÃO - FARMÁCIAS E DROGARIAS / 5108622221

OPELLA HEALTHCARE BRAZIL LTDA / 38.391.432/0001-43
25351.664823/2022-22 / 1286206
702 - AFE - CONCESSÃO - MEDICAMENTOS E INSUMOS FARMACÉUTICOS - DISTRIBUIDORA (SOMENTE MATRIZ) / 5099144225

MEDIOPHARMA COMERCIO DE PRODUTOS FARMACEUTICOS LTDA / 43.648.254/0001-23
25351.548599/2022-22 / 7957139
733 - AFE - CONCESSÃO - FARMÁCIAS E DROGARIAS / 2728376223

FERNANDO DE JESUS BACELAR DA SILVA LTDA / 32.143.363/0001-72
25351.654003/2022-22 / 1286038
702 - AFE - CONCESSÃO - MEDICAMENTOS E INSUMOS FARMACÉUTICOS - DISTRIBUIDORA (SOMENTE MATRIZ) / 5082996223

CAROLINA ARAUJO DE CARVALHO LTDA / 48.578.044/0001-20
25351.028520/2022-22 / 7957858
733 - AFE - CONCESSÃO - FARMÁCIAS E DROGARIAS / 0044062231

R J F LOBATO & CIA LTDA / 83.577.593/0001-80
25351.013471/2023-23 / 7956622
733 - AFE - CONCESSÃO - FARMÁCIAS E DROGARIAS / 0019968230

FARMACIA CARROSSO DE MENEZES LTDA / 48.862.085/0001-43
25351.028584/2023-23 / 7957861
733 - AFE - CONCESSÃO - FARMÁCIAS E DROGARIAS / 0041317231

FARMÁCIA E DROGARIA NISSEI S.A / 79.430.682/0439-56
25351.631083/2023-24 / 7958151
733 - AFE - CONCESSÃO - FARMÁCIAS E DROGARIAS / 0048537233

BIOPHARMA FARMACIA DE MANIPULAÇÃO LTDA / 02.352.247/0003-64
25351.022127/2023-25 / 7957506
733 - AFE - CONCESSÃO - FARMÁCIAS E DROGARIAS / 0038907234

RIO PHARMA LTDA / 46.531.066/0001-09
25351.664929/2022-26 / 8262750
856 - AFE - CONCESSÃO - PRODUTOS PARA SAÚDE - DISTRIBUIDORA / 5099252222

AGILE DISTRIBUIDORA LTDA / 22.226.515/0005-70
25351.658449/2022-26 / 8262061
859 - AFE - CONCESSÃO - PRODUTOS PARA SAÚDE - IMPORTADORA / 5089341222

OXISA GASES MEDICINAIS E ESPECIAIS LTDA / 04.817.564/0001-72
25351.662209/2022-26 / 1285891
702 - AFE - CONCESSÃO - MEDICAMENTOS E INSUMOS FARMACÉUTICOS - DISTRIBUIDORA (SOMENTE MATRIZ) / 5094950223

FARMACIA MARTINS E ANDRADE LTDA / 21.909.642/0003-40
25351.015663/2023-26 / 7957949
733 - AFE - CONCESSÃO - FARMÁCIAS E DROGARIAS / 0028598237

Nuclear NSE Serviços Eletrônicos LTDA / 36.835.530/0001-69
25351.654081/2022-27 / 8262487
856 - AFE - CONCESSÃO - PRODUTOS PARA SAÚDE - DISTRIBUIDORA / 5083078228

BIAMEDIC COMERCIO HOSPITALAR EIRELI / 37.190.641/0001-66
25351.659474/2022-27 / 8262092
856 - AFE - CONCESSÃO - PRODUTOS PARA SAÚDE - DISTRIBUIDORA / 5090542228

L DA COSTA ALENCAR LTDA / 47.548.852/0001-81
25351.013577/2023-27 / 7956659
733 - AFE - CONCESSÃO - FARMÁCIAS E DROGARIAS / 0020081235

RICHTERMEDICAL COMERCIO E SERVICOS LTDA / 27.456.671/0001-18
25351.416282/2022-28 / 8262152
859 - AFE - CONCESSÃO - PRODUTOS PARA SAÚDE - IMPORTADORA / 4765316220

A. F. DA COSTA / 47.192.506/0001-03
25351.010505/2023-28 / 7957278
733 - AFE - CONCESSÃO - FARMÁCIAS E DROGARIAS / 0015551237

INTEGRIT COMERCIO, DISTRIBUIÇÃO, IMPORTAÇÃO E EXPORTAÇÃO DE PRODUTOS MEDICINAIS HOSPITALARES LTDA / 14.400.237/0002-55
25351.658537/2022-28 / 8262209
859 - AFE - CONCESSÃO - PRODUTOS PARA SAÚDE - IMPORTADORA / 5089443270

CORREA E SILVA COMERCIO DE MEDICAMENTOS LTDA / 49.084.070/0001-64
25351.01490/2023-29 / 7957736

FOLHAS: 1315
PROC.: 96 / 9023
Ass: [assinatura]

RESOLUÇÃO-RE Nº 394, DE 2 DE FEVEREIRO DE 2023

ANEXO

A Gerente-Geral substituta de Inspeção e Fiscalização Sanitária, no uso das atribuições que lhe confere o art. 140, aliado ao art. 203, I, § 1º do Regimento Interno aprovado pela Resolução de Diretoria Colegiada - RDC nº 585, de 10 de dezembro de 2021;

Considerando o cumprimento dos requisitos de Boas Práticas de Fabricação preconizados em legislação vigente, para a área de Insumos Farmacêuticos, resolve:

Art. 1º Conceder à(s) empresa(s) constante(s) no anexo, a Certificação de Boas Práticas de Fabricação de Insumos Farmacêuticos Ativos.

Art. 2º A presente Certificação tem validade de 2 (dois) anos a partir da sua publicação.

Art. 3º Esta Resolução entra em vigor na data de sua publicação.

ALESSANDRA PAIXÃO DIAS

ANEXO

Fabricante: Astellas Pharma Inc. Toyama Technology Center
Endereço: 2-178 Kojin-machi, Toyama City, Toyama 930-0809
País: Japão Código Único: A.000044
Solicitante: Adium S.A. CNPJ: 55.980.684/0001 27
Expediente(s): 4386229/22-1

Certificado de Boas Práticas de Fabricação de Insumos Farmacêuticos Ativos; Insumos farmacêuticos ativos biológicos: intermediário enfortumabado verofina.

Fabricante: Biotest AG

Endereço: Landsteinerstrasse 5, 63303 Dreieich
País: Alemanha Código único: A.000111
Solicitante: Biotest Farmacêutica Ltda. CNPJ: 33.348.731/0001-94
Expediente(s): 4512332/22-7

Certificado de Boas Práticas de Fabricação de Insumos Farmacêuticos Ativos; Insumos farmacêuticos ativos biológicos: albumina humana, imunoglobulina G, imunoglobulina humana, imunoglobulina anti-hepatite B e imunoglobulina anticítomegalovírus.

RESOLUÇÃO-RE Nº 395, DE 2 DE FEVEREIRO DE 2023

A Gerente-Geral substituta de Inspeção e Fiscalização Sanitária, no uso das atribuições que lhe confere o art. 140, aliado ao art. 203, I, § 1º do Regimento Interno aprovado pela Resolução de Diretoria Colegiada - RDC nº 585, de 10 de dezembro de 2021;

considerando o cumprimento dos requisitos de Boas Práticas de Fabricação preconizados em legislação vigente, para a área de Insumos Farmacêuticos, resolve:

Art. 1º Conceder à(s) empresa(s) constante(s) no anexo, a Certificação de Boas Práticas de Fabricação de Insumos Farmacêuticos Ativos.

Art. 2º A presente Certificação tem validade de 2 (dois) anos a partir da sua publicação.

Art. 3º Esta Resolução entra em vigor na data de sua publicação.

ALESSANDRA PAIXÃO DIAS

ANEXO

Fabricante: Ajinomoto Omnicem NV
Endereço: Cooppallaan 91, Ind. Zone 7, Wetteren - B-9230
País: Bélgica Código único: B.000278
Expediente(s): D307438/22-8

Certificado de Boas Práticas de Fabricação de Insumos Farmacêuticos Ativos; Insumo farmacêutico ativo obtido por síntese química: brigatinibe

Fabricante: Chongqing Kangle Pharmaceutical Co., Ltd

Endereço: No. 4 Huazhong Road, Chemical Industrial Park, Chongqing (Changshou)
País: República Popular da China Código único: B.000781
Expediente(s): 4856141/22-8

Certificado de Boas Práticas de Fabricação de Insumos Farmacêuticos Ativos; Insumo farmacêutico ativo obtido por síntese química: tipegliclina

Fabricante: Lupin Limited.

Endereço: Plot N° 130, Road N° 11, J.N. Pharma City, Parawada (M), Visakhapatnam District, Andhra Pradesh - 531019 - Visakhapatnam
País: Índia Código único: B.001022
Expediente(s): 0944315/22-4

Certificado de Boas Práticas de Fabricação de Insumos Farmacêuticos Ativos; Insumo farmacêutico ativo obtido por síntese química: pirazinamida

RESOLUÇÃO-RE Nº 396, DE 2 DE FEVEREIRO DE 2023

A Gerente-Geral substituta de Inspeção e Fiscalização Sanitária, no uso das atribuições que lhe confere o art. 140, aliado ao art. 203, I, § 1º do Regimento Interno aprovado pela Resolução de Diretoria Colegiada - RDC nº 585, de 10 de dezembro de 2021;

considerando o cumprimento dos requisitos de Boas Práticas de Distribuição e/ou Armazenagem preconizados em legislação vigente, para a área de Insumos Farmacêuticos, resolve:

Art. 1º Conceder à(s) empresa(s) constante(s) no anexo, a Certificação de Boas Práticas de Distribuição e/ou Armazenagem de Insumos Farmacêuticos.

Art. 2º A presente Certificação tem validade de 4 (quatro) anos a partir da sua publicação.

Art. 3º Esta Resolução entra em vigor na data de sua publicação.

ALESSANDRA PAIXÃO DIAS

ANEXO

Empresa: Taglog Serviços Logísticos Ltda CNPJ: 10.635.834/0001-27
Endereço: Rua Cesar Augusto Dalcoquio, Nº 4255 - Salseiros
Município: Itajaí UF: SC
Autorização de Funcionamento: 1081647 Autorização Especial: 1236479
Expediente(s): 4947024/22-4
Certificado de Boas Práticas de Distribuição e Armazenagem: Insumos Farmacêuticos.

RESOLUÇÃO-RE Nº 406, DE 3 DE FEVEREIRO DE 2023

A Gerente-Geral de Inspeção substituta e Fiscalização Sanitária, no uso das atribuições que lhe confere o art. 140, aliado ao art. 203, I, § 1º do Regimento Interno aprovado pela Resolução de Diretoria Colegiada - RDC nº 585, de 10 de dezembro de 2021, e o art. 6º, da Lei nº 9.782, de 26 de janeiro de 1999, resolve:

Art. 1º Adotar a(s) medida(s) preventiva(s) constante(s) no ANEXO.

Art. 2º Esta Resolução entra em vigor na data de sua publicação.

ALESSANDRA PAIXÃO DIAS

Empresa: AMED S/A - CNPJ: 10.403.228/0001-11

Produto - (Lote): Compressa Cirúrgica Campo Operatório Esteril com Elemento Radiopaco (S80-2);

Tipo de Produto: Produtos para Saúde (Correlates)

Expediente nº: 0100941/23-9

Assunto: 70351 Ações de Fiscalização em Vigilância Sanitária

Ações de fiscalização: Recolhimento

Suspensão - Comercialização, Distribuição, Fabricação, Propaganda, Uso
Motivação: Considerando o Laudo de Análise Fiscal n. 2669.1P.0/2022, emitido pela Fundação Freqüel Dias - FUNFD, tornado condenatório, uma vez que o resultado da análise de contra prova concluiu que a amostra foi insatisfatória no ensaio de Pesquisa de Amido para o produto Compressa Cirúrgica Campo Operatório / Premium, marca Vidória, lote 080-2, em desacordo com o art. 15, §1º e art. 17 do Decreto nº. 8.077/2013; e considerando o estabelecido no art. 7º, da Lei 6360/1976 e no art. 10, incisos IV, XXIX e XXXV da Lei nº. 6.437/1977.

RESOLUÇÃO-RE Nº 408, DE 3 DE FEVEREIRO DE 2023

A Gerente-Geral substituta de Inspeção e Fiscalização Sanitária, no uso das atribuições que lhe confere o art. 140, aliado ao art. 203, I, § 1º do Regimento Interno aprovado pela Resolução de Diretoria Colegiada - RDC nº 585, de 10 de dezembro de 2021 e o art. 23, § 2º da Lei nº 6.437, de 20 de agosto de 1977, resolve:

Art. 1º Adotar a medida preventiva constante no ANEXO.

Art. 2º Esta Resolução entra em vigor na data de sua publicação.

ALESSANDRA PAIXÃO DIAS

ANEXO

1. Empresa: REI DA LIMPEZA PROFISSIONAL LTDA - CNPJ: 37705678000180

Produto - (Lote): LUMPA PEDRAS E PISOS REI DA LIMPEZA(TODOS I);

Tipo de Produto: Saneantes

Expediente nº: 0086159/23-6

Assunto: 70251 Ações de Fiscalização em Vigilância Sanitária

Ações de fiscalização: Apreensão

Proibição - Comercialização, Distribuição, Fabricação, Propaganda, Uso

Motivação: Considerando a comercialização/exposição à venda/fabricação do produto sem registro por empresa sem autorização de funcionamento para a fabricação infringindo os arts. 2º e 12 da Lei 6360, de 23 de setembro de 1976 e tendo em vista o previsto nos arts 6º e inciso I do art. 67 da Lei 6360, de 23 de setembro de 1976 e inciso XV do art. 7º da Lei 9782, de 26 de janeiro de 1999.

RETIFICAÇÃO

Na Resolução - RE nº 3.926, de 25 de novembro de 2022, publicada no Diário Oficial da União nº 273, de 28 de novembro de 2022, Seção 1, pag. 111, conforme expedientes nº 4219274/22-7 e 5011344/22-3.

Onde se lê: "CNPJ: 45.987.013/0001-34"

Leia-se: "CNPJ: 03.560.974/0001-18"

Na Resolução - RE nº 2.902, de 1º de setembro de 2022, publicada no Diário Oficial da União nº 169, de 5 de setembro de 2022, Seção 1, pag. 109, conforme expedientes nº 0652732/22-4 e 4773905/22-1.

Onde se lê: "Shenzhen Hepalink Pharmaceutical Co. Ltd."

Leia-se: "Shenzhen Hepalink Pharmaceutical Group Co. Ltd."

Na Resolução - RE nº 2.974, de 9 de setembro de 2022, publicada no Diário Oficial da União nº 173, de 12 de setembro de 2022, Seção 1, pag. 143, conforme expedientes nº 0811104/22-2 e 482793/22-2.

Onde se lê: "Chungcheongbukdo"

Leia-se: "Chungcheongbuk-do"

Na Resolução - RE nº 2.263, de 10 de junho de 2021, publicada no Diário Oficial da União nº 109, de 14 de junho de 2021, Seção 1, pag. 91, conforme expedientes nº 4325556/20-2 e 4740079/22-4.

Onde se lê: "moxifloxacino"

Leia-se: "cloridrato de moxifloxacino"

Na Resolução - RE nº 3.993, de 2 de dezembro de 2022, publicada no Diário Oficial da União nº 227, de 5 de dezembro de 2022, Seção 1, pag. 91, conforme expedientes nº 0516193/22-8 e 5051558/22-4.

Onde se lê: "cloridrato de baclofeno"

Leia-se: "baclofeno"

Na Resolução - RE nº 3.993, de 2 de dezembro de 2022, publicada no Diário Oficial da União nº 227, de 5 de dezembro de 2022, seção 1, página 115, conforme expedientes nº 2665327/22-8 e 5096589/22-6.

Onde se lê: "cloridrato de ropivacaína"

Leia-se: "cloridrato de ropivacaína monoidratado"

RETIFICAÇÃO

Na Resolução - RE nº 4.118, de 15 de dezembro de 2022, publicada no Diário Oficial da União nº 237, de 19 de dezembro de 2022, Seção 1, pag. 16, conforme expedientes nº 1639566/20-1 e 5108250/22-3.

Onde se lê: Materiais de uso médico da classe IV.

Leia-se: Materiais de uso médico da classe III e IV.

COORDENAÇÃO DE AUTORIZAÇÃO DE FUNCIONAMENTO DE EMPRESAS

RESOLUÇÃO-RE Nº 409, DE 3 DE FEVEREIRO DE 2023

A Coordenadora substituta de Autorização de Funcionamento de Empresas, no uso das atribuições que lhe confere o art. 144, II, aliado ao art. 203, I, §1º do Regimento Interno aprovado pela Resolução de Diretoria Colegiada - RDC nº 585, de 10 de dezembro de 2021, resolve:

Art. 1º Conceder Autorização de Funcionamento para Empresas constantes no anexo desta Resolução.

Art. 2º Esta Resolução entra em vigor na data de sua publicação.

TACIANE PIMENTEL DA SILVA

ANEXO

NOVAMED PRODUTOS MEDICOS HOSPITALARES LTDA / 48.712.647/0001-72

25351.647793/2022-01 / 1285661

702 - AFE - CONCESSÃO - MEDICAMENTOS E INSUMOS FARMACÊUTICOS - DISTRIBUIDORA (SOMENTE MATRIZ) / 5085316223

V.M.O.S. DISTRIBUIDORA DE ARTIGOS MEDICOS EIRELI / 34.616.019/0002-60

25351.647793/2022-01 / 8262013

856 - AFE - CONCESSÃO - PRODUTOS PARA SAÚDE - DISTRIBUIDORA / 3062407222

REALMED TRANSPORTES E LOGÍSTICA LTDA / 28.120.816/0001-78

25351.647793/2022-04 / 3118982

737 - AFE - CONCESSÃO - SANEANTES DOMISSANITÁRIOS - TRANSPORTADORA (SOMENTE MATRIZ) / 319617229

FONT COMERCIO E SERVIÇOS LTDA / 01.287.776/0001-05
25351.656415/2022-05 / 8261984
856 - AFE - CONCESSÃO - PRODUTOS PARA SAÚDE - DISTRIBUIDORA / 5085590228

CIRO B. DE ALBUQUERQUE MEDICAMENTOS / 47.275.118/0001-96
25351.011705/2023-06 / 7956943
733 - AFE - CONCESSÃO - FARMÁCIAS E DROGARIAS / 0017467233

QUIMICPAR INDUSTRIA QUIMICA LTDA / 31.618.016/0001-96
25351.656503/2022-07 / 3119042
712 AFE - CONCESSÃO - SANEANTES - INDÚSTRIA (SOMENTE MATRIZ) / 5085681223

RS DENTAL LTDA / 34.559.307/0001-49
25351.642350/2022-11 / 8261998
856 - AFE - CONCESSÃO - PRODUTOS PARA SAÚDE - DISTRIBUIDORA / 5061942221

NATUS FARMA COMÉRCIO DE MEDICAMENTOS LTDA / 08.698.543/0066-81
25351.009901/2023-11 / 7957048
733 - AFE - CONCESSÃO - FARMÁCIAS E DROGARIAS / 0014895234

JOMINI LOGÍSTICA LTDA / 22.123.935/0001-06
25351.641727/2022-14 / 3119011
737 - AFE - CONCESSÃO - SANEANTES DOMISSANITÁRIOS - TRANSPORTADORA (SOMENTE MATRIZ) / 5061256221

A2 Tecnologia Ltda. / 10.386.063/0001-81
25351.642013/2022-15 / 8261971
861 - AFE - CONCESSÃO - PRODUTO PARA SAÚDE - FABRICANTE / 5061578228

Armonizzare Distribuidor Especializado em Produtos Estéticos Ltda / 46.730.379/0001-96
25351.646531/2022-16 / 1285703
702 - AFE - CONCESSÃO - MEDICAMENTOS E INSUMOS FARMACÉUTICOS - DISTRIBUIDORA (SOMENTE MATRIZ) / 5069612221

UNILOG EXPRESS LOGÍSTICA S/A / 09.403.367/0005-54
25351.643264/2022-17 / 8262027
855 - AFE - CONCESSÃO - PRODUTOS PARA SAÚDE - ARMAZENADORA / 5062918227

IM DISTRIBUIDORA DE MEDICAMENTOS EIRELI / 31.342.367/0001-17
25351.656646/2022-19 / 4052760
733 - AFE - CONCESSÃO - COSMÉTICOS, PERFUMES E PRODUTOS DE HIGIENE - DISTRIBUIDORA (SOMENTE MATRIZ) / 5085837223

armed- distribuidora de saneantes e correlatos ltda / 34.056.198/0001-47
25351.646619/2022-20 / 4052711
723 - AFE - CONCESSÃO - COSMÉTICOS, PERFUMES E PRODUTOS DE HIGIENE - DISTRIBUIDORA (SOMENTE MATRIZ) / 5069708228

CRISMED COMÉRCIO DE PRODUTOS PARA SAÚDE LTDA / 11.606.767/0001-85
25351.646961/2022-20 / 3119008
740 - AFE - CONCESSÃO - SANEANTES DOMISSANITÁRIOS - DISTRIBUIDORA (SOMENTE MATRIZ) / 5070078224
25351.646591/2022-21 / 4052708
723 - AFE - CONCESSÃO - COSMÉTICOS, PERFUMES E PRODUTOS DE HIGIENE - DISTRIBUIDORA (SOMENTE MATRIZ) / 5069678221

MAIS ECONOMIA FARMA LTDA / 47.676.103/0001-30
25351.008541/2023-21 / 7957021
733 - AFE - CONCESSÃO - FARMÁCIAS E DROGARIAS / 0012580236

RS DENTAL LTDA / 34.559.307/0001-49
25351.642075/2022-27 / 4052742
723 - AFE - CONCESSÃO - COSMÉTICOS, PERFUMES E PRODUTOS DE HIGIENE - DISTRIBUIDORA (SOMENTE MATRIZ) / 5061648226

D&A FARMACIA MAIS SAÚDE LTDA / 47.888.518/0001-77
25351.465143/2022-28 / 7957096
733 - AFE - CONCESSÃO - FARMÁCIAS E DROGARIAS / 4852370228

E R VIEIRA / 48.804.664/0001-30
25351.007932/2023-29 / 7956991
733 - AFE - CONCESSÃO - FARMÁCIAS E DROGARIAS / 0011613230

DROGARIA SOLFAR OSASCO LTDA / 47.544.370/0001-53
25351.011715/2023-33 / 7956974
733 - AFE - CONCESSÃO - FARMÁCIAS E DROGARIAS / 0017482232

LAZZARI E MEDEIROS INDUSTRIA E COMERCIO DE PRODUTOS QUIMICOS LTDA / 29.462.570/0001-85
25351.647152/2022-35 / 3119025
712 - AFE - CONCESSÃO - SANEANTES - INDUSTRIA (SOMENTE MATRIZ) / 5070293222

PH & F LTDA / 47.872.238/0001-70
25351.007842/2023-38 / 7956988
733 - AFE - CONCESSÃO - FARMÁCIAS E DROGARIAS / 0011519231

CROMO COMERCIO E DISTRIBUICAO DE MATERIAIS ODONTO-MEDICO HOSPITALARES LTDA EPP / 30.584.194/0001-80
25351.641864/2022-41 / 3119039
734 - AFE - CONCESSÃO - SANEANTES DOMISSANITÁRIOS - ARMAZENADORA (SOMENTE MATRIZ) / 5061401221

CROMO COMERCIO E DISTRIBUICAO DE MATERIAIS ODONTO-MEDICO HOSPITALARES LTDA / 30.584.194/0003-42
25351.643357/2022-41 / 8262031
855 - AFE - CONCESSÃO - PRODUTOS PARA SAÚDE - ARMAZENADORA / 5063014224

MICHLF POTTER DOS SANTOS LTDA / 41.465.000/0001-44
25351.008241/2023-42 / 7957017
733 - AFE - CONCESSÃO - FARMÁCIAS E DROGARIAS / 0012045233

J. C. SILVA AMORIM LTDA / 47.273.613/0001-66
25351.009651/2023-44 / 7957094
733 - AFE - CONCESSÃO - FARMÁCIAS E DROGARIAS / 0014627230

QUALITY PRODUTOS PARA SAÚDE LTDA / 74.107.733/0002-79
25351.646758/2022-53 / 8261936
854 - AFE - CONCESSÃO - PRODUTOS PARA SAÚDE - IMPORTADORA / 5069613221

F. L. D. M. BERTONI & CIA. LTDA / 17.743.272/0001-84
25351.011711/2023-55 / 7956961
733 - AFE - CONCESSÃO - FARMÁCIAS E DROGARIAS / 0017476232

RTS RIO S/A / 04.050.750/0013-62
25351.641703/2022-57 / 8261953
859 - AFE - CONCESSÃO - PRODUTOS PARA SAÚDE - IMPORTADORA / 5061231126

armed- distribuidora de saneantes e correlatos ltda / 34.056.198/0001-47
25351.646442/2022-61 / 1285683
702 - AFE - CONCESSÃO - MEDICAMENTOS E INSUMOS FARMACÉUTICOS - DISTRIBUIDORA (SOMENTE MATRIZ) / 5069518224

AME DISTRIBUIDORA DE PRODUTOS FARMACÉUTICOS LTDA / 48.364.224/0001-09
25351.647100/2022-59 / 8261922
856 - AFE - CONCESSÃO - PRODUTOS PARA SAÚDE - DISTRIBUIDORA / 5070235227

FONT COMERCIO E SERVIÇOS LTDA / 01.287.776/0001-05
25351.656444/2022-69 / 4052756
723 - AFE - CONCESSÃO - COSMÉTICOS, PERFUMES E PRODUTOS DE HIGIENE - DISTRIBUIDORA (SOMENTE MATRIZ) / 5035620224

EFORMED COMÉRCIO DE MATERIAIS E ACESSÓRIOS PARA SAÚDE LTDA / 47.067.987/0001-25
25351.656594/2022-72 / 8262000
856 - AFE - CONCESSÃO - PRODUTOS PARA SAÚDE - DISTRIBUIDORA / 5085778227

JOMINI LOGÍSTICA LTDA. / 22.123.935/0001-06
25351.642848/2022-75 / 4052725
728 - AFE - CONCESSÃO - COSMÉTICOS, PERFUMES E PRODUTOS DE HIGIENE - TRANSPORTADORA (SOMENTE MATRIZ) / 5062469228

armed- distribuidora de saneantes e correlatos ltda / 34.056.198/0001-47
25351.646546/2022-76 / 3118996
740 - AFE - CONCESSÃO - SANEANTES DOMISSANITÁRIOS - DISTRIBUIDORA (SOMENTE MATRIZ) / 5069628224

farmacia menon / 33.413.621/0002-37
25351.008038/2023-76 / 7957003
733 - AFE - CONCESSÃO - FARMÁCIAS E DROGARIAS / 0011725231

AME DISTRIBUIDORA DE PRODUTOS FARMACÉUTICOS LTDA / 48.364.224/0001-09
25351.646580/2022-77 / 1285717
702 - AFE - CONCESSÃO - MEDICAMENTOS E INSUMOS FARMACÉUTICOS - DISTRIBUIDORA (SOMENTE MATRIZ) / 5069777220

OCEAN BLUE MEDICAL LTDA / 42.326.015/0001-75
25351.642340/2022-77 / 1285782
702 - AFE - CONCESSÃO - MEDICAMENTOS E INSUMOS FARMACÉUTICOS - DISTRIBUIDORA (SOMENTE MATRIZ) / 5061932226

BRASIL FARMA COMERCIO DE MATERIAIS E MEDICAMENTOS LTDA / 48.508.275/0001-67
25351.646424/2022-80 / 1285674
702 - AFE - CONCESSÃO - MEDICAMENTOS E INSUMOS FARMACÉUTICOS - DISTRIBUIDORA (SOMENTE MATRIZ) / 5069500228

CRISMED COMÉRCIO DE PRODUTOS PARA SAÚDE LTDA / 11.606.767/0001-85
25351.646953/2022-83 / 8261940
856 - AFE - CONCESSÃO - PRODUTOS PARA SAÚDE - DISTRIBUIDORA / 5070069225

PORTOBELLO IND E COM DE PRODUTOS DE LIMPEZA LTDA / 34.276.629/0001-80
25351.642527/2022-86 / 3119056
712 - AFE - CONCESSÃO - SANEANTES - INDÚSTRIA (SOMENTE MATRIZ) / 5062554225

Natho Comercio e Serviço Ltda / 26.086.221/0001-18
25351.647146/2022-88 / 8261967
856 - AFE - CONCESSÃO - PRODUTOS PARA SAÚDE - DISTRIBUIDORA / 5070287222

BRASIL FARMA COMERCIO DE MATERIAIS E MEDICAMENTOS LTDA / 48.508.275/0001-67
25351.646503/2022-91 / 8261919
856 - AFE - CONCESSÃO - PRODUTOS PARA SAÚDE - DISTRIBUIDORA / 5069584227

TB COMERCIO DE PERFUMES LTDA / 65.613.254/0009-44
25351.641101/2022-93 / 4052733
723 - AFE - CONCESSÃO - COSMÉTICOS, PERFUMES E PRODUTOS DE HIGIENE - DISTRIBUIDORA (SOMENTE MATRIZ) / 5060670228

ODOMEDI COMERCIO E REPRESENTAÇÃO LTDA EPP / 17.794.248/0001-74
25351.641657/2022-96 / 1285734
702 - AFE - CONCESSÃO - MEDICAMENTOS E INSUMOS FARMACÉUTICOS - DISTRIBUIDORA (SOMENTE MATRIZ) / 5061184220

FARMACIA JP LTDA / 20.157.720/0002-53
25351.011707/2023-97 / 7956957
733 - AFE - CONCESSÃO - FARMÁCIAS E DROGARIAS / 0017470234

RESOLUÇÃO-PE Nº 410, DE 3 DE FEVEREIRO DE 2023

A Coordenadora substituta de Autorização de Funcionamento de Empresas, no uso das atribuições que lhe confere o art. 144, II, aliado ao art. 203, I, §1º do Regulamento Interno aprovado pela Resolução de Diretoria Colegiada - RDC nº 585, de 10 de dezembro de 2021, resolve:

Art. 1º Conceder Autorização Especial para Empresas de Medicamentos e de Insumos Farmacéuticos, constantes no anexo desta Resolução, de acordo com a Portaria nº. 344, de 12 de maio de 1998 e suas atualizações, observando-se as proibições e restrições estabelecidas.

Art. 2º Esta Resolução entra em vigor na data de sua publicação.

TACIANE PIMENTEL DA SILVA

ANEXO

UNILOG EXPRESS LOGÍSTICA S/A / 09.403.367/0005-54
25351.643786/2022-19 / 1285808
761 - AFE - CONCESSÃO - MEDICAMENTOS E INSUMOS FARMACÉUTICOS - ARMAZENADORA DO PRODUTO SUJEITO A CONTROLE ESPECIAL / 5063476228

VTC Operadora Logística LTDA. / 24.893.687/0013-23
25351.643230/2022-22 / 1285796
761 - AFE - CONCESSÃO - MEDICAMENTOS E INSUMOS FARMACÉUTICOS - ARMAZENADORA DO PRODUTO SUJEITO A CONTROLE ESPECIAL / 5062882222

DESCARIMED PRODUTOS HOSPITALARES EIRELI-EPP / 19.001.876/0001-80
25351.656089/2022-28 / 1285657
704 - AFE - CONCESSÃO - MEDICAMENTOS E INSUMOS FARMACÉUTICOS - DISTRIBUIDORA DO PRODUTO SUJEITO A CONTROLE ESPECIAL / 5082544222

OCEAN BLUE MEDICAL LTDA / 42.326.015/0001-75
25351.642307/2022-47 / 1285779
704 - AFE - CONCESSÃO - MEDICAMENTOS E INSUMOS FARMACÉUTICOS - DISTRIBUIDORA DO PRODUTO SUJEITO A CONTROLE ESPECIAL / 5061898222

BTECNOLÓGIA LABORATÓRIOS CLÍNICOS EIRELI / 32.601.557/0001-74
25351.642247/2022-58 / 1285765

FOLHAS: 1317
PROC.: 96
Ass: [assinatura]

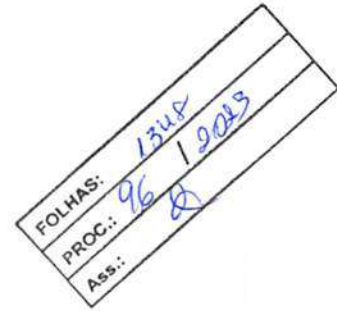

Consultas / Funcionamento de Empresa Nacional / Resultado / Detalhamento

Dados da Empresa Nacional

Razão Social

armed- distribuidora de saneantes e correlatos ltda

CNPJ

34.056.198/0001-47

Nome Fantasia

distribuidora armed

Endereço na Internet

SAC

Endereço Completo

R XIV, 6 CONJ RESERVA DAS FLORES - CAJUEIRO CEP: 65.630-462

Cidade/UF

TIMON/MA

Responsável Técnico

MARIANA CARDOSO COSTA

Responsável Legal

FRANCISCO ADRIANO PEREIRA MOURA

Dados do Cadastro

Cadastro Nº

4.05271-1

Data do Cadastro

06/02/2023

Situação

Ativa

Nº do Processo

25351.646619/2022-20

Cadastro

2 - Cosmético

Atividades / Classes

Armazenar

- Cosméticos

Distribuir

- Cosméticos

Expedir

- Cosméticos

Voltar

FOLHAS: 1349
PROC.: 96 / 2003
Ass.: R

Consultas / Funcionamento de Empresa Nacional / Resultado / Detalhamento



Dados da Empresa Nacional

Razão Social

armed- distribuidora de saneantes e correlatos ltda

CNPJ

34.056.198/0001-47

Nome Fantasia

distribuidora armed

Endereço na Internet**SAC****Endereço Completo**

R XIV, 6 CONJ RESERVA DAS FLORES - CAJUEIRO CEP: 65.630-462

Cidade/UF

TIMON/MA

Responsável Técnico

MARIANA CARDOSO COSTA

Responsável Legal

FRANCISCO ADRIANO

PEREIRA MOURA

Dados do Cadastro

Cadastro Nº

1.28568-8

Data do Cadastro

06/02/2023

Situação

Ativa

Nº do Processo25351.646442/2022-61**Cadastro**

1 - Medicamento

Atividades / Classes**Armazenar**

- Medicamento

Distribuir

- Medicamento

Expedir

- Medicamento

Voltar

FOLHAS:	1251
PROC.:	96 / 2023
Ass.:	2



ESTADO DO MARANHÃO
PREFEITURA MUNICIPAL DE TIMON
SECRETARIA MUNICIPAL DE FINANÇAS

EMPRESA
FÁCIL



ALVARÁ DE LOCALIZAÇÃO E FUNCIONAMENTO

Número 161

Nome Fantasia: DISTRIBUIDORA ARMED

Razão Social: ARMED - DISTRIBUIDORA DE SANEANTES E CORRELATOS LTDA

CNPJ: 34.056.198/0001-47

Inscrição Municipal: 104514

Atividade Principal: 4644-3/01 - Comércio atacadista de medicamentos e drogas de uso humano (Exerce no endereço)

Atividade(s) Secundária(s): 4684-2/99 - Comércio atacadista de outros produtos químicos e petroquímicos não especificados anteriormente (Exerce no endereço), 4930-2/01 - Transporte rodoviário de carga, exceto produtos perigosos e mudanças, municipal (Exerce no endereço), 4664-8/00 - Comércio atacadista de máquinas, aparelhos e equipamentos para uso odonto-médico-hospitalar; partes e peças (Exerce no endereço), 4618-4/01 - Representantes comerciais e agentes do comércio de medicamentos, cosméticos e produtos de perfumaria (Exerce no endereço), 4645-1/01 - Comércio atacadista de instrumentos e materiais para uso médico, cirúrgico, hospitalar e de laboratórios (Exerce no endereço), 4649-4/04 - Comércio atacadista de móveis e artigos de colchoaria (Exerce no endereço), 4649-4/02 - Comércio atacadista de aparelhos eletrônicos de uso pessoal e doméstico (Exerce no endereço), 4647-8/01 - Comércio atacadista de artigos de escritório e de papelaria (Exerce no endereço), 4645-1/02 - Comércio atacadista de próteses e artigos de ortopedia (Exerce no endereço), 4646-0/02 - Comércio atacadista de produtos de higiene pessoal (Exerce no endereço), 4618-4/02 - Representantes comerciais e agentes do comércio de instrumentos e materiais odonto-médico-hospitalares (Exerce no endereço), 4649-4/08 - Comércio atacadista de produtos de higiene, limpeza e conservação domiciliar (Exerce no endereço), 4639-7/01 - Comércio atacadista de produtos alimentícios em geral (Exerce no endereço), 4645-1/03 - Comércio atacadista de produtos odontológicos (Exerce no endereço), 4651-6/02 - Comércio atacadista de suprimentos para informática (Exerce no endereço), 4930-2/02 - Transporte rodoviário de carga, exceto produtos perigosos e mudanças, intermunicipal, interestadual e internacional (Exerce no endereço), 4637-1/99 - Comércio atacadista especializado em outros produtos alimentícios não especificados anteriormente (Exerce no endereço), 4651-6/01 - Comércio atacadista de equipamentos de informática (Exerce no endereço)

Endereço: RUA XIV, 6, 6, CONJ RESERVA DAS FLORES SETOR 58 QUADRA124 LOTE 330, CAJUEIRO

Município: Timon

CEP: 65630462

Local e data: Timon, quarta, 09 de novembro de 2022

Vencimento: quarta, 28 de junho de 2023

POLIANA PEREIRA BANDEIRA

Secretaria Municipal de Finanças

FOLHAS: 1353
PROC.: 96 / 2023
Ass.: A

Observação

Código de Autenticidade: 22JH1MXGGO

EMITIDO PELO FUNCIONÁRIO MANOEL MARCELO PEREIRA LEITE

Esse documento deverá permanecer exposto em local visível no estabelecimento empresarial



FOLHAS: 130
PROC.: 96 / 2023
Ass.: *[Signature]*

ESTADO DO MARANHÃO
SECRETARIA DE ESTADO DA SAÚDE
SECRETARIA ADJUNTA DA POLÍTICA DE ATENÇÃO PRIMÁRIA E VIGILÂNCIA EM SAÚDE
SUPERINTENDÊNCIA DE VIGILÂNCIA SANITÁRIA

ALVARÁ DE AUTORIZAÇÃO SANITÁRIA

Nº 144-PRD

A SUPERINTENDÊNCIA DE VIGILÂNCIA SANITÁRIA, através do Departamento de Registro, Fiscalização e Controle de Produtos Relacionados à Saúde, considerando a preocupação com o controle sanitário, tipificado no artigo 60 da Lei Complementar Estadual Nº 039, de 15 de dezembro de 1998 e o Processo Nº 242842/2022, realizou inspeção na Empresa **ARMED – DISTRIBUIDORA DE SANEANTES E CORRELATOS LTDA (DISTRIBUIDORA ARMED)**, CNPJ Nº 34.056.198/0001-47, sito à Rua XIV, nº 06, Conj. Reserva das Flores, Setor 58, Qd. 124, Lote 330 – Cajueiro, Timon – Ma, a qual irá funcionar como **DISTRIBUIDORA DE COSMÉTICOS**, sob a responsabilidade técnica de **MARIANA CARDOSO COSTA, CREF/MA Nº 8191**. Após a inspeção no local ficou constatado que no momento a empresa oferece condições satisfatórias de funcionamento, podendo lhe ser outorgado o presente Alvará, conforme preceitua o artigo 69 da Lei Complementar Estadual nº 039/1998.

São Luís – Ma, 09 de fevereiro de 2023.

EDMILSON SILVA DINIZ FILHO
SUPERINTENDENTE DE VIGILÂNCIA
SANITÁRIA

ETEVALDO DO CARMO CASTRO
CHEFE DO DEPARTAMENTO DE REG. FISC.
E CONTROLE DE PROD. RELAC. À SAÚDE

ATENÇÃO

O presente Alvará deverá ser afixado em local visível à fiscalização e terá validade de 01 (um) ano a partir da data de expedição.



FOLHAS: 1355
PROC.: 96 / 2022
Ass.: A

ESTADO DO MARANHÃO
SECRETARIA DE ESTADO DA SAÚDE
SECRETARIA ADJUNTA DA POLÍTICA DE ATENÇÃO PRIMÁRIA E VIGILÂNCIA EM SAÚDE
SUPERINTENDÊNCIA DE VIGILÂNCIA SANITÁRIA

ALVARÁ DE AUTORIZAÇÃO SANITÁRIA

Nº 143-PRD

A SUPERINTENDÊNCIA DE VIGILÂNCIA SANITÁRIA, através do Departamento de Registro, Fiscalização e Controle de Produtos Relacionados à Saúde, considerando a preocupação com o controle sanitário, tipificado no artigo 60 da Lei Complementar Estadual Nº 039, de 15 de dezembro de 1998 e o Processo Nº 242731/2022, realizou inspeção na Empresa **ARMED – DISTRIBUIDORA DE SANEANTES E CORRELATOS LTDA (DISTRIBUIDORA ARMED)**, CNPJ Nº 34.056.198/0001-47, sito à Rua XIV, nº 06, Conj. Reserva das Flores, Setor 58, Qd. 124, Lote 330 – Cajueiro, Timon – Ma, a qual irá funcionar como **DISTRIBUIDORA DE MEDICAMENTOS**, sob a responsabilidade técnica de **MARIANA CARDOSO COSTA, CREF/MA Nº 8191**. Após a inspeção no local ficou constatado que no momento a empresa oferece condições satisfatórias de funcionamento, podendo lhe ser outorgado o presente Alvará, conforme preceitua o artigo 69 da Lei Complementar Estadual nº 039/1998.

São Luís – Ma, 09 de fevereiro de 2023.

EDMILSON SILVA DINIZ FILHO
SUPERINTENDENTE DE VIGILÂNCIA
SANITÁRIA

ETEVALDO DO CARMO CASTRO
CHEFE DO DEPARTAMENTO DE REG. FISC.
E CONTROLE DE PROD. RELAC. À SAÚDE

ATENÇÃO

O presente Alvará deverá ser afixado em local visível à fiscalização e terá validade de 01 (um) ano a partir da data de expedição.



ESTADO DO MARANHÃO
SECRETARIA DE ESTADO DA SAÚDE
SECRETARIA ADJUNTA DA POLÍTICA DE ATENÇÃO PRIMÁRIA E VIGILÂNCIA EM SAÚDE
SUPERINTENDÊNCIA DE VIGILÂNCIA SANITÁRIA

FOLHAS: 1356
PROC.: 96 / 2023
Ass.: R

ALVARÁ DE AUTORIZAÇÃO SANITÁRIA

Nº 145-PRD

A SUPERINTENDÊNCIA DE VIGILÂNCIA SANITÁRIA, através do Departamento de Registro, Fiscalização e Controle de Produtos Relacionados à Saúde, considerando a preocupação com o controle sanitário, tipificado no artigo 60 da Lei Complementar Estadual Nº 039, de 15 de dezembro de 1998 e o Processo Nº 242736/2022, realizou inspeção na Empresa **ARMED – DISTRIBUIDORA DE SANEANTES E CORRELATOS LTDA (DISTRIBUIDORA ARMED)**, CNPJ Nº 34.056.198/0001-47, sito à Rua XIV, nº 06, Conj. Reserva das Flores, Setor 58, Qd. 124, Lote 330 – Cajueiro, Timon – Ma, a qual irá funcionar como **DISTRIBUIDORA DE PRODUTOS PARA SAÚDE**, sob a responsabilidade técnica de **MARIANA CARDOSO COSTA, CRF/MA Nº 8191**. Após a inspeção no local ficou constatado que no momento a empresa oferece condições satisfatórias de funcionamento, podendo lhe ser outorgado o presente Alvará, conforme preceitua o artigo 69 da Lei Complementar Estadual nº 039/1998.

São Luís – Ma, 09 de fevereiro de 2023.

EDMILSON SILVA DINIZ FILHO
SUPERINTENDENTE DE VIGILÂNCIA
SANITÁRIA

ETEVALDO DO CARMO CASTRO
CHEFE DO DEPARTAMENTO DE REG. FISC.
E CONTROLE DE PROD. RELAC. À SAÚDE

ATENÇÃO

O presente Alvará deverá ser afixado em local visível à fiscalização e terá validade de 01 (um) ano a partir da data de expedição.



ESTADO DO MARANHÃO
SECRETARIA DE ESTADO DA SAÚDE
SECRETARIA ADJUNTA DA POLÍTICA DE ATENÇÃO PRIMÁRIA E VIGILÂNCIA EM SAÚDE
SUPERINTENDÊNCIA DE VIGILÂNCIA SANITÁRIA

FOLHAS: 135+
PROC.: 96 / 2122
Ass.: h

ALVARÁ DE AUTORIZAÇÃO SANITÁRIA

Nº 146-PRD

A SUPERINTENDÊNCIA DE VIGILÂNCIA SANITÁRIA, através do Departamento de Registro, Fiscalização e Controle de Produtos Relacionados à Saúde, considerando a preocupação com o controle sanitário, tipificado no artigo 60 da Lei Complementar Estadual Nº 039, de 15 de dezembro de 1998 e o Processo Nº 242853/2022, realizou inspeção na Empresa **ARMED – DISTRIBUIDORA DE SANEANTES E CORRELATOS LTDA (DISTRIBUIDORA ARMED)**, CNPJ Nº 34.056.198/0001-47, sito à Rua XIV, nº 06, Conj. Reserva das Flores, Setor 58, Qd. 124, Lote 330 – Cajueiro, Timon – Ma, a qual irá funcionar como **DISTRIBUIDORA DE SANEANTES**, sob a responsabilidade técnica de **MARIANA CARDOSO COSTA, CRF/MA Nº 8191**. Após a inspeção no local ficou constatado que no momento a empresa oferece condições satisfatórias de funcionamento, podendo lhe ser outorgado o presente Alvará, conforme preceitua o artigo 69 da Lei Complementar Estadual nº 039/1998.

São Luís – Ma, 09 de fevereiro de 2023.

EDMILSON SILVA DINIZ FILHO
SUPERINTENDENTE DE VIGILÂNCIA
SANITÁRIA

ETEVALDO DO CARMO CASTRO
CHEFE DO DEPARTAMENTO DE REG. FISC.
E CONTROLE DE PROD. RELAC. À SAÚDE

ATENÇÃO

O presente Alvará deverá ser afixado em local visível à fiscalização e terá validade de 01 (um) ano a partir da data de expedição.



REPÚBLICA FEDERATIVA DO BRASIL

CADASTRO NACIONAL DA PESSOA JURÍDICA

FOLHAS:

PROC.: 96

Ass.:

1358

1 2023

NÚMERO DE INSCRIÇÃO 34.056.198/0001-47 MATRIZ	COMPROVANTE DE INSCRIÇÃO E DE SITUAÇÃO CADASTRAL	DATA DE ABERTURA 28/06/2019
---	---	--------------------------------

NOME EMPRESARIAL ARMED - DISTRIBUIDORA DE SANEANTES E CORRELATOS LTDA
--

TÍTULO DO ESTABELECIMENTO (NOME DE FANTASIA) DISTRIBUIDORA ARMED	PORTE ME
---	-------------

CÓDIGO E DESCRIÇÃO DA ATIVIDADE ECONÔMICA PRINCIPAL 46.44-3-01 - Comércio atacadista de medicamentos e drogas de uso humano
--

CÓDIGO E DESCRIÇÃO DAS ATIVIDADES ECONÔMICAS SECUNDÁRIAS 46.18-4-01 - Representantes comerciais e agentes do comércio de medicamentos, cosméticos e produtos de perfumaria 46.18-4-02 - Representantes comerciais e agentes do comércio de instrumentos e materiais odonto-médico-hospitalares 46.37-1-99 - Comércio atacadista especializado em outros produtos alimentícios não especificados anteriormente 46.39-7-01 - Comércio atacadista de produtos alimentícios em geral 46.45-1-01 - Comércio atacadista de instrumentos e materiais para uso médico, cirúrgico, hospitalar e de laboratórios 46.45-1-02 - Comércio atacadista de próteses e artigos de ortopedia 46.45-1-03 - Comércio atacadista de produtos odontológicos 46.46-0-02 - Comércio atacadista de produtos de higiene pessoal 46.47-8-01 - Comércio atacadista de artigos de escritório e de papelaria 46.49-4-02 - Comércio atacadista de aparelhos eletrônicos de uso pessoal e doméstico 46.49-4-04 - Comércio atacadista de móveis e artigos de colchoaria 46.49-4-08 - Comércio atacadista de produtos de higiene, limpeza e conservação domiciliar 46.51-6-01 - Comércio atacadista de equipamentos de informática 46.51-6-02 - Comércio atacadista de suprimentos para informática 46.64-8-00 - Comércio atacadista de máquinas, aparelhos e equipamentos para uso odonto-médico-hospitalar; partes e peças 46.84-2-99 - Comércio atacadista de outros produtos químicos e petroquímicos não especificados anteriormente 49.30-2-01 - Transporte rodoviário de carga, exceto produtos perigosos e mudanças, municipal. 49.30-2-02 - Transporte rodoviário de carga, exceto produtos perigosos e mudanças, intermunicipal, interestadual e internacional
--

CÓDIGO E DESCRIÇÃO DA NATUREZA JURÍDICA 206-2 - Sociedade Empresária Limitada
--

LOGRADOURO R XIV	NÚMERO 6	COMPLEMENTO CONJ RESERVA DAS FLORES SETOR 58 QUADRA124 LOTE 330
---------------------	-------------	---

CEP 5.630-462	BAIRRO/DISTRITO CAJUEIRO	MUNICÍPIO TIMON	UF MA
------------------	-----------------------------	--------------------	----------

ENDEREÇO ELETRÔNICO ARMED.DISTRIBUIDORA@OUTLOOK.COM	TELEFONE (99) 3212-0681
--	----------------------------

ENTE FEDERATIVO RESPONSÁVEL (EFR) *****
--

SITUAÇÃO CADASTRAL ATIVA	DATA DA SITUAÇÃO CADASTRAL 28/06/2019
-----------------------------	--

MOTIVO DE SITUAÇÃO CADASTRAL

SITUAÇÃO ESPECIAL *****	DATA DA SITUAÇÃO ESPECIAL *****
----------------------------	------------------------------------

Aprovado pela Instrução Normativa RFB nº 1.863, de 27 de dezembro de 2018.

Emitido no dia 13/12/2022 às 17:20:42 (data e hora de Brasília).

Página: 1/1



Consulta Quadro de Sócios e Administradores - QSA

CNPJ: 34.056.198/0001-47
NOME EMPRESARIAL: ARMED - DISTRIBUIDORA DE SANEANTES E CORRELATOS LTDA
CAPITAL SOCIAL: R\$105.000,00 (Cento e cinco mil reais)

O Quadro de Sócios e Administradores(QSA) constante da base de dados do Cadastro Nacional da Pessoa Jurídica (CNPJ) é o seguinte:

Nome/Nome Empresarial: FRANCISCO ADRIANO PEREIRA MOURA
Qualificação: 49-Sócio-Administrador

Para informações relativas à participação no QSA, acessar o e-CAC com certificado digital ou comparecer a uma unidade da RFB.

Emitido no dia 13/12/2022 às 17:21 (data e hora de Brasília).



SERVIÇO PÚBLICO FEDERAL
CONSELHO FEDERAL DE FARMÁCIA

CONSELHO REGIONAL DE FARMÁCIA DO ESTADO MARANHÃO - CRF-MA

CERTIDÃO DE REGULARIDADE 2023

CLASS: 1362
PROC: 96 Q
Ass: 19023



Consulte pelo Código de Autenticação para Validar a CRT em www.crfma.org.br

CADASTRO NO CRF SOB O 4675	VALIDADE 31/03/2024	CÓDIGO DE AUTENTICAÇÃO 50672635C3C38AFF7DD28B41D5E90A57
RAZÃO/DENOMINAÇÃO SOCIAL ARMED - DISTRIBUIDORA DE SANEANTES E CORRELATOS LTDA		
NOME FANTASIA DISTRIBUIDORA ARMED		
TIPO DE ESTABELECIMENTO DISTRIBUIDORA DE MEDICAMENTOS, INSUMOS E DROGA	NATUREZA DE ATIVIDADE DISTRIBUIDORA	
ENDEREÇO RUA XIV CONJ RESERVA DAS FLORES 06 SETOR 58 QD 124 LT 330	CNPJ 34.056.198/0001-47	
LOCALIDADE CAJUEIRO	CIDADE - UF TIMON-MA	

HORÁRIO DE FUNCIONAMENTO

Domingo	Segunda	Terça	Quarta	Quinta	Sexta	Sábado
*****	08:00 às 12:00	08:00 às 12:00	08:00 às 12:00	08:00 às 12:00	08:00 às 12:00	08:00 às 12:00
*****	14:00 às 18:00	14:00 às 18:00	14:00 às 18:00	14:00 às 18:00	14:00 às 18:00	*****

RESPONSÁVEIS TÉCNICOS

TIPO	INSCRIÇÃO	NOME	FUNÇÃO	SITUAÇÃO		
F	8191	MARIANA CARDOSO COSTA	DIRETOR TÉCNICO	CONTRATADO		
Domingo	Segunda	Terça	Quarta	Quinta	Sexta	Sábado
*****	08:00 às 12:00	08:00 às 12:00	08:00 às 12:00	08:00 às 12:00	08:00 às 12:00	08:00 às 12:00
*****	14:00 às 18:00	14:00 às 18:00	14:00 às 18:00	14:00 às 18:00	14:00 às 18:00	*****

CONSELHO REGIONAL DE FARMÁCIA DO ESTADO MARANHÃO - CRF-MA

São Luis, 30 de Janeiro de 2023

Elizângela Araújo Pestana Motta
Dra. Elizângela Araújo Pestana Motta
Diretora-Presidente do CRF/MA
CRF-MA 2530

ESTA CERTIDÃO DEVE SER AFIXADA EM UM LUGAR BEM VISÍVEL AO PÚBLICO

- Certificamos que o estabelecimento a que se refere esta Certidão de Regularidade está inscrito neste Conselho Regional de Farmácia, atendendo o que dispõe os artigos 22, parágrafo único e 24, da lei nº 3.820/60 e do Título IX da Lei nº 0.360/76, Tratado de Farmácia e Drogeria, certificamos que está regularizada em sua atividade durante os horários estabelecidos pelos Farmacêuticos Responsáveis Técnicos, de acordo com os artigos 15, parágrafos 1º e 2º e 23, alínea "c" da Lei nº 5.991/73 e artigos 2º e 3º Caput 5º e 6º Inciso I, todos da Lei nº 021/14.
- Por ocasião de mudanças no quadro de assistência farmacêutica, este documento deverá ser retirado pelo Responsável Técnico interessando e encaminhando por respectivo CRF para as devidas alterações.
- A autenticidade e/ou validade jurídica dessa CERTIDÃO poderá ser comprovada acessando o site institucional e digitando o código de autenticidade ou mesmo através de leitor de QR-Code.



REPÚBLICA FEDERATIVA DO BRASIL
CONSELHO FEDERAL DE FARMÁCIA
CÉDULA DE IDENTIDADE

FOLHAS: 1361
PROC.: 9612023
Ass.: *[assinatura]*



Nome DR^a

MARIANA CARDOSO COSTA

Filiação

LUZIANE NUNES CARDOSO
COSTA

Data de nascimento

13/08/1998

Nacionalidade

BRASILEIRA

Naturalidade

TERESINA

Categoria

FARMACÉUTICO

Data de expedição

18/05/2022

Registro CRF

8191/CRF-MA

CPF

076.636.013-00

Mariana Cardoso Costa

Assinatura



LEI Nº 7.116 DE 29 DE AGOSTO DE 1983

PROG: 12
Ass: *[Signature]*

CPF 07663601300 DNI P-142 VIA-02

REGISTRO GERAL 025460502003-5 DATA DE EXPEDIÇÃO 27/01/2022

REGISTRO CIVIL

NASC. N.31691 FLS. 155 LIV. A-033 PASSAGEM FRANCA MA 2 OFC

T. ELEITOR / ZONA / SEC CTPS / SERIE / UF

073463951171/044/0059

NIS / PIS / PASEP IDENTIDADE PROFISSIONAL

CERT. MILITAR

CNH CNS

MAI825225329

FÁBIO SÉRGIO VIEGAS CASTRO

[Signature]



VÁLIDA EM TODO O TERRITÓRIO NACIONAL

REPÚBLICA FEDERATIVA DO BRASIL

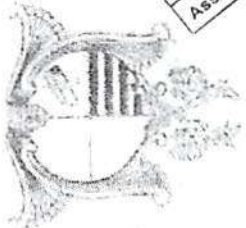

ESTADO DO MARANHÃO
SECRETARIA DE ESTADO DA SEGURANÇA PÚBLICA
DELEGACIA GERAL DE POLÍCIA CIVIL
INSTITUTO DE IDENTIFICAÇÃO

NOME **MARIANA CARDOSO COSTA**



FILIAÇÃO
MARIO ANTONIO DA COSTA E LUZIANE NUNES
CARDOSO COSTA

DATA NASCIMENTO 13/08/1998 ORGÃO EXPEDIDOR SSP/MA FATOR RH
NATURALIDADE TERESINA - PI **
OBSERVAÇÃO

Mariana Cardoso Costa
ASSINATURA DO TITULAR

CAPTEIRA DE IDENTIDADE

VALID



FOLHAS: 136
 PROC.: 96 / 2023
 Ass.: [assinatura]

Declaração

DECLARAMOS, para efeito de qualificação de prestação de serviços farmacêuticos, segue o perfil de assistência farmacêutica do Profissional:

Nome:	MARIANA CARDOSO COSTA
Tipo / Inscrição:	FARMACÊUTICO / 8191
CPF:	07663601300
RG:	0254605020035

Sendo Responsável Técnico no(s) seguinte(s) estabelecimentos abaixo com respectivo percentual de presença (Perfil de Assistência Farmacêutica) no período de 02/03/2021 à 02/03/2023:

Inscrição	Razão Social	Tipo Contrato	Total de Fiscalizações	Percentual de Presença	Perfil
4675	ARMED - DISTRIBUIDORA DE SANEANTES E CORRELATOS LTDA	DIRETOR TÉCNICO	0	0 %	4

São Luis, 2 de Março de 2023.

Elizângela Araujo Pestana Motta

Farm. ELIZÂNGELA ARAUJO PESTANA MOTTA

Presidente CRF-MA

Leia o QRCode ao lado para validar o documento ou acesso o endereço
crfemcasa.crf-ma.cisanotec.com.br/crf-em-casa/consulta/impressoes/inicial.jsf e digite o Código de Autenticação
 Código de Autenticação: 9021-1231-CFC6-CD31





Declaração

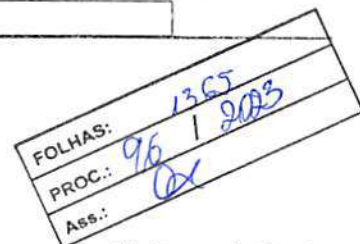

DECLARAMOS, para efeito de qualificação de prestação de serviços farmacêuticos, segue o perfil de assistência farmacêutica do Profissional:

Nome:	MARIANA CARDOSO COSTA
Tipo / Inscrição:	FARMACÊUTICO / 8191
CPF:	07663601300
RG:	0254605020035

Sendo Responsável Técnico no(s) seguinte(s) estabelecimentos abaixo com respectivo percentual de presença (Perfil de Assistência Farmacêutica) no período de 02/03/2021 à 02/03/2023:

Inscrição	Razão Social	Tipo Contrato	Total de Fiscalizações	Percentual de Presença	Perfil
4675	ARMED - DISTRIBUIDORA DE SANEANTES E CORRELATOS LTDA	DIRETOR TÉCNICO	0	0 %	4

São Luis, 2 de Março de 2023.

Elizângela Araújo Pestana Motta

Farm. ELIZÂNGELA ARAÚJO PESTANA MOTTA
Presidente CRF-MA

Leia o QRCode ao lado para validar o documento ou acesso o endereço
crfemcasa.crf-ma.cisantec.com.br/crf-em-casa/consulta/impressoes/inicial.jsf e digite o Código de Autenticação
Código de Autenticação: 9C31-1231-CFC6-CD31





Declaração de Inscrição Profissional

Declaração

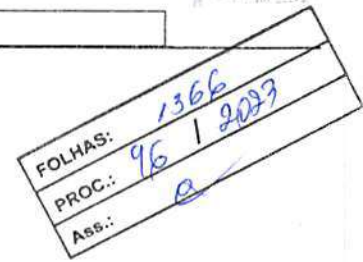

DECLARO, para todos os fins que se fizerem necessários que o(a) Farmacêutico(a)

MARIANA CARDOSO COSTA

Nacionalidade Brasileira, CPF - 076.636.013-00 e RG 0254605020035 SSP-MA, acha-se inscrito(a) neste CONSELHO REGIONAL DE FARMÁCIA DO ESTADO MARANHÃO CRF-MA, no Quadro de Farmacêuticos, sob o número de Inscrição Definitiva 8191, tendo efetuado sua inscrição em 18/05/2022.

DECLARAMOS, também, que o(a) referido(a) profissional está quites com a tesouraria do CRF-MA e não existe Processo Ético até o presente momento, em conformidade com o art. 30 da lei nº 3.820/60, estando apto(a) a exercer a profissão farmacêutica em todo Território Nacional.

Por ser verdade, firmo a presente DECLARAÇÃO, a fim de que surta seus efeitos.

Esta Certidão tem validade de 30 (trinta) dias a contar da sua emissão.

São Luis, 2 de Março de 2023.

Farm. ELIZÂNGELA ARAÚJO PESTANA MOTTA
Presidente CRF-MA



Leia o QRCode ao lado para validar o documento ou acesso o endereço
crfemcasa.crisantec.com.br/crf-em-casa/consulta/impressoes/inicial.jsf e digite o Código de Autenticação
Código de Autenticação: FCF7-7DE3-8AD4-30E5

FOLHAS: 1367
 PROC.: 96 / 2023
 Ass.: [assinatura]

ARMED - DISTRIBUIDORA DE SANEANTES E CORRELATOS LTDA
 RUA XIV, N.º 6, BAIRRO CAJUEIRO, TIMON-MA
 EMAIL: ARMED.DISTRIBUIDORA@OUTLOOK.COM

PREFEITURA MUNICIPAL DE COLINAS - MA

ARMED -
 DISTRIBUIDORA DE
 SANEANTES E
 CORRELATOS
 L:34056198000147
 Dados: 2023.03.08
 13:09:47 -03'00'

TIMON (MA), 09 DE MARÇO DE 2023.

A EMPRESA ARMED DISTRIBUIDORA DE MEDICAMENTOS E SANEANTES LTDA, PORTADORA DO CNPJ Nº 34.056.198/0001-47, INSCRIÇÃO ESTADUAL Nº 127418628, OPTANTE PELO LUCRO PRESUMIDO, SEDIADA NA RUA XIV, N.º 6, CONJUNTO RESERVA DAS FLORES, SETOR 58, QD 124, LT 330, BAIRRO: CAJUEIRO, NA CIDADE DE TIMON-MA, TELEFONE DE CONTATO (86) 98106-1605, DECLARA PARA TODOS OS FINS DE DIREITO, QUE CONHECEMOS O OBJETO DO PREGÃO E OS TERMOS CONSTANTES NO EDITAL PREGÃO ELETRÔNICO Nº 05/2023 E SEUS(S) ANEXOS E DO REGULAMENTO BEM COMO TEMOS TODAS AS CONDIÇÕES DE CUMPRIR AS EXIGÊNCIAS ALI CONTIDAS NO QUE CONCERNE A APRESENTAÇÃO DE DOCUMENTAÇÃO PARA FIM DE HABILITAÇÃO.

DECLARAÇÃO DE CONHECIMENTO E ATENDIMENTO AS CONDIÇÕES DO EDITAL

OBJETO DA LICITAÇÃO: REGISTRO DE PREÇOS PARA FUTURA AQUISIÇÃO DE MEDICAMENTOS E INSUMOS HOSPITALARES
 TIPO: MENOR PREÇO POR ITEM
 HORÁRIO: 09:00 HORAS
 ABERTURA: 09 DE MARÇO DE 2023
 PREGÃO ELETRÔNICO: Nº 005/2023 SRP
 PREFEITURA MUNICIPAL DE COLINAS - MA

ARMED



FOLHAS: 1368
 PROC.: 96 / 2023
 Ass.: @

ARMED - DISTRIBUIDORA DE SANEANTES E CORRELATOS LTDA
 RUA XIV, Nº6, BAIRRO CAUZEIRO, TIMON-MA
 EMAIL: ARMED.DISTRIBUIDORA@OUTLOOK.COM

PREFEITURA MUNICIPAL DE COLINAS - MA

ARMED -
 DISTRIBUIDORA DE
 SANEANTES E
 CORRELATOS
 L:34056198000147
 Dados: 2023.03.08 13:10:03
 -03:00

TIMON (MA), 09 DE MARÇO DE 2023.

- A PROPOSTA ANEXA FOI ELABORADA DE MANEIRA INDEPENDENTE (PELO LICITANTE), E QUE O CONTEÚDO DA PROPOSTA ANEXA NÃO FOI, NO TODO OU EM PARTE, DIRETA OU INDIRETAMENTE, INFORMADO A, DISCUTIDO COM OU RECEBIDO DE QUALQUER OUTRO PARTICIPANTE POTENCIAL DA LICITAÇÃO), POR QUALQUER MEIO OU POR QUALQUER PESSOA;
- B A INTENÇÃO DE APRESENTAR A PROPOSTA ANEXA NÃO FOI INFORMADA A, DISCUTIDO COM OU RECEBIDO DE QUALQUER OUTRO PARTICIPANTE POTENCIAL OU DE FATO DA (IDENTIFICAÇÃO DA LICITAÇÃO), POR QUALQUER MEIO OU POR QUALQUER PESSOA;
- C QUE NÃO TENTOU, POR QUALQUER MEIO OU POR QUALQUER PESSOA, INFLUIR NA DECISÃO DE QUALQUER OUTRO PARTICIPANTE POTENCIAL OU DE FATO DA (IDENTIFICAÇÃO DA LICITAÇÃO) QUANTO A PARTICIPAR OU NÃO DA REFERIDA LICITAÇÃO;
- D QUE O CONTEÚDO DA PROPOSTA ANEXA NÃO SERÁ, NO TODO OU EM PARTE, DIRETA OU INDIRETAMENTE, COMUNICADO A OU DISCUTIDO COM QUALQUER OUTRO PARTICIPANTE POTENCIAL OU DE FATO DA (IDENTIFICAÇÃO DA LICITAÇÃO) ANTES DA ADJUDICAÇÃO DO OBJETO DA REFERIDA LICITAÇÃO;
- E QUE O CONTEÚDO DA PROPOSTA ANEXA NÃO FOI, NO TODO OU EM PARTE, DIRETA OU INDIRETAMENTE, INFORMADO A, DISCUTIDO COM OU RECEBIDO DE QUALQUER INTEGRANTE DE (ÓRGÃO LICITANTE) ANTES DA ABERTURA OFICIAL DAS PROPOSTAS; E
- F QUE ESTÁ PLANAMENTE CIENTE DO TEOR E DA EXTENSÃO DESTA DECLARAÇÃO E QUE DETÉM PLENOS PODERES E INFORMAÇÕES PARA FIRMA-LA.

DECLARAÇÃO DE ELABORAÇÃO INDEPENDENTE DE PROPOSTA

A EMPRESA ARMED DISTRIBUIDORA DE MEDICAMENTOS E SANEANTES LTDA, PORTADORA DO CNPJ Nº 34.056.198/0001-47, INSCRIÇÃO ESTADUAL Nº 127418628, OPTANTE PELO LUCRO PRESUMIDO, SEDIADA NA RUA XIV, Nº 6, CONJUNTO RESERVA DAS FLORES, SETOR 58, QD 124, LT 330, BAIRRO: CAUZEIRO, NA CIDADE DE TIMON-MA, TELEFONE DE CONTATO (86) 98106-1605, POR INTERMÉDIO DE SEU REPRESENTANTE LEGAL SR. FRANCISCO ADRIANO PEREIRA MOURA, PORTADOR DA CARTEIRA DE IDENTIDADE Nº 2744643 SSP PI E DO CPF Nº 036.937.903-96, SOLTEIRO, EMPRESÁRIO, RESIDENTE E DOMICILIADO À QUADRA 110 (CJ DIRCEU ARCOVERDE I), S/N, CS 10, BAIRRO TARARÉ, CEP: 64.077-340, TERESINA (PI), DORAVANTE DENOMINADO LICITANTE, PARA FINS DO DISPOSTO DO EDITAL DO PREGÃO ELETRÔNICO Nº 05/2023, DECLARA, SOB AS PENAS DA LEI, EM ESPECIAL O ART. 299 DO CÓDIGO PENAL BRASILEIRO, QUE:

ARMED
 SANEANTES E CORRELATOS



PREGÃO ELETRÔNICO: Nº 005/2023 SRP
 ABERTURA: 09 DE MARÇO DE 2023
 HORÁRIO: 09:00 HORAS
 TIPO: MENOR PREÇO POR ITEM
 OBJETO DA LICITAÇÃO: REGISTRO DE PREÇOS PARA FUTURA AQUISIÇÃO DE
 MEDICAMENTOS E INSUMOS HOSPITALARES

FOLHAS: 1331
 PROC.: 96 / 2023
 Ass.: R

ARMED - DISTRIBUIDORA DE SANEANTES E CORRELATOS LTDA
 RUA XIV, Nº6, BAIRRO CAJUEIRO, TIMON-MA
 EMAIL: ARMED.DISTRIBUIDORA@OUTLOOK.COM

PREFEITURA MUNICIPAL DE COLINAS - MA
 LICITAÇÃO ELETRÔNICA Nº 005/2023 SRP

ARMED -
 DISTRIBUIDORA
 DE SANEANTES E
 CORRELATOS
 L:34056198000147
 Dados: 2023.03.08
 13:10:19 -03'00'
 47

TIMON (MA), 09 DE MARÇO DE 2023.

A EMPRESA ARMED DISTRIBUIDORA DE MEDICAMENTOS E SANEANTES
 LTDA, PORTADORA DO CNPJ Nº 34.056.198/0001-47, INSCRIÇÃO ESTADUAL Nº 127418628, OPTANTE
 PELO LUCRO PRESUMIDO, SEDIADA NA RUA XIV, Nº 6, CONJUNTO RESERVA DAS FLORES, SETOR 58,
 QD 124, LT 330, BAIRRO CAJUEIRO, NA CIDADE DE TIMON-MA, TELEFONE DE CONTATO (86) 98106-
 1605, POR INTERMÉDIO DE SEU REPRESENTANTE LEGAL SR. FRANCISCO ADRIANO FERREIRA
 MOURA, PORTADORA DE IDENTIDADE Nº 2744643 SSP PI E DO CPF Nº 036.937.903-96,
 SOLTEIRO, EMPRESÁRIO, RESIDENTE E DOMICILIADO À RUA QUADRA 112 (C) DIRCEU ARCOVERDE
 D, S/N, Q 110, CS 10, BAIRRO ITARARÉ, CEP: 64.077-340, TERESINA (PI), DECLARA QUE OS SERVIÇOS
 AQUI PRESTADOS, VÃO EM CUMPRIMENTO À RESERVA DE CARGOS PREVISTO EM LEI PARA PESSOA
 COM DEFICIÊNCIA OU REABILITADOS DA PREVIDÊNCIA SOCIAL, BEM COMO ATENDE ÀS REGRAS
 DE ACESSIBILIDADE PREVISTAS NA LEGISLAÇÃO, CONFORME DISPOSTO NO ART. 983, LEI Nº
 8.213/1991.

PREZADO SENHOR PREGOIEIRO,

DECLARAÇÃO DE CUMPRIMENTO DE RESERVA DE CARGOS

OBJETO DA LICITAÇÃO: REGISTRO DE PREÇOS PARA FUTURA AQUISIÇÃO DE
 MEDICAMENTOS E INSUMOS HOSPITALARES
 TIPO: MENOR PREÇO POR ITEM
 HORÁRIO: 09:00 HORAS
 ABERTURA: 09 DE MARÇO DE 2023
 PREGÃO ELETRÔNICO: Nº 005/2023 SRP



FOLHAS: 1310
 PROC.: 96 / 2023
 Ass.: [assinatura]

ARMED - DISTRIBUIDORA DE SANEANTES E CORRELATOS LTDA
 RUA XIV, Nº6, BAIRRO CAJUEIRO, TIMON-MA
 EMAIL: ARMED.DISTRIBUIDORA@OUTLOOK.COM

PREGÃO ELETRÔNICO: Nº 005/2023 SRP
 A PREFEITURA MUNICIPAL DE COLINAS - MA

ARMED -
 DISTRIBUIDORA
 DE SANEANTES E
 CORRELATOS
 L:34056198000147
 Dado: 2023.03.08
 13:10:34 -03:00

Assinado de forma digital por ARMED - DISTRIBUIDORA DE SANEANTES E CORRELATOS

ARMED - DISTRIBUIDORA DE SANEANTES E CORRELATOS LTDA, PORTADORA DO CNPJ Nº 34.056.198/0001-47, INSCRIÇÃO ESTADUAL Nº 127418628, OPTANTE PELO LUCRO PRESUMIDO, SEDIADA NA RUA XIV, Nº 6, CONJUNTO RESERVA DAS FLORES, SETOR 58, QD 124, LT 330, BAIRRO CAJUEIRO, NA CIDADE DE TIMON-MA, TELEFONE DE CONTATO (86) 98106-1605, POR INTERMÉDIO DE SEU REPRESENTANTE LEGAL SR. FRANCISCO ADRIANO PEREIRA MOURA, PORTADOR DA CARTeira DE IDENTIDADE Nº 2744643 SSP PI E DO CPF Nº 036.937.903-96, SOLTEIRO, EMPRESÁRIO, RESIDENTE E DOMICILIADO À RUA QUADRA 112 (C) DIRCEU ARCOVERDE D, S/N, Q 110, CS 10, BAIRRO ITARARÉ, CEP: 64.077-340, TERESINA (PI), PARA FINS DO PRESENTE PROCESSO LICITATÓRIO, **DECLARA NÃO POSSUIR EM SEU QUADRO SOCIETÁRIO CÔNJUGE, COMPANHEIRO (A) OU PARENTE EM LINHA RETA OU COLATERAL, POR CONSANGUINIDADE OU AFINIDADE, ATÉ O TERCEIRO GRAU, DE SERVIDOR PÚBLICO DA ATIVA NA PREFEITURA MUNICIPAL DE COLINAS/MA QUE IMPOSSIBILITE A PARTICIPAÇÃO NO REFERIDO PREGÃO ELETRÔNICO Nº 05/2023.**

DECLARAÇÃO DE INEXISTÊNCIA DE VINCULO COM A ADMINISTRAÇÃO

ABERTURA: 09 DE MARÇO DE 2023
 HORARIO: 09:00 HORAS
 TIPO: MENOR PREÇO POR ITEM
 OBJETO DA LICITAÇÃO: REGISTRO DE PREÇOS PARA FUTURA AQUISIÇÃO DE MEDICAMENTOS E INSUMOS HOSPITALARES



FOLHAS: 1374
 PROC.: 961803
 Ass.: [assinatura]

ARMED - DISTRIBUIDORA DE SANEANTES E CORRELATOS LTDA
 RUA XIV, Nº6, BAIRRO CAJUEIRO, TIMON-MA
 EMAIL: ARMED.DISTRIBUIDORA@OUTLOOK.COM

PREFEITURA MUNICIPAL DE COLINAS - MA

ARMED -
 DISTRIBUIDORA
 DE SANEANTES E
 CORRELATOS
 L:34056198000147
 Dados: 2023.03.08
 13:1047-03'00

TIMON (MA), 09 DE MARÇO DE 2023.

A EMPRESA ARMED DISTRIBUIDORA DE MEDICAMENTOS E SANEANTES LTDA, PORTADORA DO CNPJ Nº 34.056.198/0001-47, INSCRIÇÃO ESTADUAL Nº 127418628, OPTANTE PELO LUCRO PRESUMIDO, SEDIADA NA RUA XIV, Nº 6, CONJUNTO RESERVA DAS FLORES, SETOR 58, QD 124, LT 330, BAIRRO: CAJUEIRO, NA CIDADE DE TIMON-MA, TELEFONE DE CONTATO (86) 98106-1605, POR INTERMÉDIO DE SEU REPRESENTANTE LEGAL SR. FRANCISCO ADRIANO PEREIRA MOURA, PORTADOR DA CARTEIRA DE IDENTIDADE Nº 2744643 SSP PI E DO CPF Nº 036.937.903-96, SOLTEIRO, EMPRESÁRIO, RESIDENTE E DOMICILIADO À RUA QUADRA 112 (C/ DIRCEU ARCOVERDE I, S/N, Q 110, CS 10, BAIRRO ITARARÉ, CEP: 64.077-340, TERESINA (PI), DECLARA NÃO TER RECEBIDO DO MUNICÍPIO DE COLINAS/MA OU DE QUALQUER OUTRA ENTIDADE DA ADMINISTRAÇÃO DIRETA OU INDIRETA, EM ÂMBITO FEDERAL, ESTADUAL E MUNICIPAL, SUSPENSÃO TEMPORÁRIA DE PARTICIPAÇÃO EM LICITAÇÃO E OU IMPEDIMENTO DE CONTRATAR COM A ADMINISTRAÇÃO, ASSIM COMO NÃO TER RECEBIDO DECLARAÇÃO DE INIDONEIDADE PARA LICITAR E OU CONTRATAR COM A ADMINISTRAÇÃO FEDERAL, ESTADUAL E MUNICIPAL.

PREZADO SENHOR PREGOIEIRO,

DECLARAÇÃO DE IDONEIDADE

ABERTURA: 09 DE MARÇO DE 2023
 HORÁRIO: 09:00 HORAS
 TIPO: MENOR PREÇO POR ITEM
 OBJETO DA LICITAÇÃO: REGISTRO DE PREÇOS PARA FUTURA AQUISIÇÃO DE
 MEDICAMENTOS E INSUMOS HOSPITALARES

ARMED



FOLHAS: 1372
 PROC.: 96 / 2023
 Ass.: A

ARMED - DISTRIBUIDORA DE SANEANTES E CORRELATOS LTDA
 RUA XIV, Nº6, BAIRRO CAJUEIRO, TIMON-MA
 EMAIL: ARMED.DISTRIBUIDORA@OUTLOOK.COM

À PREFEITURA MUNICIPAL DE COLINAS - MA
 PREGÃO ELETRÔNICO Nº 005/2023 SRP
 ABERTURA: 09 DE MARÇO DE 2023

ARMED -
 DISTRIBUIDORA
 DE SANEANTES
 E CORRELATOS
 L:34056198000147
 Dados: 2023.03.08
 13:11:01 -03'00"

TIMON (MA), 09 DE MARÇO DE 2023.

A EMPRESA ARMED DISTRIBUIDORA DE MEDICAMENTOS E SANEANTES LTDA, PORTADORA DO CNPJ Nº 34.056.198/0001-47, INSCRIÇÃO ESTADUAL Nº 127418628, OPTANTE PELO LUCRO PRESUMIDO, SEDIADA NA RUA XIV, Nº 6, CONJUNTO RESERVA DAS FLORES, SETOR 58, QD 124, LT 330, BAIRRO: CAJUEIRO, NA CIDADE DE TIMON-MA, TELEFONE DE CONTATO (86) 98106-1605, POR INTERMÉDIO DE SEU REPRESENTANTE LEGAL SR. FRANCISCO ADRIANO PEREIRA MOURA, PORTADOR DA CARTeira DE IDENTIDADE Nº 2744643 SSP PI E DO CPF Nº 036.937.903-96, SOLTEIRO, EMPRESÁRIO, RESIDENTE E DOMICILIADO À RUA QUADRA 112 (C) DIRCEU ARCOVERDE U. S/N. Q 110, CS 10, BAIRRO ITARARE, CEP: 64.077-340, TERESINA (PI), DECLARA PARA OS FINS DE REGISTRO, QUE NÃO POSSUI, EM SUA CADEIA PRODUTIVA, EMPREGADOS EXECUTANDO TRABALHO DEGRADANTE OU FORÇADO, OBSERVANDO O DISPOSTO NOS INCISOS III E IV DO ART. 1º E NO INCISO III DO ART. 5º DA CONSTITUIÇÃO FEDERAL E PARA FINS DO DISPOSTO NO INC. V DO ART. Nº 27 DA LEI Nº 8.666 DE 21 DE JUNHO DE 1993, ACRÉSCIDO PELA LEI Nº 9.854, DE 27 DE OUTUBRO DE 1999, QUE NÃO EMPREGA MENOR DE DEZOITO ANOS EM TRABALHO NOTURNO, PERIGOSO OU INSALUBRE E NÃO EMPREGA MENOR DE DEZESSEIS ANOS.

PREZADO SENHOR PREGOEIRO,

DECLARAÇÃO DE INEXISTÊNCIA DE EMPREGADOS EM TRABALHO DEGRADANTE OU FORÇADO E NÃO EMPREGA MENOR

OBJETO DA LICITAÇÃO: REGISTRO DE PREÇOS PARA FUTURA AQUISIÇÃO DE MEDICAMENTOS E INSUMOS HOSPITALARES
 TIPO: MENOR PREÇO POR ITEM
 HORÁRIO: 09:00 HORAS

ABERTURA: 09 DE MARÇO DE 2023
 PREGÃO ELETRÔNICO Nº 005/2023 SRP

ARMED





HORÁRIO: 09:00 HORAS

TIPO: MENOR PREÇO POR ITEM

OBJETO DA LICITAÇÃO: REGISTRO DE PREÇOS PARA FUTURA AQUISIÇÃO DE MEDICAMENTOS E INSUMOS HOSPITALARES

DECLARAÇÃO EXPRESSA DE TOTAL CONCORDÂNCIA COM OS TERMOS DO EDITAL

PREZADO SENHOR PREGOEIRO,

A EMPRESA ARMED DISTRIBUIDORA DE MEDICAMENTOS E SANEANTES LTDA, PORTADORA DO CNPJ Nº 34.056.198/0001-47, INSCRIÇÃO ESTADUAL Nº 127418628, OPTANTE PELO LUCRO PRESUMIDO, SEDIADA NA RUA XIV, Nº 6, CONJUNTO RESERVA DAS FLORES, SETOR 58, QD 124, LT 330, BAIRRO: CAJUEIRO, NA CIDADE DE TIMON-MA. TELEFONE DE CONTATO (86) 98106-1605, POR INTERMÉDIO DE SEU REPRESENTANTE LEGAL SR. FRANCISCO ADRIANO PEREIRA MOURA, PORTADOR DA CARTEIRA DE IDENTIDADE Nº 2744643 SSP PI E DO CPF Nº 036.937.903-96, SOLTEIRO, EMPRESÁRIO, RESIDENTE E DOMICILIADO À RUA QUADRA 112 (CJ DIRCEU ARCOVERDE I), S/N, Q 110, CS 10, BAIRRO ITARARÉ, CEP: 64.077-340, TERESINA (PI), **DECLARA**, PARA OS DEVIDOS FINS, QUE ESTAMOS CIENTE E CONCORDAMOS COM TODOS OS TERMOS DESCRITOS NO EDITAL E SEUS ANEXOS, E QUE TEMOS PLENO E TOTAL CONHECIMENTO DA REALIZAÇÃO DOS TRABALHOS DO CERTAME.

TIMON (MA), 09 DE MARÇO DE 2023.

ARMED -	Assinado de forma
DISTRIBUIDORA	digital por ARMED -
DE SANEANTES E	DISTRIBUIDORA DE
CORRELATOS	SANEANTES E
L:340561980001	CORRELATOS
47	L:34056198000147
	Dados: 2023.03.08
	13:11:15 -03'00'

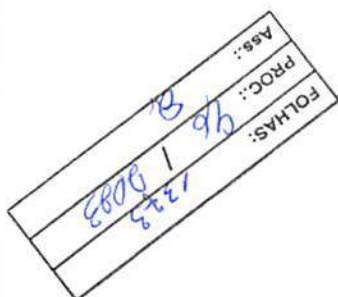

ARMED - DISTRIBUIDORA DE SANEANTES E CORRELATOS LTDA
RUA XIV, Nº6, BAIRRO CAJUEIRO, TIMON-MA
EMAIL: ARMED.DISTRIBUIDORA@OUTLOOK.COM



À PREFEITURA MUNICIPAL DE COLINAS - MA
PREGÃO ELETRÔNICO: Nº 005/2023 SRP
ABERTURA: 09 DE MARÇO DE 2023
HORÁRIO: 09:00 HORAS
TIPO: MENOR PREÇO POR ITEM
OBJETO DA LICITAÇÃO: REGISTRO DE PREÇOS PARA FUTURA AQUISIÇÃO DE
MEDICAMENTOS E INSUMOS HOSPITALARES

**DECLARAÇÃO DANDO CIÊNCIA DE QUE CUMPRE PLENAMENTE OS REQUISITOS DE
HABILITAÇÃO**

A EMPRESA ARMED DISTRIBUIDORA DE MEDICAMENTOS E SANEANTES LTDA, PORTADORA DO CNPJ Nº 34.056.198/0001-47, INSCRIÇÃO ESTADUAL Nº 127418628, OPTANTE PELO LUCRO PRESUMIDO, SEDIADA NA RUA XIV, Nº 6, CONJUNTO RESERVA DAS FLORES, SETOR 58, QD 124, LT 330, BAIRRO: CAJUEIRO, NA CIDADE DE TIMON-MA, TELEFONE DE CONTATO (86) 98106-1605, POR INTERMÉDIO DE SEU REPRESENTANTE LEGAL SR. FRANCISCO ADRIANO PEREIRA MOURA, PORTADOR DA CARTEIRA DE IDENTIDADE Nº 2744643 SSP PI E DO CPF Nº 036.937.903-96, SOLTEIRO, EMPRESÁRIO, RESIDENTE E DOMICILIADO À RUA QUADRA 112 (CJ DIRCEU ARCOVERDE I), S/N, Q 110, CS 10, BAIRRO ITARARÉ, CEP: 64.077-340, TERESINA (PI), INTERESSADA(O) EM PARTICIPAR DO EDITAL DE PREGÃO 05/2023 INSTAURADO PELA PREFEITURA MUNICIPAL DE COLINAS/MA, DECLARA, SOB AS PENAS DA LEI QUE CUMPRE PLENAMENTE OS REQUISITOS DE HABILITAÇÃO PARA O PRESENTE PROCESSO LICITATÓRIO, E QUE A PROPOSTA APRESENTADA ESTÁ EM CONFORMIDADE COM AS EXIGÊNCIAS EDITALÍCIAS.

TIMON (MA), 09 DE MARÇO DE 2023.

ARMED -	Assinado de forma
DISTRIBUIDORA	digital por ARMED -
DE SANEANTES E	DISTRIBUIDORA DE
CORRELATOS	SANEANTES E
L:3405619800014	CORRELATOS
7	L:34056198000147
	Dados: 2023.03.08
	13:11:32 -03'00'

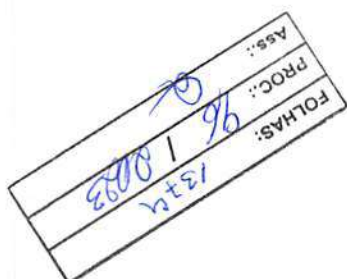

ARMED - DISTRIBUIDORA DE SANEANTES E CORRELATOS LTDA
RUA XIV, Nº6, BAIRRO CAJUEIRO, TIMON-MA
EMAIL: ARMED.DISTRIBUIDORA@OUTLOOK.COM



À PREFEITURA MUNICIPAL DE COLINAS - MA

PREGÃO ELETRÔNICO: Nº 005/2023 SRP

ABERTURA: 09 DE MARÇO DE 2023

HORÁRIO: 09:00 HORAS

TIPO: MENOR PREÇO POR ITEM

OBJETO DA LICITAÇÃO: REGISTRO DE PREÇOS PARA FUTURA AQUISIÇÃO DE MEDICAMENTOS E INSUMOS HOSPITALARES

DECLARAÇÃO DE RESPONSABILIDADE

AO PREGOEIRO DO MUNICÍPIO DE BALSAS/MA

A EMPRESA ARMED DISTRIBUIDORA DE MEDICAMENTOS E SANEANTES LTDA, PORTADORA DO CNPJ Nº 34.056.198/0001-47, INSCRIÇÃO ESTADUAL Nº 127418628, OPTANTE PELO LUCRO PRESUMIDO, SEDIADA NA RUA XIV, Nº 6, CONJUNTO RESERVA DAS FLORES, SETOR 58, QD 124, LT 330, BAIRRO: CAJUEIRO, NA CIDADE DE TIMON-MA, TELEFONE DE CONTATO (86) 98106-1605, POR INTERMÉDIO DE SEU REPRESENTANTE LEGAL SR. FRANCISCO ADRIANO PEREIRA MOURA, PORTADOR DA CARTEIRA DE IDENTIDADE Nº 2744643 SSP PI E DO CPF Nº 036.937.903-96, SOLTEIRO, EMPRESÁRIO, RESIDENTE E DOMICILIADO À RUA QUADRA 112 (CJ DIRCEU ARCOVERDE I), S/N, Q 110, CS 10, BAIRRO ITARARÉ, CEP: 64.077-340, TERESINA (PI), **DECLARA** PARA OS FINS DE DIREITO, NA QUALIDADE DE PROPONENTE DO PROCEDIMENTO DE LICITAÇÃO, SOB A MODALIDADE PREGÃO ELETRÔNICO Nº 005/2023, INSTAURADA PELO MUNICÍPIO DE COLINAS/MA, QUE:

- ASSUMIMOS INTEIRA RESPONSABILIDADE PELA AUTENTICIDADE DE TODOS OS DOCUMENTOS APRESENTADOS AO (A) PREGOEIRO, SUJEITANDO-NOS A EVENTUAIS AVERIGUAÇÕES QUE SE FAÇAM NECESSÁRIAS;
- COMPROMETEMO-NOS A MANTER, DURANTE A EXECUÇÃO DO CONTRATO, EM COMPATIBILIDADE COM AS OBRIGAÇÕES ASSUMIDAS, TODAS AS CONDIÇÕES DE HABILITAÇÃO E QUALIFICAÇÃO EXIGIDAS NA LICITAÇÃO;
- COMPROMETEMO-NOS A REPASSAR NA PROPORÇÃO CORRESPONDENTE, EVENTUAIS REDUÇÕES DE PREÇOS DECORRENTES DE MUDANÇAS DE ALÍQUOTAS DE IMPOSTOS INCIDENTES SOBRE O FORNECIMENTO DO OBJETO, EM FUNÇÃO DE ALTERAÇÕES DE LEGISLAÇÃO CORRESPONDENTE, PUBLICADA DURANTE A VIGÊNCIA DO CONTRATO;
- TEMOS CONHECIMENTO E SUBMETEMO-NOS AO DISPOSTO NA LEI Nº 8.078 - CÓDIGO DE DEFESA DO CONSUMIDOR, BEM COMO, AO EDITAL E ANEXOS DO PREGÃO ELETRÔNICO Nº 05/2023, , INSTAURADA PELO MUNICÍPIO DE COLINAS/MA.

POR SER EXPRESSÃO DA VERDADE, FIRMAMOS A PRESENTE.

TIMON (MA), 09 DE MARÇO DE 2023.

ARMED -
DISTRIBUIDORA
DE SANEANTES E
CORRELATOS
L:34056198000147

Assinado de forma digital
por ARMED -
DISTRIBUIDORA DE
SANEANTES E
CORRELATOS
1:34056198000147
Dados: 2023.03.08 13:11:51
-03'00

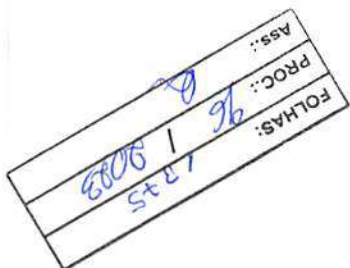

ARMED - DISTRIBUIDORA DE SANEANTES E CORRELATOS LTDA
RUA XIV, Nº6, BAIRRO CAJUEIRO, TIMON-MA
EMAIL: ARMED.DISTRIBUIDORA@OUTLOOK.COM



À PREFEITURA MUNICIPAL DE COLINAS - MA

PREGÃO ELETRÔNICO: Nº 005/2023 SRP

ABERTURA: 09 DE MARÇO DE 2023

HORÁRIO: 09:00 HORAS

TIPO: MENOR PREÇO POR ITEM

OBJETO DA LICITAÇÃO: REGISTRO DE PREÇOS PARA FUTURA AQUISIÇÃO DE MEDICAMENTOS E INSUMOS HOSPITALARES

A EMPRESA ARMED DISTRIBUIDORA DE MEDICAMENTOS E SANEANTES LTDA, PORTADORA DO CNPJ Nº 34.056.198/0001-47, INSCRIÇÃO ESTADUAL Nº 127418628, OPTANTE PELO LUCRO PRESUMIDO, SEDIADA NA RUA XIV, Nº 6, CONJUNTO RESERVA DAS FLORES, SETOR 58, QD 124, LT 330, BAIRRO: CAJUEIRO, NA CIDADE DE TIMON-MA, TELEFONE DE CONTATO (86) 98106-1605, POR INTERMÉDIO DE SEU REPRESENTANTE LEGAL SR. FRANCISCO ADRIANO PEREIRA MOURA, PORTADOR DA CARTEIRA DE IDENTIDADE Nº 2744643 SSP PI E DO CPF Nº 036.937.903-96, SOLTEIRO, EMPRESÁRIO, RESIDENTE E DOMICILIADO À RUA QUADRA 112 (CJ DIRCEU ARCOVERDE I), S/N, Q 110, CS 10, BAIRRO ITARARÉ, CEP: 64.077-340, TERESINÁ (PI),

➤ DECLARA QUE O REGIME

TRIBUTÁRIO DA LICITANTE

É:

LUCRO PRESUMIDO.

DECLARO QUE A LICITANTE (PESSOA JURÍDICA) POSSUI COMO SÓCIO(S) MAJORITÁRIO(S) O(S) FRANCISCO ADRIANO PEREIRA MOURA, PORTADOR DA CARTEIRA DE IDENTIDADE Nº 2744643 SSP PI E DO CPF Nº 036.937.903-96

➤ DECLARO, SOB AS PENALIDADES DA LEI, QUE A EMPRESA ESTÁ LOCALIZADA E EM PLENO FUNCIONAMENTO NO ENDEREÇO ABAIXO, SENDO O LOCAL ADEQUADO E COMPATÍVEL PARA O CUMPRIMENTO DO OBJETO.

INFORMO AINDA QUE A EMPRESA DISPÕE DE ESCRITÓRIO DOTADO DE INSTALAÇÕES, RECURSOS HUMANOS EMOBILIÁRIOS PERTINENTES AS SUAS ATIVIDADES.

ENDEREÇO: RUA XIV, Nº06, CONJ RESERVA DAS FLORES

CIDADE/ESTADO: TIMON-MA

CEP.:65630-462

PONTO DE REFERÊNCIA: PROXIMO MIX MATEUS

TELEFONE: 99 99164-9126

E-MAIL:ARMED.DISTRIBUIDORA@OUTLOOK.COM

➤ DECLARO QUE A

LICITANTE/EMPRESA É

ENQUADRADA COMO:

EMPRESA DE PEQUENO PORTE - EPP:

➤ DECLARO QUE ESTOU CIENTE E CONCORDO COM AS CONDIÇÕES CONTIDAS NO EDITAL E SEUS ANEXOS, BEM COMO DE QUE CUMPRE PLENAMENTE OS REQUISITOS DE HABILITAÇÃO DEFINIDOS NO EDITAL;

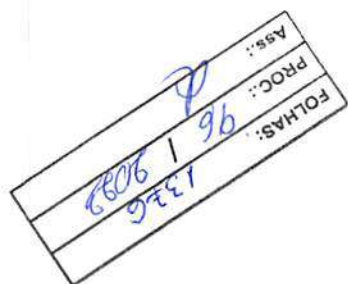



> DECLARO SOB AS PENAS DA LEI, QUE ATÉ A PRESENTE DATA INEXISTEM FATOS IMPEDITIVOS PARA A MINHA HABILITAÇÃO NO PRESENTE PROCESSO LICITATÓRIO, CIENTE DA OBRIGATORIEDADE DE DECLARAR OCORRÊNCIAS POSTERIORES;

> DECLARO PARA FINS DO DISPOSTO NO INCISO V DO ART. 27 DA LEI Nº 8.666, DE 21 DE JUNHO DE 1993, ACRESCIDO PELA LEI Nº 9.854, DE 27 DE OUTUBRO DE 1999, QUE NÃO EMPREGO MENOR DE 18 (DEZOITO) ANOS EM TRABALHO NOTURNO, PERIGOSO OU INSALUBRE E NÃO EMPREGO MENOR DE 16 (DEZESSEIS) ANOS, SALVO MENOR, A PARTIR DE 14 (QUATORZE) ANOS, NA CONDIÇÃO DE APRENDIZ, NOS TERMOS DO INCISO XXXIII, DO ART. 7º DA CONSTITUIÇÃO FEDERAL;

> DECLARO QUE A PROPOSTA APRESENTADA PARA ESSA LICITAÇÃO FOI ELABORADA DE MANEIRA INDEPENDENTE, DE ACORDO COM O QUE É ESTABELECIDO NA INSTRUÇÃO NORMATIVA Nº 2 DE 16 DE SETEMBRO DE 2009 DA SLTI/MP;

> DECLARO DE QUE NÃO POSSUO, EM SUA CADEIA PRODUTIVA, EMPREGADOS EXECUTANDO TRABALHO DEGRADANTE OU FORÇADO, OBSERVANDO O DISPOSTO NOS INCISOS III E IV DO ART.1º E NO INCISO III DO ART.5º DA CONSTITUIÇÃO FEDERAL;

> DECLARO QUE, CONFORME DISPOSTO NO ART. 93 DA LEI Nº 8.213, DE 24 DE JULHO DE 1991, ESTOU CIENTE DO CUMPRIMENTO DA RESERVA DE CARGOS PREVISTA EM LEI PARA PESSOA COM DEFICIÊNCIA OU PARA REABILITADO DA PREVIDÊNCIA SOCIAL E QUE, SE APLICADO AO NÚMERO DE FUNCIONÁRIOS DA MINHA EMPRESA, ATENDO ÀS REGRAS DE ACESSIBILIDADE PREVISTAS NA LEGISLAÇÃO; DECLARAMOS, AINDA, ESTAR CIENTE DAS SANÇÕES QUE LHE PODERÃO SER IMPOSTAS, CONFORME DISPOSTO NO RESPECTIVO EDITAL E NO ART. 299 DO CÓDIGO PENAL, NA HIPÓTESE DE FALSIDADE DA PRESENTE DECLARAÇÃO.

TIMON (MA), 09 DE MARÇO DE 2023.

ARMED - DISTRIBUIDORA DE SANEANTES E CORRELATOS L:3405619800014 7	Assinado de forma digital por ARMED - DISTRIBUIDORA DE SANEANTES E CORRELATOS L:34056198000147 Dados: 2023.03.08 13:12:09 -03'00'
--	--





MINISTÉRIO DO TRABALHO E EMPREGO
SECRETARIA DE TRABALHO
COORDENAÇÃO-GERAL DE RECURSOS

CERTIDÃO DE DÉBITOS TRABALHISTAS
NEGATIVA

EMPREGADOR: ARMED - DISTRIBUIDORA DE SANEANTES E CORRELATOS LTDA

INSCRIÇÃO: 34.056.198/0001-47

DATA E HORA DA EMISSÃO: 02/03/2023, às 11:36:36, conforme horário oficial de Brasília

CERTIFICA-SE, de acordo com as informações registradas no sistema de Controle de Processos de Multas e Recursos que, nesta data, **NÃO CONSTAM** débitos decorrentes de autuações em face do empregador acima identificado.

1. Esta certidão abrange todos os estabelecimentos do empregador.
2. A presente certidão não modifica a situação do empregador que conste do cadastro previsto na Portaria Interministerial MTE/SDH n° 2, de 12 de maio de 2011, que disciplina o Cadastro de Empregadores que tenham submetido trabalhadores a condições análogas a de escravo.
3. Conforme artigo 103, § 2º da Portaria MTP n° 667/2021, a certidão ora instituída refletirá sempre a última situação ocorrida em cadastros administrativos pelo emitente, de modo que, havendo processos enviados à Procuradoria da Fazenda Nacional - PFN, quanto a estes, poderá ser obtida certidão específica perante aquele órgão, visando a demonstrar a situação atualizada dos mesmos.
4. Expedida com base na Portaria MTP n° 667, de 8 de novembro de 2021. Emitida gratuitamente.



Dados para conferência da autenticidade desta certidão:

Endereço: <https://eprocesso.sit.trabalho.gov.br/Certidao/Validar>

Código: QG9U5NBU68

A autenticidade também pode ser verificada a partir do QR Code ao lado.

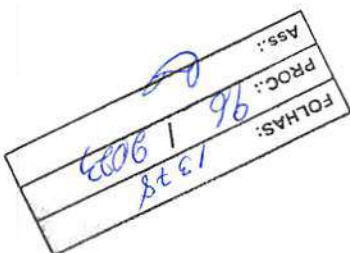

CERTIDÃO SIMPLIFICADA

Sistema Nacional de Registro de Empresas Mercantis - SINREM

Certificamos que as informações abaixo constam dos documentos arquivados nesta Junta Comercial e são vigentes na data de sua expedição.

Nome Empresarial: ARMED - DISTRIBUIDORA DE SANEANTES E CORRELATOS LTDA
 Natureza Jurídica: Sociedade Empresária Limitada

NIRE (Sede)	21201203216
CNPJ	34.056.198/0001-47
Data de Ato Constitutivo	28/06/2019
Início de Atividade	28/06/2019

Endereço Completo
 Rua XIV, Nº 6, CONJ RESERVA DAS FLORES SETOR 58 QDRA124 LOTE 330, CAJUEIRO - Timon/MA - CEP 65630-462

Objeto Social
 46.44-3-01 COMERCIO ATACADISTA DE MEDICAMENTOS E DROGAS DE USO HUMANO 46.45-1-01 COMERCIO ATACADISTA DE INSTRUMENTOS E MATERIAIS PARA USO MEDICO, CIRURGICO, HOSPITALAR E DE LABORATORIOS 46.45-1-02 COMERCIO ATACADISTA DE PROTESES E ARTIGOS DE ORTOPEDIA 46.45-1-03 COMERCIO ATACADISTA DE PRODUTOS ODONTOLÓGICOS 46.46-0-02 COMERCIO ATACADISTA DE PRODUTOS DE HIGIENE PESSOAL 46.49-4-08 COMERCIO ATACADISTA DE PRODUTOS DE HIGIENE, LIMPEZA E CONSERVAÇÃO DOMICILIAR 46.64-8-00 COMERCIO ATACADISTA DE MAQUINAS, APARELHOS E EQUIPAMENTOS PARA USO ODONTO-MEDICO-HOSPITALAR PARTES E PECAS 46.39-7-01 COMERCIO ATACADISTA DE PRODUTOS ALIMENTÍCIOS EM GERAL 46.37-1/99 - COMERCIO ATACADISTA ESPECIALIZADO EM OUTROS PRODUTOS ALIMENTÍCIOS NAO ESPECIALIZADOS ANTERIORMENTE (COMERCIO ATACADISTA DE COMPLEMENTOS E SUPLEMENTOS ALIMENTÍCIOS); 46.47-8-01 COMERCIO ATACADISTA DE ARTIGOS DE ESCRITÓRIO E DE PAPELARIA 46.49-4-04 COMERCIO ATACADISTA DE MOVEIS E ARTIGOS DE COLCHOARIA 46.49-4-02 COMERCIO ATACADISTA DE APARELHOS ELETRONICOS DE USO PESSOAL E DOMESTICO 46.51-6-01 COMERCIO ATACADISTA DE EQUIPAMENTOS DE INFORMATICA 46.51-6-02 COMERCIO ATACADISTA DE SUPRIMENTOS PARA INFORMATICA 46.84-2-99 COMERCIO ATACADISTA DE OUTROS PRODUTOS QUÍMICOS E PETROQUÍMICOS ANTERIORMENTE (ALCOOL ETILICO, SODA CAUSTICA, CLORO E DERIVADOS, OXIGENIO, AGUA DESTILADA, ELEMENTOS NAO-PETROQUÍMICOS OU CARBOQUÍMICAS, ESSENCIAS NAO MANIPULADAS PARA PERFUMES, PETROQUÍMICOS BÁSICOS E INTERMEDIÁRIOS ANONIA, ETENO, BENZENO, UREA, CLORETO DE VINILA, - O COMERCIO ATACADISTA DE ADITIVOS PARA COMBUSTÍVEIS E LUBRIFICANTES, - O COMERCIO ATACADISTA DOS PRODUTOS FARMACQUÍMICOS TAIS CARGAS E PREPARADOS PARA EXTINGTORES DE INCENDIO, FLUIDOS PARA ISQUEIROS, ARTIGOS PIROTÉCNICOS, ALVEJANTES E DETERGENTES INDUSTRIAIS, FOSFORO DE SEGURANCA, ADESIVOS), 49.30-2-01 TRANSPORTE RODUVIARIO DE CARGA, EXCETO PRODUTOS PERIGOSOS E MUDANCAS, MUNICIPAL 49.30-2-02 TRANSPORTE RODUVIARIO DE CARGA, EXCETO PRODUTOS PERIGOSOS E MUDANCAS, INTERMUNICIPAL, INTERESTADUAL E INTERNACIONAL 46.18-4-01 - REPRESENTANTES COMERCIAIS E AGENTES DO COMERCIO DE MEDICAMENTOS, COSMÉTICOS E PRODUTOS DE PERFUMARIA 46.18-4-02 - REPRESENTANTES COMERCIAIS E AGENTES DO COMERCIO DE INSTRUMENTOS E MATERIAIS ODONTO-MEDICO-HOSPITALARES

Capital Social	R\$ 105.000,00 (cento e cinco mil reais)
Capital Integralizado	R\$ 105.000,00 (cento e cinco mil reais)
Porte	ME (Microempresa)
Prazo de Duração	Indeterminado

Dados do Sócio	Nome	FRANCISCO ADRIANO PEREIRA MOURA	CPF/CNPJ	036.937.903-96	Participação no capital	R\$ 105.000,00	Espécie de sócio	S	Administrador	Término do mandato	Indeterminado
-----------------------	------	---------------------------------	----------	----------------	-------------------------	----------------	------------------	---	---------------	--------------------	---------------

Dados do Administrador	Nome	FRANCISCO ADRIANO PEREIRA MOURA	CPF	036.937.903-96	Término do mandato	Indeterminado
-------------------------------	------	---------------------------------	-----	----------------	--------------------	---------------

Último Arquivamento	Data	08/02/2023	Número	20230175910	Ato/eventos	223 / 223 - BALANCO	Situação	ATIVA	SEM STATUS
----------------------------	------	------------	--------	-------------	-------------	---------------------	----------	-------	------------

Esta certidão foi emitida automaticamente em 14/02/2023, às 17:12:02 (horário de Brasília).
 Se impressa, verificar sua autenticidade no <https://www.empresafacil.ma.gov.br>, com o código UKFHTSIW.



MAC2302494102

FOLHAS: 1373
 PROC.: 86 / 2023
 Ass.: [assinatura]

FOLHAS: 1380
PROC.: 96 / 2023
Ass.: [assinatura]



Governo do Estado do Maranhão
Secretaria de Estado de Indústria e comércio - SEINC
Junta Comercial do Estado do Maranhão



CERTIDÃO SIMPLIFICADA

Continuação

Sistema Nacional de Registro de Empresas Mercantis - SINREM

Certificamos que as informações abaixo constam dos documentos arquivados
nesta Junta Comercial e são vigentes na data da sua expedição.

Nome Empresarial: ARMED - DISTRIBUIDORA DE SANEANTES E CORRELATOS LTDA	Protocolo: MAC2302494102
Natureza Jurídica: Sociedade Empresária Limitada	

CARLOS ANDRE DE MORAES PEREIRA
Secretário(a) Geral

FOLHAS: 13/81
PROC.: 96 1 2023
Ass.: [assinatura]

CERTIDÃO ESPECÍFICA

Sistema Nacional de Registro de Empresas Mercantis - SINREM

Certificamos que as informações abaixo constam dos documentos arquivados nesta Junta Comercial e são vigentes na data da sua expedição.

Certificamos que ARMED - DISTRIBUIDORA DE SANEANTES E CORRELATOS LTDA encontra-se registrada nesta Junta Comercial, como segue:		Protocolo: MAC2302494147	
NIRE 21201203216 CNPJ 34.056.198/0001-47		Situação ATIVA Status SEM STATUS	
Endereço Completo XIV, Nº 6, CONJ RESERVA DAS FLORES SETOR 58 QDRA124 LOTE 330, CAJUEIRO - Timon/MA - CEP 65630-462			
Arquivamentos Posteriores			
Ato	Número	Data	Descrição
223	20230175910	08/02/2023	BALANCO
002	20221298452	03/11/2022	CONSOLIDAÇÃO DE CONTRATO/ESTATUTO
002	20221298452	03/11/2022	ALTERAÇÃO DE DADOS (EXCETO NOME EMPRESARIAL)
002	20221083855	14/09/2022	CONSOLIDAÇÃO DE CONTRATO/ESTATUTO
002	20221083855	14/09/2022	ALTERAÇÃO DE DADOS (EXCETO NOME EMPRESARIAL)
223	20220604649	25/05/2022	BALANCO
002	21201203216	28/01/2022	ALTERAÇÃO DE DADOS E DE NOME EMPRESARIAL
002	21201203216	28/01/2022	TRANSFORMAÇÃO
223	20200323644	07/05/2020	BALANCO
315	20190808608	28/06/2019	ENQUADRAMENTO DE MICROEMPRESA
091	21600116121	28/06/2019	ATO CONSTITUTIVO

Esta certidão foi emitida automaticamente em 14/02/2023, às 17:12:37 (horário de Brasília).
Se impressa, verificar sua autenticidade no <https://www.empresafacil.ma.gov.br>, com o código GHU2DKEH.



MAC2302494147

CARLOS ANDRÉ DE MORAES PEREIRA
Secretário(a) Geral

À PREFEITURA MUNICIPAL DE COLINAS - MA
 PREGÃO ELETRÔNICO: Nº 005/2023 SRP
 ABERTURA: 09 DE MARÇO DE 2023
 HORÁRIO: 09:00 HORAS
 TIPO: MENOR PREÇO POR ITEM

OBJETO DA LICITAÇÃO: REGISTRO DE PREÇOS PARA FUTURA AQUISIÇÃO DE MEDICAMENTOS E INSUMOS HOSPITALARES

A EMPRESA ARMED DISTRIBUIDORA DE SANEANTES E CORRELATOS LTDA. PORTADORA DO CNPJ Nº 34.056.198/0001-47. INSCRIÇÃO ESTADUAL Nº 127418628. OPTANTE PELO LUCRO PRESUMIDO, SEDIADA NA RUA XIV, Nº 6, CONJUNTO RESERVA DAS FLORES, SETOR 58, QD 124, LT 330, BAIRRO: CAJUEIRO, NA CIDADE DE TIMON-MA. TELEFONE DE CONTATO (86)98106-1605. COM DADOS BANCÁRIOS: CONTA:19.508-1 AG: 4249-8 BANCO DO BRASIL. **PROPÔE FORNECER AO MUNICÍPIO DE COLINAS/MA. EM ESTRITO CUMPRIMENTO AO PREVISTO NO EDITAL DA LICITAÇÃO EM EPIGRAFE, CONFORME ABAIXO DISCRIMINADO, QUANDO APLICÁVEL:**

PROPOSTA COMERCIAL ADEQUADA

ITEM	ESPECIFICAÇÃO DOS ITENS	MARCA	UNID.	QUANT.	Tipo de Benefício	V. UNITARIO	V. TOTAL
6	Aguilha p/ anestesia (raquit) 27 g 1/2 REG:10369460118 VALIDADE:2 ANOS	LABOR IMPORT	Unid	875	CR	RS 13,37	RS 11.698,75
8	Aguilhas 20x5,5 REG:80026180031 VALIDADE:2 ANOS	SALDANHA RODRIGUES	Unid	80.000	EX	RS 0,07	RS 5.600,00
13	Álcool 70% 1 lt REG:326370016 VALIDADE:2 ANOS	INDALABOR INDAÍÁ	Frascos	4.425	CP	RS 8,77	RS 38.807,25
17	Algodão hidrófilo 500g REG:80262590001 VALIDADE:2 ANOS	EURO MED	Rolos	875	CR	RS 15,09	RS 13.203,75
22	Atadura de crepe 10 cm x 3m c/ 9 fios c/12 REG:80963890003 VALIDADE:2 ANOS	TEXCARE	dzs	3.200	EX	RS 6,50	RS 20.800,00

FOLHAS: 1382
 PROC.: 96 / 2023
 Ass.: a

25	Atadura de crepe 20 cm x 3m c/ 9 fios e 12 REG:80963890003 VALIDADE:2 ANOS	TEXCARE	dzs	3.000	CP	RS 13,00	RS 39.000,00
26	Atadura de crepe 20 cm x 3m c/ 9 fios e 12 REG:80963890003 VALIDADE:2 ANOS	TEXCARE	dzs	1.000	CR	RS 13,00	RS 13.000,00
28	Atadura gessada 12 cm x 3m REG:80205290003 VALIDADE:2 ANOS	ORTOM	exs	80	EX	RS 41,20	RS 3.296,00
30	Atadura gessada 20 cm x 3m REG:80205290003 VALIDADE:2 ANOS	ORTOM	exs	80	EX	RS 145,00	RS 11.600,00
31	Campo operatório 45cm x 50cm pct. e/ 50 unid REG:81377330002 VALIDADE:2 ANOS	MEDPACK	Pacote	450	CP	RS 64,00	RS 28.800,00
36	Cateter intravenoso nº 16 REG:10330660052 VALIDADE:2 ANOS	DESCARPACK	Unid.	7.000	EX	RS 1,74	RS 12.180,00
38	Cateter intravenoso nº 20 REG:10330660052 VALIDADE:2 ANOS	DESCARPACK	Unid.	7.000	EX	RS 0,78	RS 5.460,00
39	Cateter intravenoso nº 22 REG:10330660052 VALIDADE:2 ANOS	DESCARPACK	Unid.	7.000	EX	RS 0,78	RS 5.460,00
41	Cateter nasal tipo óculos adulto REG:80212349005 VALIDADE:2 ANOS	SHANDONG WEIGAO	Und	2.500	EX	RS 2,38	RS 5.950,00
42	Cateter nasal tipo óculos infantil REG:80212349005 VALIDADE:2 ANOS	SHANDONG WEIGAO	Und	2.000	EX	RS 2,31	RS 4.620,00
46	Equipo microgotas REG:10369460065 VALIDADE:2 ANOS	LABOR IMPORT	Unid.	8.000	EX	RS 3,09	RS 24.720,00
47	Escova para assepsia e/ PVPI REG:10033430729 VALIDADE:2 ANOS	BECTON	Unid.	2.500	EX	RS 4,49	RS 11.225,00

FOLHAS: 1399
 PROC.: 96 / 8223
 Ass.: 2

48	Fio catgut cromado 0 c/ agulhado REG:10243410020 VALIDADE:2 ANOS	SHALON	caixa	360	EX	RS 151,89	RS 54.680,40
62	Fio mononylon 2-0 c/ agulha 2,0 cm REG:10426020004 VALIDADE:2 ANOS	SHALON	Caixa	360	EX	RS 83,92	RS 30.211,20
63	Fio mononylon 3-0 c/ agulha 2,0 cm REG:10426020004 VALIDADE:2 ANOS	SHALON	Caixa	360	EX	RS 83,94	RS 30.218,40
64	Fio mononylon 4-0 c/ agulha 2,0 cm REG:10426020004 VALIDADE:2 ANOS	SHALON	Caixa	360	EX	RS 73,89	RS 26.600,40
65	Fio mononylon 5-0 c/ agulha 2,5 cm REG:10426020004 VALIDADE:2 ANOS	SHALON	Caixa	360	EX	RS 76,02	RS 27.367,20
69	Fita p/ autoclave 19mm/30 m REG:10071159054 VALIDADE:2 ANOS	CREMER S/A	Unid.	850	EX	RS 8,09	RS 6.876,50
70	Fita p/ hospitalar 19mm/50 m REG:10002079025 VALIDADE:2 ANOS	3M	Unid.	450	EX	RS 6,50	RS 2.925,00
77	Lava cirurgica est. N° 8,5 REG:80950310008 VALIDADE:2 ANOS	INOVATEX	Par	8.500	EX	RS 2,42	RS 20.570,00
78	Multivias c/ clamp de 2 vias REG:10330669112 VALIDADE:2 ANOS	MEDICAL	Unid.	3.800	EX	RS 1,44	RS 5.472,00
79	Propê desc.c/100 REG:80719720006 VALIDADE:2 ANOS	HN DESC	pct	400	EX	RS 17,61	RS 7.044,00
82	Scalp n° 23 desc.REG:10369469003 VALIDADE:2 ANOS	POLY MEDICURE	Unid.	25.000	EX	RS 0,41	RS 10.250,00
83	Scalp n° 25 desc.REG:10369469003 VALIDADE:2 ANOS	POLY MEDICURE	Unid.	20.000	EX	RS 0,41	RS 8.200,00

85	Sonda de foley 2 vias n° 10 REG:8062260027 VALIDADE:2 ANOS	ALPHA MEDICARE	Unid.	400	EX	RS 6,37	RS 2.548,00
97	Sonda nasogástrica longa n° 06 REG:10369460209 VALIDADE:2 ANOS	ALPHA MEDICARE	Unid.	550	EX	RS 1,71	RS 940,50
98	Sonda nasogástrica longa n° 10 REG:10369460209 VALIDADE:2 ANOS	ALPHA MEDICARE	Unid.	550	EX	RS 1,87	RS 1.028,50
100	Sonda nasogástrica longa n°8 REG:10369460209 VALIDADE:2 ANOS	ALPHA MEDICARE	Unid.	550	EX	RS 1,71	RS 940,50
101	Sonda uretral n° 06 REG:80212340015 VALIDADE:2 ANOS	ALPHA MEDICARE	Unid.	800	EX	RS 1,10	RS 880,00
104	Sonda uretral n° 12 REG:80212340015 VALIDADE:2 ANOS	ALPHA MEDICARE	Unid.	800	EX	RS 1,23	RS 984,00
111	Aglha descartavel 30x8 e/ 160 und REG:80706560010 VALIDADE:2 ANOS	ARTIFIO	Caixa	750	EX	RS 15,34	RS 11.505,00
112	Aparelho de pressão adulto e/ estetoscópio REG:81535970003 VALIDADE:2 ANOS	CBEMED	Unid.	100	EX	RS 145,69	RS 14.569,00
116	Coletor de material perfurocortante 13 litros REG:10330669125 VALIDADE:2 ANOS	DESCARPACK	Unid.	750	EX	RS 11,89	RS 8.917,50
119	Coletor de material perfurocortante 7 litros Coletor de material perfurocortante 13 litros REG:10330669125 VALIDADE:2 ANOS	DESCARPACK	Unid.	600	EX	RS 8,46	RS 5.076,00

FOLHAS: 1385
 PROC.: 96 / 2023
 Ass.: B

122	Compressa de gase 7.5 x 7.5 09 fios pct e/500 REG:80698130002 VALIDADE:2 ANOS	ERIMAR	pct	2.375	CR	RS 23,04	RS 54.720,00
124	Equipo macrogotas p/ soro e/ injetor lateral REG:10296909033 VALIDADE:2 ANOS	MEDICAL	Unid.	11.250	CR	RS 1,96	RS 22.050,00
127	Esparedrapo 10 cm x 4.5 m. REG:80245219058 VALIDADE:2 ANOS	CREMER S/A	Unid.	875	CR	RS 15,57	RS 13.623,75
130	Gase hidrofilo 91 cm x 91 cm. e/ 09 fios REG:80339640004 VALIDADE:2 ANOS	MEDICAL	Rolo	720	EX	RS 51,09	RS 36.784,80
131	Gorro cirurgico desc. e/100 REG:80028209008 VALIDADE:2 ANOS	GIMED	pct	450	EX	RS 10,24	RS 4.608,00
132	Inalador Simples de 1 Saída REG:10332170018 VALIDADE:2 ANOS	DORJA	Kit	195	EX	RS 229,97	RS 44.844,15
135	Kit PapaNicolau médio completo REG:10237610160 VALIDADE:2 ANOS	KOLPLAST	Unid.	2.125	CR	RS 8,19	RS 17.403,75
137	Kit papa Nicolau grande completo REG:10237610160 VALIDADE:2 ANOS	KOLPLAST	Unid.	2.000	CR	RS 8,99	RS 17.980,00
139	Lâmina p/ bisturi n°. 10 REG:10369460104 VALIDADE:2 ANOS	MEDICAL	Caixa	60	EX	RS 40,97	RS 2.458,20
143	Lamina de bisturi n° 22 REG:10369460104 VALIDADE:2 ANOS	MEDICAL	Caixa	60	EX	RS 41,17	RS 2.470,20
144	Lâminas de bisturi n° 23 REG:10369460104 VALIDADE:2 ANOS	MEDICAL	Caixa	80	EX	RS 41,17	RS 3.293,60

150	Lava de procedimento tam. G. c/ 100 unid REG:80256170001 VALIDADE:2 ANOS	TARGA S.A	Caixa	600	CR	RS 28,42	RS 17.052,00
154	Lava de procedimento tam. P. c/ 100 unid. REG:80256170001 VALIDADE:2 ANOS	TARGA S.A	Caixa	800	CR	RS 31,50	RS 25.200,00
161	Nylon 5.0 c/ agulha REG:10243410009 VALIDADE:2 ANOS	SHALON	Caixa	350	EX	RS 26,23	RS 9.180,50
164	Seringa descartável 05 ml s/ agulha REG:80026180029 VALIDADE:2 ANOS	SR PRODUCTOS	Unid.	45.500	EX	RS 0,33	RS 15.015,00
165	Seringa descartável 01ml c/agulhaREG:80026180015 VALIDADE:2 ANOS	SALDANHA	Unid.	40.000	EX	RS 0,47	RS 18.800,00
167	Seringa descartável 05ml c/agulhaREG:80026180015 VALIDADE:2 ANOS	SALDANHA	Unid.	41.000	EX	RS 0,53	RS 21.730,00
168	Seringa descartável 10 ml. s/ agulha. REG:80026180029 VALIDADE:2 ANOS	SR PRODUCTOS	Unid.	40.000	EX	RS 0,59	RS 23.600,00
171	Seringa descartável 20ml c/agulha REG:80026180015 VALIDADE:2 ANOS	SALDANHA	Unid.	38.000	EX	RS 1,01	RS 38.380,00
177	Fita adesiva hospitalar – rolos REG:80473960008 VALIDADE:2 ANOS	RAQUEL NOGUEIRA	Rolo	450	EX	RS 6,59	RS 2.965,50
179	Máscara de proteção contra bacilo - n95 REG:10530660022 VALIDADE:2 ANOS	DESCARPACK	Unid.	500	EX	RS 1,52	RS 760,00
180	Papel grau cirúrgico 08cm x 100 m REG:10440540002 VALIDADE:2 ANOS	MEDGAUZE	Rolo	85	EX	RS 64,09	RS 5.447,65
191	Luva Nitrilica M REG:80495510020 VALIDADE:2 ANOS	HAARTALEGA	UNID.	1.500	CP	RS 37,77	RS 56.655,00

FOLHAS: 1397
PROC.: 96 / 2029
Ass.: 

194	Gaze 7,5 X 7,5 13 Fios com 500 und REG:80830170003 VALIDADE:2 ANOS	HOSPITEX	PCT	2.250	CP	RS 24,37	RS 54.832,50
197	Gaze 7,5 X 7,5 11 Fios com 500 und REG:80830170003 VALIDADE:2 ANOS	HOSPITEX	Pct	750	CR	RS 18,89	RS 14.167,50
200	Ambroxol xarope adulto, 30 mg/ 5 ml, 100 ml. REG:1057306570040 VALIDADE:2 ANOS	ACHÉ LABORATORIOS	VD	4.000	CR	RS 5,02	RS 20.080,00
204	Ampicilina 500 mg REG:1256801440096 VALIDADE:2 ANOS	PRATI	CMP	63.750	CP	RS 0,79	RS 50.362,50
206	Benzoato de benzila 0,25 %, 60 ml REG:1171700020064 VALIDADE:2 ANOS	PHARMASCIENCE	FRS	2.500	EX	RS 8,88	RS 22.200,00
208	Bromidrato de fenoterol gotas, 20 ml. REG:125680124 VALIDADE:2 ANOS	PRATI	FRS	450	CR	RS 16,64	RS 7.488,00
217	Cinarizina 75 mg REG:1235201430046 VALIDADE:2 ANOS	SUN PHARMACEUTICAL	CMP	30.000	EX	RS 0,79	RS 23.700,00
218	Complexo B CMP REG:1384100510251 VALIDADE:2 ANOS	NATULAB LABORATÓRIO S.A	CMP	135.000	EX	RS 0,09	RS 12.150,00
220	Complexo B xarope REG:103870029 VALIDADE:2 ANOS	NATULAB LABORATÓRIO S.A	VD	7.200	EX	RS 6,22	RS 44.784,00
225	Dimeticona 40 mg, CMP REG:113430133 VALIDADE:2 ANOS	HIPOLABOR	CMP	35.000	EX	RS 0,25	RS 8.750,00
228	Hidroclorotiazida 25 mg, comp REG:1037006090049 VALIDADE:2 ANOS	FEUTO	CMP	450.000	EX	RS 0,05	RS 22.500,00

FOLHAS: 1388
 PROC.: 96 / 2029
 Ass: [assinatura]

230	Iodeto de potássio 100 ml xarope REG:1123300500018 VALIDADE:2 ANOS	LQFA	VD	2.100	CR	RS 5,31	RS 11.151,00
232	Nistatina creme vaginal 250.000 UI, 50 gr. REG:1256800450098 VALIDADE:2 ANOS	PRATI	BIS	6.150	CP	RS 9,91	RS 60.946,50
234	Óleo mineral 100 ml REG:80086720049 VALIDADE:2 ANOS	INGA	VD	950	EX	RS 7,59	RS 7.210,50
235	Salbutamol 0,04% xarope c. 100ml. REG:1624100180052 VALIDADE:2 ANOS	UNITHER	FRS	5.900	EX	RS 3,53	RS 20.827,00
237	Vitamina C gotas 20 ml. REG:110850028 VALIDADE:2 ANOS	FARMACE	VD	14.625	CP	RS 3,84	RS 56.160,00
238	Vitamina C gotas 20 ml. REG:110850028 VALIDADE:2 ANOS	FARMACE	VD	4.875	CR	RS 3,89	RS 18.963,75
240	AAS 500 mg. comp REG:1822603860622 VALIDADE:2 ANOS	SANOFY	Comp.	45.000	EX	RS 0,31	RS 13.950,00
254	Cefalexina 500 mg. caps. REG:1071501400014 VALIDADE:2 ANOS	CAZI	Comp.	1.050	CR	RS 1,05	RS 1.102,50
263	Diclofenaco de potássio 50mg REG:1037003140053 VALIDADE:2 ANOS	TEUTO	Comp.	55.000	EX	RS 0,16	RS 8.800,00
264	Digoxina 0,25mg comp REG:1410700590021 VALIDADE:2 ANOS	PHARLAB	Comp.	6.000	EX	RS 0,29	RS 1.740,00
274	Hidroclorotiazida 25mg caixa com 500 comprimidos REG:1037006090049 VALIDADE:2 ANOS	TEUTO	Comp.	60.000	EX	RS 0,05	RS 3.000,00

FOLHAS: 1389
 PROC.: 96 / 2023
 Ass.:

FOLHAS: 1390
 PROC.: 96 / 2023
 Ass.: *[assinatura]*

280	Ibuprofeno, suspensão oral 20 mg/mL c/ 30 ml REG:1256803200122 VALIDADE:2 ANOS	TEUTO	Susp.	7,200	EX	RS 3,83	RS 27.576,00
282	Loratadina xarope 1mg/ml. c/ 100ml. REG:1256800800013 VALIDADE:2 ANOS	PRATI	Frasco	3,500	EX	RS 6,40	RS 22.400,00
285	Mebendazol susp. Oral. 20mg/ml c/ 30 ml. REG:15423000900048 VALIDADE:2 ANOS	GEOLAB	frs	8,600	EX	RS 2,97	RS 25.542,00
290	Metoclopramida, cloridrato de, 10 mg comp. REG:105710165 VALIDADE:2 ANOS	BELFAR	Comp.	40,000	EX	RS 0,22	RS 8.800,00
292	Metramidazol 200 mg/ 5 ml susp.oral.c/ 80 ml. REG:1037002810055 VALIDADE:2 ANOS	TEUTO	Frasco	5,025	CP	RS 14,29	RS 80.581,25
293	Metronidazol 200 mg/ 5 ml susp.oral.c/ 80 ml. REG:1558403080011 VALIDADE:2 ANOS	TEUTO	Frasco	1,875	CR	RS 13,49	RS 25.293,75
298	Miconazol creme 2% dermat. c/ 28 gr. REG:1256800530024 VALIDADE:2 ANOS	PRATI	Bisnaga	4,100	EX	RS 5,89	RS 24.149,00
306	Paracetamol 200mg/ml, sol.oral c/ 15 ml. REG:162410009 VALIDADE:2 ANOS	UNITHER	Frasco	9,500	EX	RS 2,94	RS 27.930,00
309	Penicilina benzatina po p/ susp. Inj. 1.200.000 UI. amp REG:1037001580072 VALIDADE:2 ANOS	TEUTO	Fras-amp	975	CR	RS 16,19	RS 15.785,25
312	Prednisona 05 mg, comp. REG:1071402370060 VALIDADE:2 ANOS	SANVAL	Comp.	35,000	EX	RS 0,11	RS 3.850,00
314	Prometazina 25mg comp. REG:1029800420156 VALIDADE:2 ANOS	SANVAL	Comp.	6,500	EX	RS 0,16	RS 1.040,00

320	Sinvastatina comp. 40 mg REG:1410701080092 VALIDADE:2 ANOS	PIIARLAB	Comp.	33.000	EX	RS 0,24	RS 7.920,00
323	Sulfã. + trimetoprina susp. 40mg+8mg/ml, 50 ml. REG:1256800210321 VALIDADE:2 ANOS	PRATI	Frasco	2.050	CR	RS 8,77	RS 17.978,50
324	Sulfato ferroso 25 mg/ml. sol.oral. 30 ml. REG:105710004 VALIDADE:2 ANOS	BELFAR	Frasco	4.500	EX	RS 2,69	RS 12.105,00
327	Acido ascórbico 1g. inj. Amp. 5 ml. REG:1449300310076 VALIDADE:2 ANOS	AIRELA	Ampola	2.225	CR	RS 4,09	RS 9.100,25
330	Água para injeção 10 ml REG:104910057 VALIDADE:2 ANOS	JR	Ampola	22.500	EX	RS 0,89	RS 20.025,00
342	Butilbrometo de escopolamina + dipirona sódica 4 mg + 500 mg/ml injetável	FARMACE	Ampola	3.625	CR	RS 3,99	RS 14.463,75
346	Cefalexina 500 mg REG:1049713540042 VALIDADE:2 ANOS	UNIAO	Comp.	6.000	EX	RS 0,96	RS 5.760,00
351	Cimetidina 300mg 2ml, inj. REG:1037004020061 VALIDADE:2 ANOS	TEUTO	Ampola	4.000	EX	RS 2,39	RS 9.560,00
357	Cloramfenicol 1g REG:1163701180021 VALIDADE:2 ANOS	BLAU	Ampola	2.300	EX	RS 13,73	RS 31.579,00
358	Cloreto de potássio 19,1%, inj. Amp. 10 ml. REG:1168800360010 VALIDADE:2 ANOS	FARMARIN	Ampola	600	EX	RS 1,27	RS 762,00
362	Complexo B injetável, amp. 2 ml. REG:103870029 VALIDADE:2 ANOS	IIYOFARMA	Ampola	10.125	CP	RS 6,99	RS 70.773,75

FOLHAS: 1891
 PROC.: 961 8082
 Ass.: B

FOLHAS: 1392
 PROC.: 96 / 2023
 Ass.: Q

370	Diclofenaco de sódio 75mg/3ml. inj. Amp. 3 ml. REG:105730140 VALIDADE:2 ANOS	ACHÉ	Ampola	19,125	CP	RS 1,99	RS 38.058,75
372	Dimeticona gotas, 10 ml. REG:1256801370012 VALIDADE:2 ANOS	PRATI	Vidro	6,500	EX	RS 3,79	RS 24.635,00
373	Dipirona 50%, inj. Amp. 2 ml. REG:1037004700052 VALIDADE:2 ANOS	TEUTO	Ampola	20,250	CP	RS 4,19	RS 84.847,50
375	Digoxina 0,25 mg REG:141070059 VALIDADE:2 ANOS	PHARLAB	Comp.	4,500	EX	RS 0,36	RS 1.620,00
380	Gentamicina 20 mg/ml. inj. Amp. 1 ml. REG:1018600020061 VALIDADE:2 ANOS	SANTISA	Ampola	6,500	EX	RS 3,27	RS 21.255,00
385	Gluconato de cálcio 10%, 10 ML REG:1031100350017 VALIDADE:2 ANOS	HALEXISTAR	Ampola	4,500	EX	RS 4,44	RS 19.980,00
389	Maleato de ergometrina 1 ml 0,02 mg/ml REG:1049701260031 VALIDADE:2 ANOS	UNIÃO	Ampola	3,500	EX	RS 5,24	RS 18.340,00
394	Oxitocina 5 UI/ml. amp. 1 ml. REG:1163700750049 VALIDADE:2 ANOS	BLAU	Ampola	9,500	EX	RS 4,18	RS 39.710,00
396	Penicilina benzatina 6.000.000 UI REG:1037001000149 VALIDADE:2 ANOS	TEUTO	Ampola	4,875	CP	RS 17,49	RS 85.263,75
401	Prometasina 50 mg/2ml. inj. Amp. 2 ml. REG:1071402130019 VALIDADE:2 ANOS	SANVAL	Ampola	5,300	EX	RS 4,45	RS 23.585,00
404	Soro fisiológico 0,9% 100 ml cv REG:100431047 VALIDADE:2 ANOS	FUOFARMA	Frasco	6,250	CR	RS 8,99	RS 56.187,50

408	Soro fisiológico 0,9%, 500 mL, sistema fechado. REG:100431047 VALIDADE:2 ANOS	EUROFARMIA	Frasco	8.750	CR	RS 14,19	RS 124.162,50
414	Soro glicosado 5% 500 ml, sistema fechado. REG:110850022 VALIDADE:2 ANOS	FARMACE	Frasco	3.750	CR	RS 16,99	RS 63.712,50
416	Soro ringier c/ lactato 500 ml, sistema fechado. REG:1034600150021 VALIDADE:2 ANOS	BEKER	Frasco	1.875	CR	RS 15,54	RS 29.137,50
VALOR TOTAL DA PROPOSTA							RS 2.566.382,20

dois milhões, quinhentos e sessenta e seis mil, trezentos e oitenta e dois reais e vinte centavos

A EMPRESA DECLARA QUE:

1. ESTÃO INCLUSAS TODAS AS DESPESAS COM MÃO-DE-OBRA, FRETES, ABATIMENTOS E/OU DESCONTOS, ENCARGOS SOCIAIS E TRABALHISTAS, TRIBUTOS E TAXAS, E, AINDA, OS GASTOS COM TRANSPORTE E ACONDICIONAMENTO DOS PRODUTOS EM EMBALAGENS ADEQUADAS, ENFIM, TODOS OS CUSTOS DIRETOS E/OU INDIRETOS NECESSÁRIOS AO CUMPRIMENTO DO OBJETO ORA LICITADO QUE INTERFERAM NO PREÇO PROPOSTO.
2. VALIDADE: 90 (NOVENTA) DIAS A CONTAR DA DATA DE SUA APRESENTAÇÃO
3. PRAZO DE INÍCIO DE FORNECIMENTO/EXECUÇÃO DOS SERVIÇOS DE ACORDO COM O ESTABELECIDO NO TERMO DE REFERÊNCIA (ANEXO I) DO EDITAL DESSE PROCESSO.
4. QUE NÃO POSSUI EM NOSSOS QUADROS DIRETORES, GERENTES, SÓCIOS SERVIDORES DA **PREFEITURA MUNICIPAL DE COLINAS-MA** OU CÔNJUGES, COMPANHEIROS OU PARENTES DE ATÉ TERCEIRO GRAU.
5. A PROPONENTE OBRIGA-SE A CUMPRIR O PRAZO DE ENTREGA PREVISTO NO EDITAL, NO ENDEREÇO DESCRITO NO ANEXO I DO EDITAL DO REFERIDO PREGÃO.
6. DECLARAMOS AINDA, PARA OS DEVIDOS FINS DE DIREITO, NA QUALIDADE DE PROPONENTE DOS PROCEDIMENTOS LICITATÓRIOS, INSTAURADOS POR ESTE MUNICÍPIO, QUE A PESSOA RESPONSÁVEL PELA ASSINATURA DO CONTRATO, BEM COMO RESPONSÁVEL LEGAL DA EMPRESA, É O SR. FRANCISCO ADRIANO

FOLHAS:	1393
PROC.:	86 / 2023
Ass.:	



PEREIRA MOURA, PORTADOR DA CARTEIRA DE IDENTIDADE Nº 2744643 SSP PI E DO CPF Nº 036.937.903-96, SOLTEIRO, EMPRESÁRIO, RESIDENTE E DOMICILIADO À RUA QUADRA 112 (CJ DIRCEU ARCOVERDE I), S/N, Q 110, CS 10, BAIRRO ITARARÉ, CEP: 64.077-340, TERESINA (PI), OU REPRESENTANTE COM OS DEVIDOS PODERES.

TIMON (MA), 14 DE ABRIL DE 2023.

ARMED - Assinado de forma
DISTRIBUIDOR digital por ARMED
A DE - DISTRIBUIDORA
SANEANTES E DE SANEANTES E
CORRELATOS CORRELATOS
L:34056198000147
L:34056198000 Dados: 2023.04.14
147 11:46:00 -03'00'

FOLHAS:	13/24
PROC.:	96 / 2023
Ass.:	Ⓢ

ARMED - DISTRIBUIDORA DE SANEANTES E CORRELATOS LTDA
RUA XIV, Nº 6, BAIRRO CALUIEIRO, TIMON-MA
EMAIL: ARMED.DISTRIBUIDORA@OUTLOOK.COM



FOLHAS: 1395
PROC.: 96 / 8023
Ass.: @

DOCUMENTAÇÃO E PROPOSTA DE PREÇOS
PREGÃO ELETRÔNICO N.º 005/2023 – CPL/PMC
SISTEMA DE REGISTRO DE PREÇOS - SRP
PROCESSO ADMINISTRATIVO N.º 96/2023

EMPRESA: SANA COMERCIAL DE MEDICAMENTOS LTDA

FOLHAS: 1396
 PROC.: 96 12023
 Ass: [assinatura]

REQUISITOS MÍNIMOS DE SERVIÇOS E MATERIAIS

Processo Administrativo nº 001/2023 - C/2/PFC/24
 Processo Administrativo nº 96/2023
 Tipo: MEMORIAL PREÇO POR ITEM
 Data: 10 de maio de 2023 às 09:00h

1 REQUISITOS DE MATERIAIS

ITEM	DESCRIÇÃO	UNIDADE	QUANTIDADE	MARCA	MODELO	FABRICANTE	NR REGISTRO ANVISA	VALIDADE/ GARANTIA	TIPO DE BENEFÍCIO	VALOR UNITÁRIO	VALOR TOTAL	EXTINGO
1	Água destilada 200 ml sistema fechado	Ámola	2100	EQUIPEX	EQUIPEX	EQUIPEX INDUSTRIA FARMACEUTICA LTDA	1177200240990	24 MESES	EX	8,00	16.800,00	Água para uso hospitalar
2	Água destilada 500 ml sistema fechado	Ámola	2100	EQUIPEX	EQUIPEX	EQUIPEX INDUSTRIA FARMACEUTICA LTDA	1177200240990	24 MESES	EX	15,00	31.500,00	Água para uso hospitalar
3	Agulha 01 anestesia (traq) 25 g 1/2	Unidade	3500	UNISYS	UNISYS	UNISYS CORP - JAPAO	10150470173	24 MESES	EX	9,94	34.790,00	Água para uso hospitalar
4	Agulha 01 anestesia (traq) 26 g 1/2	Unidade	3500	UNISYS	UNISYS	UNISYS CORP - JAPAO	10150470179	24 MESES	EX	16,62	58.170,00	Água para uso hospitalar
5	Agulha 01 anestesia (traq) 27 g 1/2	Unidade	2125	UNISYS	UNISYS	UNISYS CORP - JAPAO	10150470179	24 MESES	CP	22,89	48.600,00	Água para uso hospitalar
6	Agulha 01 anestesia (traq) 27 g 1/2	Unidade	871	UNISYS	UNISYS	UNISYS CORP - JAPAO	10150470179	24 MESES	CP	22,40	19.400,00	Água para uso hospitalar
7	Agulhas 13x4,5	Unidade	80000	LABOR REPORT	LABOR REPORT	YANGZHOU MEDICAL INDUSTRY CO., LTD - CHINA REPUBLICA POPULAR	10309460204	24 MESES	EX	0,14	11.200,00	Água para uso hospitalar
8	Agulhas 20x5,5	Unidade	80000	WILTEX	WILTEX	ANHUI HONGYU MEDICAL MANUFACTURE CO. LTD - CHINA REPUBLICA POPULAR	10150470664	24 MESES	EX	0,14	11.200,00	Água para uso hospitalar
9	Agulhas 25x7,0	Unidade	80000	WILTEX	WILTEX	ANHUI HONGYU MEDICAL MANUFACTURE CO. LTD - CHINA REPUBLICA POPULAR	10150470664	24 MESES	EX	0,20	16.000,00	Água para uso hospitalar
10	Agulhas 30x7	Unidade	80000	WILTEX	WILTEX	ANHUI HONGYU MEDICAL MANUFACTURE CO. LTD - CHINA REPUBLICA POPULAR	10150470664	24 MESES	EX	0,14	11.200,00	Água para uso hospitalar
11	Agulhas 30x8,0	Unidade	80000	WILTEX	WILTEX	ANHUI HONGYU MEDICAL MANUFACTURE CO. LTD - CHINA REPUBLICA POPULAR	10150470664	24 MESES	EX	0,16	12.800,00	Água para uso hospitalar
12	Agulhas 30x12	Unidade	80000	LABOR REPORT	LABOR REPORT	YANGZHOU MEDICAL INDUSTRY CO., LTD - CHINA REPUBLICA POPULAR	10309460204	24 MESES	EX	0,16	12.800,00	Água para uso hospitalar
13	Álcool 70% 1 l	Frasco	4415	CICLO FARMA	CICLO FARMA	CICLO FARMA INDUSTRIA QUIMICA LTDA	3325200080033	24 MESES	CP	14,72	64.936,00	Álcool para uso hospitalar
14	Álcool 70% 1 l	Frasco	1475	CICLO FARMA	CICLO FARMA	CICLO FARMA INDUSTRIA QUIMICA LTDA	3325200080033	24 MESES	CP	14,72	21.712,00	Álcool para uso hospitalar
15	Álcool 70% gel 500g	Frasco	850	CICLO FARMA	CICLO FARMA	CICLO FARMA INDUSTRIA QUIMICA LTDA	3325200080033	24 MESES	EX	10,38	8.823,00	Álcool para uso hospitalar
16	Algodão hidrófilo 500g	Bale	2125	FAROL	FAROL	SA FABRICA DE TECIDOS S/A OAS EMAGLINTA	10151640006	24 MESES	CP	25,30	53.762,50	Algodão para uso hospitalar
17	Algodão hidrófilo 50g	Bale	871	FAROL	FAROL	SA FABRICA DE TECIDOS S/A OAS EMAGLINTA	10151640006	24 MESES	CP	25,89	22.537,50	Algodão para uso hospitalar
18	Algodão 01/ agulha ca/24und	Caixa	300	BIOLINE	BIOLINE	BIO LINE FIOS CIRURGICOS LTDA - FPP	10426020018	24 MESES	EX	141,74	42.522,00	Algodão para uso hospitalar
19	Algodão 01/ agulha ca/26 und	Caixa	300	BIOLINE	BIOLINE	BIO LINE FIOS CIRURGICOS LTDA - FPP	10426020018	24 MESES	EX	88,78	26.634,00	Algodão para uso hospitalar
20	Algodão 2,0/ agulha ca/24und	Caixa	300	BIOLINE	BIOLINE	BIO LINE FIOS CIRURGICOS LTDA - FPP	10426020018	24 MESES	EX	141,74	42.522,00	Algodão para uso hospitalar
21	Algodão 2,0/ agulha ca/24und	Caixa	300	BIOLINE	BIOLINE	BIO LINE FIOS CIRURGICOS LTDA - FPP	10426020018	24 MESES	EX	88,78	26.634,00	Algodão para uso hospitalar
22	Atadura de crepe 30 cm x 3m x 2/ 5 fios q/12	Caixa	300	ORG. TEXTA	ORG. TEXTA	ORIGINAL TEXTE INDUSTRIA E COMERCIO LTDA	80029340001	24 MESES	EX	11,18	33.570,00	Atadura para uso hospitalar
23	Atadura de crepe 32 cm x 3m x 2/ 5 fios q/12	Caixa	400	ORG. TEXTA	ORG. TEXTA	ORIGINAL TEXTE INDUSTRIA E COMERCIO LTDA	80029340001	24 MESES	EX	16,94	67.760,00	Atadura para uso hospitalar
24	Atadura de crepe 35 cm x 3m x 2/ 5 fios q/12	Caixa	400	ORG. TEXTA	ORG. TEXTA	ORIGINAL TEXTE INDUSTRIA E COMERCIO LTDA	80029340001	24 MESES	EX	16,72	66.880,00	Atadura para uso hospitalar
25	Atadura de crepe 20 cm x 3m x 2/ 5 fios q/12	Caixa	300	ORG. TEXTA	ORG. TEXTA	ORIGINAL TEXTE INDUSTRIA E COMERCIO LTDA	80029340001	24 MESES	CP	22,24	66.720,00	Atadura para uso hospitalar
26	Atadura de crepe 20 cm x 3m x 2/ 5 fios q/12	Caixa	400	ORG. TEXTA	ORG. TEXTA	ORIGINAL TEXTE INDUSTRIA E COMERCIO LTDA	80029340001	24 MESES	CP	22,24	88.960,00	Atadura para uso hospitalar
27	Atadura prenda 30 cm x 3m	Caixa	30	POLARTEX	POLARTEX	POLARTEX INDUSTRIA E COMERCIO DE PRODUTOS HORTALICULAS LTDA	80029340001	24 MESES	EX	92,80	2.784,00	Atadura para uso hospitalar

FOLHAS: 1397
 PROC.: 96 / 2007
 Ass.: De

28	Atadura tipo 12 cm x 3m	Caixa	80	POLARFIX	POLARFIX	POLARFIX INDUSTRIA E COMERCIO DE PRODUTOS HOSPITALARES LTDA	600300019	24 MESES	EX		5.505,00	cinco mil quinhentos e quarenta reais
29	Atadura pesada 15 cm x 3m	Caixa	80	POLARFIX	POLARFIX	POLARFIX INDUSTRIA E COMERCIO DE PRODUTOS HOSPITALARES LTDA	600300019	24 MESES	EX	216,80	20.943,00	dois mil novecentos e quarenta e quatro reais
30	Atadura pesada 20 cm x 3m	Caixa	80	POLARFIX	POLARFIX	POLARFIX INDUSTRIA E COMERCIO DE PRODUTOS HOSPITALARES LTDA	600300019	24 MESES	EX	242,80	19.415,00	doze mil quatrocentos e vinte e quatro reais
31	Caneta operatória 45cm x 5cm p.c. (1/10 unid.)	Unidade	450	AMED	AMED	AMED S/A	81641000102	24 MESES	OP	107,24	48.252,00	quarenta e oito mil duzentos e cinquenta e dois reais
32	Caneta operatória 45cm x 5cm p.c. (1/10 unid.)	Unidade	150	AMED	AMED	AMED S/A	81641000102	24 MESES	OP	107,24	16.085,00	doze mil seiscentos e cinquenta e dois reais
33	Caixa de perfuro cortante 3l	Unidade	600	GRANDESC	GRANDESC	GRANDESC MATERIAS HOSPITALARES LTDA	702064801	24 MESES	EX	8,54	5.130,00	cinco mil cento e trinta e seis reais
34	Caixa de perfuro cortante 2l	Unidade	500	GRANDESC	GRANDESC	GRANDESC MATERIAS HOSPITALARES LTDA	702064801	24 MESES	EX	17,14	10.284,00	dez mil duzentos e oitenta e quatro reais
35	Cateter intravenoso nº 14	Unidade	7000	MEDIX	MEDIX	WELLMED INTERNATIONAL INDUSTRIES PVT LTD. INDIA	80495510078	24 MESES	EX	1,40	9.806,00	nove mil e oitocentos reais
36	Cateter intravenoso nº 16	Unidade	7000	MEDIX	MEDIX	WELLMED INTERNATIONAL INDUSTRIES PVT LTD. INDIA	80495510078	24 MESES	EX	1,84	12.880,00	doze mil oitocentos e oitenta reais
37	Cateter intravenoso nº 18	Unidade	7000	MEDIX	MEDIX	WELLMED INTERNATIONAL INDUSTRIES PVT LTD. INDIA	80495510078	24 MESES	EX	1,68	11.760,00	doze mil setecentos e sessenta reais
38	Cateter intravenoso nº 20	Unidade	7000	MEDIX	MEDIX	WELLMED INTERNATIONAL INDUSTRIES PVT LTD. INDIA	80495510078	24 MESES	EX	1,32	9.240,00	nove mil duzentos e quarenta reais
39	Cateter intravenoso nº 22	Unidade	7000	MEDIX	MEDIX	WELLMED INTERNATIONAL INDUSTRIES PVT LTD. INDIA	80495510078	24 MESES	EX	1,32	9.240,00	nove mil duzentos e quarenta reais
40	Cateter intravenoso nº 24	Unidade	7000	MEDIX	MEDIX	WELLMED INTERNATIONAL INDUSTRIES PVT LTD. INDIA	80495510078	24 MESES	EX	1,38	9.660,00	nove mil setecentos e sessenta reais
41	Cateter nasal tipo 60cm adulto	Unidade	2500	FOMMED	FOMMED	NINGBO BILAB MEDICAL INSTRUMENTS CO. LTD - CHINA, REPUBLICA POPULAR	10150470100	24 MESES	EX	2,87	7.050,00	sete mil e cinquenta reais
42	Cateter nasal tipo 60cm infantil	Unidade	2000	FOMMED	FOMMED	NINGBO BILAB MEDICAL INSTRUMENTS CO. LTD - CHINA, REPUBLICA POPULAR	10150470100	24 MESES	EX	4,82	9.640,00	nove mil seiscentos e quarenta reais
43	Clamp cateterial infantil	Unidade	3500	FOMMED	FOMMED	DEBUI MEDICAL PRODUCTS CO. LTD CHINA, REPUBLICA POPULAR	10151470500	24 MESES	EX	0,74	2.550,00	dois mil trezentos e cinquenta e seis reais
44	Colisor de ultra sistema aberto, 1.200ml	Unidade	2800	SP MEDICAL	SP MEDICAL	SP MEDICAL LTDA	8157446036	24 MESES	EX	9,88	27.664,00	dois e sete mil seiscientos e sessenta e quatro reais
45	Colisor de ultra sistema fechado, 1.000 ml	Unidade	3500	LABOR IMPORT	LABOR IMPORT	CHANGSHI 35 MEDICAL DEVICE CO. LTD - CHINA, REPUBLICA POPULAR	10350460101	24 MESES	EX	7,44	25.940,00	dois e seis mil e noventa e quatro reais
46	Equipamento	Unidade	8000	EMBRAMED	EMBRAMED	EMBRAMED INDUSTRIA E COMERCIO DE PRODUTOS HOSPITALARES LTDA	80245210288	24 MESES	EX	3,70	29.600,00	dois e nove mil seiscientos e vinte reais
47	Esfera para injeção de PVP	Unidade	2500	FARMAX	FARMAX	FARMAX S/A	81201	24 MESES	EX	5,92	14.800,00	quatorze mil e oitocentos reais
48	Fio catgut cronado 0 / 2 / agulha	Caixa	360	BIOLINE	BIOLINE	BIOLINE FIOS CIRURGICOS LTDA - IPP	1042602007	24 MESES	EX	186,24	67.045,40	seisenta e sete mil e quarenta e cinco reais e quarenta e cinco centavos
49	Fio catgut cronado 0 / 3 / agulha	Caixa	360	BIOLINE	BIOLINE	BIOLINE FIOS CIRURGICOS LTDA - IPP	1042602007	24 MESES	EX	186,24	67.045,40	seisenta e sete mil e quarenta e cinco reais e quarenta e cinco centavos
50	Fio catgut cronado 1 / 2 / agulha	Caixa	360	BIOLINE	BIOLINE	BIOLINE FIOS CIRURGICOS LTDA - IPP	1042602007	24 MESES	EX	246,98	88.912,80	oitenta e oito mil novecentos e doze reais e oitenta e dois centavos
51	Fio catgut cronado 2 / 0 / agulha	Caixa	360	BIOLINE	BIOLINE	BIOLINE FIOS CIRURGICOS LTDA - IPP	1042602007	24 MESES	EX	216,26	77.631,60	setenta e sete mil oitocentos e cinquenta e três reais e sessenta e dois centavos
52	Fio catgut cronado 2 / 4 / agulha	Caixa	360	BIOLINE	BIOLINE	BIOLINE FIOS CIRURGICOS LTDA - IPP	1042602007	24 MESES	EX	216,26	77.631,60	setenta e sete mil oitocentos e cinquenta e três reais e sessenta e dois centavos
53	Fio catgut cronado 3 / 0 / agulha	Caixa	360	BIOLINE	BIOLINE	BIOLINE FIOS CIRURGICOS LTDA - IPP	1042602007	24 MESES	EX	219,19	78.494,00	setenta e oito mil quatrocentos e noventa e quatro reais
54	Fio catgut simples - 0 / 2 / agulha	Caixa	360	BIOLINE	BIOLINE	BIOLINE FIOS CIRURGICOS LTDA - IPP	1042602007	24 MESES	EX	193,68	69.652,80	sessenta e nove mil seiscientos e cinquenta e dois reais e oitenta e dois centavos
55	Fio catgut simples - 1 / 2 / agulha	Caixa	360	BIOLINE	BIOLINE	BIOLINE FIOS CIRURGICOS LTDA - IPP	1042602007	24 MESES	EX	186,08	66.911,20	sessenta e seis mil novecentos e doze reais e oitenta e um centavos
56	Fio catgut simples - 3 / 2 / agulha	Caixa	360	BIOLINE	BIOLINE	BIOLINE FIOS CIRURGICOS LTDA - IPP	1042602007	24 MESES	EX	193,43	69.652,80	sessenta e nove mil seiscientos e cinquenta e dois reais e oitenta e dois centavos
57	Fio catgut simples - 2 / 0 / agulha	Caixa	360	BIOLINE	BIOLINE	BIOLINE FIOS CIRURGICOS LTDA - IPP	1042602007	24 MESES	EX	198,00	71.094,40	setenta e um mil quatrocentos e noventa e quatro reais e quarenta e cinco centavos

FOLHAS: 1398
 PROC.: 96 / 2023
 Ass.: *[assinatura]*

58	Fa catgut simples 2 1/2 agulha	Caixa	120	BOLINE	BOLINE	BOLINE FIOS CIRURGICOS LTA - IPP	1042602002	24 MESES	EX	150,04	24.760,80	valor e frete em referência a venda de fios cirurgicos em caixa fechada
59	Fa catgut simples 3 0 agulha	Caixa	360	BOLINE	BOLINE	BOLINE FIOS CIRURGICOS LTA - IPP	1042602003	24 MESES	EX	204,33	73.548,00	valor e frete em referência a venda de fios cirurgicos em caixa fechada
60	Fa catgut simples 5 0 agulha	Caixa	360	BOLINE	BOLINE	BOLINE FIOS CIRURGICOS LTA - IPP	1042602004	24 MESES	EX	219,93	79.184,00	valor e frete em referência a venda de fios cirurgicos em caixa fechada
61	Fa mononilon 0 agulha	Caixa	360	BOLINE	BOLINE	BOLINE FIOS CIRURGICOS LTA - IPP	1042602004	24 MESES	EX	66,00	24.480,00	valor e frete em referência a venda de fios cirurgicos em caixa fechada
62	Fa mononilon 2 1/2 agulha 2,0 cm	Caixa	360	BOLINE	BOLINE	BOLINE FIOS CIRURGICOS LTA - IPP	1042602004	24 MESES	EX	64,22	23.119,20	valor e frete em referência a venda de fios cirurgicos em caixa fechada
63	Fa mononilon 3 0 agulha 2,0 cm	Caixa	360	BOLINE	BOLINE	BOLINE FIOS CIRURGICOS LTA - IPP	1042602004	24 MESES	EX	64,22	23.119,20	valor e frete em referência a venda de fios cirurgicos em caixa fechada
64	Fa mononilon 4 0 agulha 2,0 cm	Caixa	360	BOLINE	BOLINE	BOLINE FIOS CIRURGICOS LTA - IPP	1042602004	24 MESES	EX	64,22	23.119,20	valor e frete em referência a venda de fios cirurgicos em caixa fechada
65	Fa mononilon 5 0 agulha 2,5 cm	Caixa	360	BOLINE	BOLINE	BOLINE FIOS CIRURGICOS LTA - IPP	1042602004	24 MESES	EX	76,12	27.475,20	valor e frete em referência a venda de fios cirurgicos em caixa fechada
66	Fa mononilon 6 0 agulha 2,5 cm	Caixa	360	BOLINE	BOLINE	BOLINE FIOS CIRURGICOS LTA - IPP	1042602004	24 MESES	EX	64,53	23.427,20	valor e frete em referência a venda de fios cirurgicos em caixa fechada
67	Fa sêda preta trançada para fechamento para geralidade e abstenção 3 - 2 agulha 1,7 cm	Caixa	120	PROCARE	PROCARE	MEDICO HUMANI CO. LTD. - CHINA REPUBLICA POPULAR	1039460178	24 MESES	EX	90,00	10.800,00	valor e frete em referência a venda de fios cirurgicos em caixa fechada
68	Fa sêda preta trançada para fechamento para geralidade e abstenção 5 - 2 agulha 1,7 cm	Caixa	120	PROCARE	PROCARE	MEDICO HUMANI CO. LTD. - CHINA REPUBLICA POPULAR	1039460178	24 MESES	EX	90,00	10.800,00	valor e frete em referência a venda de fios cirurgicos em caixa fechada
69	Fa agulha hospitalar 13mm/50 m	Unidade	450	EURONEL	EURONEL	SCAO SPA - ITALIA	8006609032	24 MESES	EX	8,16	3.672,00	valor e frete em referência a venda de agulhas hospitalares
70	Fa agulha hospitalar 13mm/50 m	Unidade	450	POLITIME	POLITIME	POLITIME INDUSTRIA E COMERCIO DE FIOS ADESIVOS LTA	8093647001	24 MESES	EX	6,90	3.075,00	valor e frete em referência a venda de agulhas hospitalares
71	Fa caneta cirúrgica 12 cm Ag. Conesmo	Caixa	60	SHADON	SHADON	SHADON FIOS CIRURGICOS LTA	1024440037	24 MESES	EX	120,00	7.200,00	valor e frete em referência a venda de canetas cirurgicas
72	Fa eletrodo chamado 2 0 agulha	Caixa	85	BRASUTURE	BRASUTURE	B. BRAUN SURGICAL SA - ESPANHA	8013699055	24 MESES	EX	130,00	11.050,00	valor e frete em referência a venda de eletrodos
73	Fa eletrodo chamado D agulha	Caixa	85	BRASUTURE	BRASUTURE	B. BRAUN SURGICAL SA - ESPANHA	8013699055	24 MESES	EX	130,00	11.050,00	valor e frete em referência a venda de eletrodos
74	Lava cirurgicas Nº 7 0	Pacote	8500	MEDIX	MEDIX	HARTALEGA SON BHD - MALASIA	80495510010	24 MESES	EX	2,74	23.290,00	valor e frete em referência a venda de lavas cirurgicas
75	Lava cirurgicas Nº 7 5	Pacote	8500	MEDIX	MEDIX	HARTALEGA SON BHD - MALASIA	80495510010	24 MESES	EX	2,72	23.130,00	valor e frete em referência a venda de lavas cirurgicas
76	Lava cirurgicas Nº 8 0	Pacote	8500	MEDIX	MEDIX	HARTALEGA SON BHD - MALASIA	80495510010	24 MESES	EX	2,74	23.290,00	valor e frete em referência a venda de lavas cirurgicas
77	Lava cirurgicas Nº 8 5	Pacote	8500	MEDIX	MEDIX	HARTALEGA SON BHD - MALASIA	80495510010	24 MESES	EX	2,74	23.290,00	valor e frete em referência a venda de lavas cirurgicas
78	Materiais de curativo 7 un	Unidade	3800	MEDIX	MEDIX	CHANGZHOU MEDICAL INDUSTRY CO. LTD - CHINA REPUBLICA POPULAR	80495510030	24 MESES	EX	1,54	5.852,00	valor e frete em referência a venda de materiais de curativo
79	Fração de 2/300	Pacote	400	FRANZONA	FRANZONA	FRANZONA COMERCIO E CONFECCOES LTA	8017534006	24 MESES	EX	18,40	7.360,00	valor e frete em referência a venda de frações
80	Scalp nº 18 desc	Unidade	20000	WILTEX	WILTEX	YANGZHOU MEDICAL INDUSTRY CO. LTD - CHINA REPUBLICA POPULAR	1015047044	24 MESES	EX	0,50	10.000,00	valor e frete em referência a venda de scalp
81	Scalp nº 21 desc	Unidade	20000	WILTEX	WILTEX	YANGZHOU MEDICAL INDUSTRY CO. LTD - CHINA REPUBLICA POPULAR	1015047044	24 MESES	EX	0,50	10.000,00	valor e frete em referência a venda de scalp
82	Scalp nº 23 desc	Unidade	25000	WILTEX	WILTEX	YANGZHOU MEDICAL INDUSTRY CO. LTD - CHINA REPUBLICA POPULAR	1015047044	24 MESES	EX	0,44	11.000,00	valor e frete em referência a venda de scalp
83	Scalp nº 25 desc	Unidade	20000	WILTEX	WILTEX	YANGZHOU MEDICAL INDUSTRY CO. LTD - CHINA REPUBLICA POPULAR	1015047044	24 MESES	EX	0,44	8.800,00	valor e frete em referência a venda de scalp
84	Scalp nº 27 desc	Unidade	10000	WILTEX	WILTEX	YANGZHOU MEDICAL INDUSTRY CO. LTD - CHINA REPUBLICA POPULAR	1015047044	24 MESES	EX	0,50	5.000,00	valor e frete em referência a venda de scalp
85	Sonda de Foley 2 vas nº 10	Unidade	400	WELL LEAD	WELL LEAD	WELL LEAD MEDICAL CO. LTD - CHINA REPUBLICA POPULAR	1015047048	24 MESES	EX	7,30	2.920,00	valor e frete em referência a venda de sondas de foley
86	Sonda de Foley 2 vas nº 12	Unidade	400	WELL LEAD	WELL LEAD	WELL LEAD MEDICAL CO. LTD - CHINA REPUBLICA POPULAR	1015047048	24 MESES	EX	7,30	2.920,00	valor e frete em referência a venda de sondas de foley
87	Sonda de Foley 2 vas nº 14	Unidade	400	WELL LEAD	WELL LEAD	WELL LEAD MEDICAL CO. LTD - CHINA REPUBLICA POPULAR	1015047048	24 MESES	EX	5,46	1.788,00	valor e frete em referência a venda de sondas de foley
88	Sonda de Foley 2 vas nº 16	Unidade	400	WELL LEAD	WELL LEAD	WELL LEAD MEDICAL CO. LTD - CHINA REPUBLICA POPULAR	1015047048	24 MESES	EX	5,02	1.608,00	valor e frete em referência a venda de sondas de foley

FOLHAS: 1399
 PROG.: 961 2023
 Ass.: *de*

89	Sonda de Foley 2 via c/ 2	Unidade	600	WELL LEAD	WELL LEAD	WELL LEAD MEDICAL CO. LTD - CHINA, REPUBLICA POPULAR	10150470581	24 MESES	EX	12,88	6.528,00	até mil quatrocentos e oitenta e oito reais
90	Sonda de Foley 2 via c/ 2B	Unidade	600	WELL LEAD	WELL LEAD	WELL LEAD MEDICAL CO. LTD - CHINA, REPUBLICA POPULAR	10150470583	24 MESES	EX	5,92	3.552,00	até mil e cinquenta e dois reais
91	Sonda nasogástrica curta n° 10	Unidade	600	FOYOMED	FOYOMED	NINGBO MTLAB MEDICAL INSTRUMENTS CO. LTD - CHINA, REPUBLICA POPULAR	10150470536	24 MESES	EX	1,70	1.020,00	até mil e vinte reais
92	Sonda nasogástrica curta n° 12	Unidade	600	FOYOMED	FOYOMED	NINGBO MTLAB MEDICAL INSTRUMENTS CO. LTD - CHINA, REPUBLICA POPULAR	10150470538	24 MESES	EX	2,36	1.416,00	até quatrocentos e oitenta e seis reais
93	Sonda nasogástrica curta n° 14	Unidade	600	FOYOMED	FOYOMED	NINGBO MTLAB MEDICAL INSTRUMENTS CO. LTD - CHINA, REPUBLICA POPULAR	10150470539	24 MESES	EX	1,78	1.068,00	até mil e vinte reais
94	Sonda nasogástrica curta n° 16	Unidade	600	FOYOMED	FOYOMED	NINGBO MTLAB MEDICAL INSTRUMENTS CO. LTD - CHINA, REPUBLICA POPULAR	10150470536	24 MESES	EX	1,84	1.104,00	até cento e quarenta e quatro reais
95	Sonda nasogástrica curta n° 8	Unidade	600	FOYOMED	FOYOMED	NINGBO MTLAB MEDICAL INSTRUMENTS CO. LTD - CHINA, REPUBLICA POPULAR	10150470536	24 MESES	EX	1,70	1.020,00	até mil e vinte reais
96	Sonda nasogástrica curta n° 6	Unidade	600	FOYOMED	FOYOMED	NINGBO MTLAB MEDICAL INSTRUMENTS CO. LTD - CHINA, REPUBLICA POPULAR	10150470536	24 MESES	EX	1,70	1.020,00	até mil e vinte reais
97	Sonda nasogástrica longa n° 05	Unidade	510	FOYOMED	FOYOMED	NINGBO MTLAB MEDICAL INSTRUMENTS CO. LTD - CHINA, REPUBLICA POPULAR	10150470536	24 MESES	EX	2,14	1.177,00	até cento e oitenta e sete reais
98	Sonda nasogástrica longa n° 10	Unidade	510	FOYOMED	FOYOMED	NINGBO MTLAB MEDICAL INSTRUMENTS CO. LTD - CHINA, REPUBLICA POPULAR	10150470536	24 MESES	EX	2,04	1.140,00	até cento e oitenta e quatro reais
99	Sonda nasogástrica longa n° 12	Unidade	510	FOYOMED	FOYOMED	NINGBO MTLAB MEDICAL INSTRUMENTS CO. LTD - CHINA, REPUBLICA POPULAR	10150470536	24 MESES	EX	2,04	1.140,00	até cento e oitenta e quatro reais
100	Sonda nasogástrica longa n° 8	Unidade	510	FOYOMED	FOYOMED	NINGBO MTLAB MEDICAL INSTRUMENTS CO. LTD - CHINA, REPUBLICA POPULAR	10150470536	24 MESES	EX	1,78	1.068,00	até mil e cento e oitenta e oito reais
101	Sonda uretral n° 16	Unidade	800	FOYOMED	FOYOMED	NINGBO MTLAB MEDICAL INSTRUMENTS CO. LTD - CHINA, REPUBLICA POPULAR	10150470535	24 MESES	EX	1,14	912,00	noventa e dois reais
102	Sonda uretral n° 25	Unidade	800	FOYOMED	FOYOMED	NINGBO MTLAB MEDICAL INSTRUMENTS CO. LTD - CHINA, REPUBLICA POPULAR	10150470535	24 MESES	EX	1,34	1.072,00	até cento e oitenta e dois reais
103	Sonda uretral n° 30	Unidade	800	FOYOMED	FOYOMED	NINGBO MTLAB MEDICAL INSTRUMENTS CO. LTD - CHINA, REPUBLICA POPULAR	10150470535	24 MESES	EX	1,44	1.152,00	até cento e oitenta e cinco reais
104	Sonda uretral n° 32	Unidade	800	FOYOMED	FOYOMED	NINGBO MTLAB MEDICAL INSTRUMENTS CO. LTD - CHINA, REPUBLICA POPULAR	10150470535	24 MESES	EX	1,28	1.024,00	até cento e oitenta e quatro reais
105	Máscara de proteção 100 unidades	Pacote	600	THEOTO	THEOTO	THEOTO S/A - BRASIL	8002349001	24 MESES	EX	6,55	3.930,00	até mil e quatrocentos e oitenta e três reais
106	Agulha descartável 13x4,5/ 100 unid	Caixa	100	LABOR IMPORT	LABOR IMPORT	YANGZHOU MEDICAL INDUSTRY CO., LTD - CHINA, REPUBLICA POPULAR	10150470524	24 MESES	EX	14,10	1.410,00	até mil quatrocentos e noventa e dois reais
107	Agulha descartável 13x4,5/ 100 unid	Caixa	100	LABOR IMPORT	LABOR IMPORT	YANGZHOU MEDICAL INDUSTRY CO., LTD - CHINA, REPUBLICA POPULAR	10150470524	24 MESES	EX	14,10	1.410,00	até mil quatrocentos e noventa e dois reais
108	Agulha descartável 25x5,5/ 100 unid	Caixa	800	WILTEX	WILTEX	ANHUI KONGYI WANGHOU MEDICAL MANUFACTURER CO. LTD - CHINA, REPUBLICA POPULAR	10150470564	24 MESES	EX	14,10	1.128,00	até mil quatrocentos e sessenta e dois reais
109	Agulha descartável 25x7,5/ 100 unid	Caixa	710	WILTEX	WILTEX	ANHUI KONGYI WANGHOU MEDICAL MANUFACTURER CO. LTD - CHINA, REPUBLICA POPULAR	10150470564	24 MESES	EX	19,32	14.490,00	quatroze mil quatrocentos e noventa e dois reais
110	Agulha descartável 25x8,5/ 100 unid	Caixa	710	WILTEX	WILTEX	ANHUI KONGYI WANGHOU MEDICAL MANUFACTURER CO. LTD - CHINA, REPUBLICA POPULAR	10150470564	24 MESES	EX	15,12	11.430,00	até mil quatrocentos e noventa e dois reais

FOLHAS: 1400
 PROC.: 96 / 2023
 Ass.: *[assinatura]*

110	Agulha descartável 30x0,4 100 unid.	Unidade	700	WELFA	WELFA	ASHU HONGTU MEDICAL CO. LTD - CHINA, REPUBLICA POPULAR	1022047004	24 MESES	EX	25,44	14.380,00	Agulha descartável 30x0,4
111	Aparelho de pressão adulta / sinteroscópio	Unidade	100	PREMIUM	PREMIUM	HEALTH & LIFE CO. LTD - TAIWAN	8023330048	24 MESES	EX	245,72	14.972,00	aparelho mil que mede a pressão arterial
112	Aparelho de pressão infantil / sinteroscópio	Unidade	50	PREMIUM	PREMIUM	HEALTH & LIFE CO. LTD - TAIWAN	80275330048	24 MESES	EX	164,06	8.203,00	aparelho de pressão infantil
113	Clorox 2% desinfetante 1.000 ml	Unidade	380	ROQUIMCA	ROQUIMCA	ROQUIMCA S.A.	115200011	24 MESES	EX	47,72	17.991,60	desinfetante mil com cloro e álcool cetílico
114	Clorox 2% álcool 1 lit	Unidade	100	ROQUIMCA	ROQUIMCA	ROQUIMCA S.A.	115200011	24 MESES	EX	42,49	15.249,00	álcool mil desinfetante e álcool cetílico
115	Coletor de material perfuro cortante 13 litros	Unidade	250	DESCARPAK	DESCARPAK	DESCARPAK DISINFESTACIONES S.L. - ESPAÑA	10130469125	24 MESES	EX	11,99	6.995,00	coletor mil de plástico e alumínio
116	Coletor de material perfuro cortante 30 litros	Unidade	500	GRANDESC	GRANDESC	GRANDESC MATERIALS EQUIPMENT S.L. - ESPAÑA	8030640001	24 MESES	EX	17,14	10.384,00	coletor de plástico e alumínio
117	Coletor de material perfuro cortante 3 litros	Unidade	250	DESCARPAK	DESCARPAK	DESCARPAK DISINFESTACIONES S.L. - ESPAÑA	10130469125	24 MESES	EX	5,00	4.750,00	coletor mil de plástico e alumínio
118	Coletor de material perfuro cortante 7 litros	Unidade	500	GRANDESC	GRANDESC	GRANDESC MATERIALS EQUIPMENT S.L. - ESPAÑA	8030640001	24 MESES	EX	9,56	5.135,00	coletor mil de plástico e alumínio
119	Coletor com tampa rotacionável e instrumento para lavar e retirar universal 70 ml	Unidade	7300	ORAL	ORAL	ORAL BROTHERS PARA LABORATORIO S.L. - ESPAÑA	8037860008	24 MESES	EX	0,54	4.050,00	coletor mil de plástico
120	Comprimido de gás 7,5 x 7,5 09 (unid) / 500	Paquete	7125	AMIG	REBINA	AMIG S.A.	8140190005	24 MESES	EX	27,16	165.915,00	comprimido de gás para autoclave
121	Comprimido de gás 7,5 x 7,5 09 (unid) / 500	Paquete	2375	AMIG	REBINA	AMIG S.A.	8144100005	24 MESES	EX	27,16	15.365,00	comprimido de gás para autoclave
122	Equipamento óptico de soro 1/2 injeter lateral	Unidade	33750	MEDIX	MEDIX	JANGSU SANGHUA MEDICAL EQUIPMENT CO. LTD - CHINA, REPUBLICA POPULAR	80401310037	24 MESES	EX	1,39	46.822,50	equipamento mil de plástico e vidro
123	Equipamento óptico de soro 1/2 injeter lateral	Unidade	21250	MEDIX	MEDIX	JANGSU SANGHUA MEDICAL EQUIPMENT CO. LTD - CHINA, REPUBLICA POPULAR	80401310038	24 MESES	EX	1,34	27.775,00	equipamento mil de plástico e vidro
124	Equipamento óptico de soro sem injeter	Unidade	13000	MEDIX	MEDIX	JANGSU SANGHUA MEDICAL EQUIPMENT CO. LTD - CHINA, REPUBLICA POPULAR	80401310039	24 MESES	EX	1,98	25.740,00	equipamento mil de plástico e vidro
125	Esparadrapo 10 cm x 4,5 m	Unidade	1825	ORFIMA	PROCTER	ORFIMA S.A.	80251210058	24 MESES	EX	15,62	28.502,50	esparadrapo mil de plástico e tecido
126	Esparadrapo 10 cm x 4,5 m	Unidade	875	ORFIMA	PROCTER	ORFIMA S.A.	80151210058	24 MESES	EX	15,62	13.667,50	esparadrapo mil de plástico e tecido
127	Esparadrapo de 100 unid	Paquete	559	KOLPLAST	KOLPLAST	KOLPLAST S.A. - PORTUGAL	8023760005	24 MESES	EX	17,93	9.945,00	esparadrapo mil de plástico e tecido
128	Fluorotológico 100 ml	Paquete	334	KOLPLAST	KOLPLAST	KOLPLAST S.A.	8023760004	24 MESES	EX	23,66	6.995,00	fluorotológico mil de plástico e vidro
129	Gaze hidrófilo 91 cm x 91 cm x 09 fios	Paquete	729	AMIG	REBINA	AMIG S.A.	8146100006	24 MESES	EX	51,18	16.848,00	gaze mil de algodão e fibra sintética
130	Gaze hidrófilo 91 cm x 91 cm x 09 fios	Paquete	430	KOLPLAST	KOLPLAST	KOLPLAST S.A.	8023760001	24 MESES	EX	16,02	7.209,00	gaze mil de algodão e fibra sintética
131	Injator Simplex de 1 lidade	Unidade	145	MEDIFATE	MEDIFATE	DOVA INDUSTRIAL COMERCIO DE EQUIPAMENTOS MEDICINAIS S.L. - ESPAÑA	10152170005	24 MESES	EX	262,03	10.700,00	injator mil de plástico e vidro
132	Kit Medidor de Glucose	Unidade	45	MEDLEVELION	MEDLEVELION	ACON BIOTECH CO. LTD - CHINA, REPUBLICA POPULAR	8011990004	24 MESES	EX	22,64	14.154,00	kit mil de plástico e vidro
133	Kit Papaiocolau médio completo	Unidade	8975	KOLPLAST	KOLPLAST	KOLPLAST S.A.	8023760007	24 MESES	EX	6,34	56.967,50	kit mil de plástico e vidro
134	Kit Papaiocolau médio completo	Unidade	2125	KOLPLAST	KOLPLAST	KOLPLAST S.A.	10237600011	24 MESES	EX	8,34	17.722,50	kit mil de plástico e vidro
135	Kit Papanicolaou grande completo	Unidade	6000	KOLPLAST	KOLPLAST	KOLPLAST S.A.	8023760007	24 MESES	EX	9,10	54.600,00	kit mil de plástico e vidro
136	Kit Papanicolaou grande completo	Unidade	2700	KOLPLAST	KOLPLAST	KOLPLAST S.A.	10237600011	24 MESES	EX	9,10	15.207,00	kit mil de plástico e vidro
137	Kit Papanicolaou pequeno completo	Unidade	2500	KOLPLAST	KOLPLAST	KOLPLAST S.A.	80237600011	24 MESES	EX	8,36	67.200,00	kit mil de plástico e vidro
138	Lâmina 1/2 (unid) nº 20	Unidade	60	STERILANCE	STERILANCE	STERILANCE MEDICAL EQUIPMENT CO. LTD - CHINA, REPUBLICA POPULAR	8015040004	24 MESES	EX	54,26	4.195,00	lâmina mil de vidro e plástico
139	Lâmina 1/2 (unid) nº 21	Unidade	60	STERILANCE	STERILANCE	STERILANCE MEDICAL EQUIPMENT CO. LTD - CHINA, REPUBLICA POPULAR	8015040004	24 MESES	EX	51,44	3.086,00	lâmina mil de vidro e plástico

FOLHAS: 1401
 PROC.: 96 18/23
 Ass.: *[assinatura]*

131	Lâmina de bisturi n.º 15	Caixa	60	STERILANCE	STERILANCE	STERILANCE MEDICAL (SUZHOU) INC. CHINA, REPUBLICA POPULAR	1015047004	24 MESES	EX	49,38	1.058,00	60x114mm e lâmina e lâmina
132	Lâmina de bisturi n.º 21	Caixa	60	STERILANCE	STERILANCE	STERILANCE MEDICAL (SUZHOU) INC. CHINA, REPUBLICA POPULAR	1015047004	24 MESES	EX	49,33	2.948,00	60x114mm e lâmina e lâmina
133	Lâmina de bisturi n.º 22	Caixa	60	STERILANCE	STERILANCE	STERILANCE MEDICAL (SUZHOU) INC. CHINA, REPUBLICA POPULAR	1015047004	24 MESES	EX	52,56	3.153,00	60x114mm e lâmina e lâmina e lâmina
134	Lâmina de bisturi n.º 23	Caixa	60	STERILANCE	STERILANCE	STERILANCE MEDICAL (SUZHOU) INC. CHINA, REPUBLICA POPULAR	1015047004	24 MESES	EX	58,66	4.772,00	60x114mm e lâmina e lâmina e lâmina
135	Lâmina de bisturi n.º 24	Caixa	120	STERILANCE	STERILANCE	STERILANCE MEDICAL (SUZHOU) INC. CHINA, REPUBLICA POPULAR	1015047004	24 MESES	EX	43,60	4.380,00	60x114mm e lâmina e lâmina
136	Lençol de papel hospitalar tamanho 20cm x 30cm	Unidade	750	GRANDESC	GRANDESC	GRANDESC MATERIAS HOSPITALARES LDA	1018949605	24 MESES	EX	19,22	14.700,00	quatro x 114 e lâmina e lâmina
137	Luva de procedimento extra-pes. 17/100 unid.	Caixa	1130	MEDIX	MEDIX	TOP GLOVE SENBHO MALASIA	80495510022	24 MESES	OP	17,70	50.895,00	cinquenta e quatro e lâmina e lâmina
138	Luva de procedimento extra-pes. 17/100 unid.	Caixa	453	MEDIX	MEDIX	TOP GLOVE SENBHO MALASIA	80495510022	24 MESES	CR	37,70	14.965,00	doze x 114 e lâmina e lâmina e lâmina
139	Luva de procedimento tam. G. 120 unid.	Caixa	1800	MEDIX	MEDIX	TOP GLOVE SENBHO MALASIA	80495510022	24 MESES	OP	28,08	51.624,00	cinquenta e quatro e lâmina e lâmina e lâmina
140	Luva de procedimento tam. G. 120 unid.	Caixa	500	MEDIX	MEDIX	TOP GLOVE SENBHO MALASIA	80495510022	24 MESES	CR	28,68	17.208,00	doze x 114 e lâmina e lâmina
141	Luva de procedimento tam. M. G. 120 unid.	Caixa	2800	MEDIX	MEDIX	TOP GLOVE SENBHO MALASIA	80495510022	24 MESES	OP	32,56	78.864,00	cinquenta e quatro e lâmina e lâmina e lâmina
142	Luva de procedimento tam. M. G. 120 unid.	Caixa	600	MEDIX	MEDIX	TOP GLOVE SENBHO MALASIA	80495510022	24 MESES	CR	32,84	24.588,00	doze x 114 e lâmina e lâmina e lâmina
143	Luva de procedimento tam. P. G. 120 unid.	Caixa	2400	MEDIX	MEDIX	TOP GLOVE SENBHO MALASIA	80495510022	24 MESES	OP	31,54	75.696,00	cinquenta e quatro e lâmina e lâmina e lâmina
144	Luva de procedimento tam. P. G. 120 unid.	Caixa	800	MEDIX	MEDIX	TOP GLOVE SENBHO MALASIA	80495510022	24 MESES	CR	31,54	25.232,00	doze x 114 e lâmina e lâmina e lâmina
145	Máscara simples descartável 120	Caixa	750	WILTEX	WILTEX	KIANAO YINORONG PROTECTIVE PRODUCTS CO., LTD. CHINA, REPUBLICA POPULAR	10150470082	24 MESES	EX	24,00	18.000,00	doze x 114mm
146	Máscara tripla descartável 120	Caixa	750	WILTEX	WILTEX	KIANAO YINORONG PROTECTIVE PRODUCTS CO., LTD. CHINA, REPUBLICA POPULAR	10150470082	24 MESES	EX	12,00	9.000,00	doze x 114mm
147	Nalox 0,1 g/aguja	Caixa	350	BIOLINE	BIOLINE	BIOLINE FIOS (DURGOS) LDA - LPP	1042602004	24 MESES	EX	56,26	21.191,00	114x114mm e lâmina e lâmina
148	Nalox 2,0 g/aguja	Caixa	350	BIOLINE	BIOLINE	BIOLINE FIOS (DURGOS) LDA - LPP	1042602004	24 MESES	EX	84,22	29.477,00	114x114mm e lâmina e lâmina e lâmina
149	Nalox 3,0 g/aguja	Caixa	350	BIOLINE	BIOLINE	BIOLINE FIOS (DURGOS) LDA - LPP	1042602004	24 MESES	EX	84,22	29.477,00	114x114mm e lâmina e lâmina e lâmina
150	Nalox 4,0 g/aguja	Caixa	350	BIOLINE	BIOLINE	BIOLINE FIOS (DURGOS) LDA - LPP	1042602004	24 MESES	EX	84,22	29.477,00	114x114mm e lâmina e lâmina e lâmina
151	Nalox 5,0 g/aguja	Caixa	350	BIOLINE	BIOLINE	BIOLINE FIOS (DURGOS) LDA - LPP	1042602004	24 MESES	EX	76,32	26.712,00	114x114mm e lâmina e lâmina e lâmina
152	Demipon 5ml	Unidade	35	STRAMEDICA	BV 1200	SHANGHAI BOHIF EQUIPMENT TECH. CO., LTD. CHINA, REPUBLICA POPULAR	8088256017	24 MESES	EX	157,26	5.503,90	doze x 114mm e lâmina e lâmina e lâmina
153	Seringa descartável 0,5ml/aguja	Unidade	45000	SR	SR	SALDANHA RODRIGUES LDA	8022818029	24 MESES	EX	0,48	21.600,00	114x114mm e lâmina e lâmina e lâmina
154	Seringa descartável 0,5ml/aguja	Unidade	45000	SR	SR	SALDANHA RODRIGUES LDA	8022818029	24 MESES	EX	0,34	15.470,00	quarenta e quatro e lâmina e lâmina e lâmina
155	Seringa descartável 0,5ml/aguja	Unidade	40000	SR	SR	SALDANHA RODRIGUES LDA	8022818029	24 MESES	EX	0,50	20.000,00	114x114mm
156	Seringa descartável 0,5ml/aguja	Unidade	41000	SR	SR	SALDANHA RODRIGUES LDA	8022818029	24 MESES	EX	0,36	14.760,00	quarenta e quatro e lâmina e lâmina e lâmina
157	Seringa descartável 0,5ml/aguja	Unidade	41000	SR	SR	SALDANHA RODRIGUES LDA	8022818029	24 MESES	EX	0,56	22.960,00	114x114mm e lâmina e lâmina e lâmina
158	Seringa descartável 1,0 ml/aguja	Unidade	40000	SR	SR	SALDANHA RODRIGUES LDA	8022818029	24 MESES	EX	0,64	25.600,00	114x114mm e lâmina e lâmina e lâmina
159	Seringa descartável 1,0 ml/aguja	Unidade	30000	SR	SR	SALDANHA RODRIGUES LDA	8022818029	24 MESES	EX	0,70	21.000,00	114x114mm e lâmina e lâmina e lâmina
160	Seringa descartável 2,0 ml/aguja	Unidade	38000	SR	SR	SALDANHA RODRIGUES LDA	8022818029	24 MESES	EX	1,06	40.280,00	quarenta e quatro e lâmina e lâmina e lâmina
161	Seringa descartável 2,0 ml/aguja	Unidade	38000	SR	SR	SALDANHA RODRIGUES LDA	8022818029	24 MESES	EX	1,02	38.760,00	doze x 114 e lâmina e lâmina e lâmina
162	Termómetro clínico digital	Unidade	350	C. TECH	C. TECH	C. TECH HEALTH CARE CO. CHINA, REPUBLICA POPULAR	8077932040	24 MESES	EX	17,22	6.027,00	114x114mm e lâmina e lâmina
163	Tiras gl. teste de glicose ca 120	Caixa	1200	HILLVIVISION	MOLIVISION	ACTOBIOTEC CO. LTD. CHINA, REPUBLICA POPULAR	8012190002	24 MESES	EX	54,58	65.496,00	114x114mm e lâmina e lâmina e lâmina
164	Comprimido de glicose esteril 0,10	Caixa	2700	AMELO	AMELO	AMELO S/A	8108190001	24 MESES	EX	0,90	1.980,00	114x114mm e lâmina e lâmina e lâmina

FOLHAS: 1302
 PROC.: 96 18083
 Ass.: a

175	Espumaço impermeável 10 cm x 4,5 m	Rolo	2625	CREMER	CREMER	CREMER S/A	8024229004	24 MESES	CP	15,62	41.002,00	material para m. de construção e pintura
176	Espumaço impermeável 10 cm x 4,5 m	Rolo	875	CREMER	CREMER	CREMER S/A	8024229004	24 MESES	CP	15,62	13.667,50	material para m. de construção e pintura
177	Fibra de vidro hospitalar - rolos	Rolo	650	POLITAF	POLITAF	POLITAF INDUSTRIA E COMERCIO LTDA	8097647000	24 MESES	EC	6,60	3.900,00	material para m. de construção e pintura
178	Utensílios 2%	Caixa	60	CINDO	CINDO	CINDO INDUSTRIA FARMACEUTICA LTDA	333010004	24 MESES	EC	80,00	4.800,00	material para m. de construção e pintura
179	Máscara de proteção contra biocont. eBS	Unidade	500	NVT	NVT	NVT PREMIUM INDUSTRIA E COMERCIO LTDA	3155503033	24 MESES	EC	2,60	1.300,00	material para m. de construção e pintura
180	Papel grau orange 80cm x 100m	Rolo	85	ZERMAT	ZERMAT	ZERMAT INDUSTRIA E COMERCIO LTDA	801208005	24 MESES	EC	65,23	5.542,00	material para m. de construção e pintura
181	Papel grau orange 10cm x 100m	Rolo	85	ZERMAT	ZERMAT	ZERMAT INDUSTRIA E COMERCIO LTDA	801208005	24 MESES	EC	111,94	9.514,50	material para m. de construção e pintura
182	Papel grau orange 15 cm x 100 m	Rolo	85	ZERMAT	ZERMAT	ZERMAT INDUSTRIA E COMERCIO LTDA	801208005	24 MESES	EC	100,66	8.556,10	material para m. de construção e pintura
183	Papel grau orange 20 cm x 100 m	Rolo	85	ZERMAT	ZERMAT	ZERMAT INDUSTRIA E COMERCIO LTDA	801208005	24 MESES	EC	126,44	10.745,80	material para m. de construção e pintura
184	Papel grau orange 35 cm x 100 m	Rolo	85	ZERMAT	ZERMAT	ZERMAT INDUSTRIA E COMERCIO LTDA	801208005	24 MESES	EC	100,14	17.015,10	material para m. de construção e pintura
185	Papel grau orange 50cm	Rolo	40	ZERMAT	ZERMAT	ZERMAT INDUSTRIA E COMERCIO LTDA	801208005	24 MESES	EC	60,00	2.400,00	material para m. de construção e pintura
186	Paix 2 x 4 x 10 (materia) - unid.	Unidade	8500	MEDIX	MEDIX	CHANGHONG ZHENG MEDICAL INSTRUMENTS CO., LTD - CHINA, REPUBLICA POPULAR	2049551000	24 MESES	EC	1,54	13.090,00	material para m. de construção e pintura
187	Luz de Vial P	Unidade	1100	MEDIX	MEDIX	BYTECH (DONGTAN) CO., LTD - CHINA, REPUBLICA POPULAR	8049551000	24 MESES	EC	5,83	6.414,00	material para m. de construção e pintura
188	Luz de Vial M	Unidade	1100	MEDIX	MEDIX	BYTECH (DONGTAN) CO., LTD - CHINA, REPUBLICA POPULAR	8049551000	24 MESES	EC	5,82	6.404,00	material para m. de construção e pintura
189	Luz de Vial G	Unidade	1500	MEDIX	MEDIX	BYTECH (DONGTAN) CO., LTD - CHINA, REPUBLICA POPULAR	8049551000	24 MESES	EC	5,80	8.700,00	material para m. de construção e pintura
190	Luz fibrica P	Unidade	1800	MEDIX	MEDIX	HARTALIGA WSC SDA BHD - MALAYSIA	8049551000	24 MESES	EC	38,00	68.400,00	material para m. de construção e pintura
191	Luz fibrica M	Unidade	1700	MEDIX	MEDIX	HARTALIGA WSC SDA BHD - MALAYSIA	8049551000	24 MESES	CP	35,00	59.500,00	material para m. de construção e pintura
192	Luz fibrica M	Unidade	500	MEDIX	MEDIX	HARTALIGA WSC SDA BHD - MALAYSIA	8049551000	24 MESES	CP	35,00	17.500,00	material para m. de construção e pintura
193	Luz fibrica G	Unidade	1600	MEDIX	MEDIX	HARTALIGA WSC SDA BHD - MALAYSIA	8049551000	24 MESES	CP	36,00	62.400,00	material para m. de construção e pintura
194	Gaze 7,5 x 7,5 11 fios com 100 und	Paquete	2250	AMED	AMED	AMED S/A	8148190005	24 MESES	CP	24,50	55.125,00	material para m. de construção e pintura
195	Gaze 7,5 x 7,5 11 fios com 50 und	Paquete	750	AMED	AMED	AMED S/A	8148190005	24 MESES	CP	24,50	18.375,00	material para m. de construção e pintura
196	Gaze 7,5 x 7,5 11 fios com 20 und	Paquete	2250	AMED	AMED	AMED S/A	8148190005	24 MESES	CP	19,00	42.750,00	material para m. de construção e pintura
197	Gaze 7,5 x 7,5 11 fios com 500 und	Paquete	750	AMED	AMED	AMED S/A	8148190005	24 MESES	CP	19,00	14.250,00	material para m. de construção e pintura
198	Espumaço impermeável 5 cm x 4,5 m	Rolo	1100	CREMER	CREMER	CREMER S/A	8024229004	24 MESES	EC	15,62	17.182,00	material para m. de construção e pintura
199	Ambroxol xarope adulto 30 mg/5ml 300ml	Vidro	12000	FARMACE	FARMACE	FARMACE INDUSTRIA QUIMICA FARMACEUTICA CLARENSE LTDA	31095030018	24 MESES	CP	5,08	60.960,00	material para m. de construção e pintura
200	Ambroxol xarope adulto 30 mg/5ml 100ml	Vidro	3000	FARMACE	FARMACE	FARMACE INDUSTRIA QUIMICA FARMACEUTICA CLARENSE LTDA	31095030018	24 MESES	CP	5,08	15.240,00	material para m. de construção e pintura
201	Ambroxol xarope pediátrico 15 mg/5ml 300ml	Vidro	11250	FARMACE	FARMACE	FARMACE INDUSTRIA QUIMICA FARMACEUTICA CLARENSE LTDA	3176100140018	24 MESES	CP	4,59	51.412,50	material para m. de construção e pintura
202	Ambroxol xarope pediátrico 15 mg/5ml 100ml	Vidro	3750	FARMACE	FARMACE	FARMACE INDUSTRIA QUIMICA FARMACEUTICA CLARENSE LTDA	3176100140018	24 MESES	CP	4,53	17.187,50	material para m. de construção e pintura
203	Amoxicilo 250 mg/5 ml/60 ml	Vidro	6000	FRATI	FRATI	FRATI DIFARMUTZ & CIA LTDA	325081817	24 MESES	EC	10,00	54.000,00	material para m. de construção e pintura
204	Amoxicilo 500 mg	Comprimido	11250	FRATI	FRATI	FRATI DIFARMUTZ & CIA LTDA	325081810052	24 MESES	CP	1,16	13.050,00	material para m. de construção e pintura
205	Amoxicilo 500 mg	Comprimido	21250	FRATI	FRATI	FRATI DIFARMUTZ & CIA LTDA	325081810052	24 MESES	CP	1,16	24.650,00	material para m. de construção e pintura
206	Benzilato de bexila 0,25 %/40 ml	Frasco	2100	FAL	FAL	FAL INDUSTRIAS COMERCIO DE PRODUTOS FARMACEUTICA LTDA	835330011017	24 MESES	EC	9,00	18.900,00	material para m. de construção e pintura
207	Bromato de fenistero gotas 20 ml	Frasco	1150	HIPOLABOR	HIPOLABOR	HIPOLABOR FARMACEUTICA LTDA	3134301640013	24 MESES	CP	16,30	18.742,50	material para m. de construção e pintura
208	Bromato de fenistero gotas 20 ml	Frasco	450	HIPOLABOR	HIPOLABOR	HIPOLABOR FARMACEUTICA LTDA	3134301640013	24 MESES	CP	16,80	7.560,00	material para m. de construção e pintura

FOLHAS: 1903
 PROC.: 96 / 2023
 Ass.: 

209	Bromopiridol gástrico 20 ml	Flasco	1500	NATULAB	NATULAB	NATULAB LABORATORIOS S.A	138480070014	24 MESES	EX	1,02	9.335,00	uma mil e setenta e seis reais
210	Cefotaxima 200 mg CMP	Comprimido	75000	BRASISA	BRASISA	FARMABINDUSTRIA FARMACEUTICAS S.A	1413700840019	24 MESES	EX	0,68	51.300,00	cinquenta e um mil reais
211	Cefotaxima creme	Tubo	6375	TEUTO	TEUTO	LABORATORIO TEUTO BRASILEIRO S/A	1033007450045	24 MESES	OP	8,60	54.835,00	cinquenta e quatro mil e oitocentos e trinta e cinco reais
212	Cefotaxima creme	Tubo	2125	TEUTO	TEUTO	LABORATORIO TEUTO BRASILEIRO S/A	1033007450045	24 MESES	OP	8,60	18.270,00	dezoito mil e setecentos e setenta e cinco reais
213	Cefotaxima suspensão	Vidro	439	UNIFARMA	UNIFARMA	NATIVERIA IND. COM. LTDA	1476100300025	24 MESES	EX	14,53	7.600,00	sete mil e sessenta e quatro reais
214	Cimetidina 200 mg CMP	Comprimido	58710	TEUTO	TEUTO	LABORATORIO TEUTO BRASILEIRO S/A	1033008000027	24 MESES	OP	0,29	18.330,00	dezoito mil e trinta e três reais
215	Cimetidina 200 mg CMP	Comprimido	16210	TEUTO	TEUTO	LABORATORIO TEUTO BRASILEIRO S/A	1033008000027	24 MESES	OP	0,29	4.770,00	quatro mil e setecentos e setenta e cinco reais
216	Clofazina 25 mg	Comprimido	45000	NEOQUIMICA	NEOQUIMICA	BRASFARMA INDUSTRIA QUIMICA E FARMACEUTICA S.A	1534904870013	24 MESES	EX	0,54	24.300,00	vinte e quatro mil e trinta e seis reais
217	Clofazina 75 mg	Comprimido	80000	NEOQUIMICA	NEOQUIMICA	BRASFARMA INDUSTRIA QUIMICA E FARMACEUTICA S.A	1534904870001	24 MESES	EX	0,62	50.400,00	vinte e quatro mil e setenta e seis reais
218	Complexo B CMP	Comprimido	110000	NATULAB	NATULAB	NATULAB LABORATORIOS S.A	1384800400022	24 MESES	EX	0,10	13.500,00	treze mil e quinhentos reais
219	Complexo B gástrico de 20 ml	Vidro	4300	NATULAB	NATULAB	NATULAB LABORATORIOS S.A	1384800510081	24 MESES	EX	2,60	11.200,00	onze mil e setecentos reais
220	Complexo B suspensão	Vidro	7100	NATULAB	NATULAB	NATULAB LABORATORIOS S.A	1384800510082	24 MESES	EX	0,34	24.000,00	doze mil e quatrocentos e cinquenta e cinco reais
221	Dibuteflexina inalatória gástrica	Vidro	4400	CRIBID	CRIBID	CRIBID INDUSTRIA S.A	1470100300019	24 MESES	EX	5,48	23.800,00	vinte e três mil e oitocentos e oitenta e cinco reais
222	Dibuteflexina inalatória 50 mg CMP	Comprimido	14000	GLIOLAB	GLIOLAB	GLIOLAB INDUSTRIA FARMACEUTICA S/A	1542300250019	24 MESES	EX	0,24	3.400,00	três mil e quatrocentos e quarenta reais
223	Dibuteflexina inalatória 50 mg CMP	Comprimido	203000	BEIFAR	BEIFAR	BEIFAR LTDA	1057101000012	24 MESES	OP	0,12	24.300,00	doze mil e trinta e quatrocentos reais
224	Dibuteflexina inalatória 50 mg CMP	Comprimido	67500	BEIFAR	BEIFAR	BEIFAR LTDA	1057101000012	24 MESES	OP	0,12	8.100,00	oito mil e quinhentos reais
225	Dimetilfenol 40 mg CMP	Comprimido	35000	TEUTO	TEUTO	LABORATORIO TEUTO BRASILEIRO S/A	1033003300016	24 MESES	EX	0,26	9.100,00	nove mil e cem reais
226	Dipirona 500 mg CMP	Comprimido	120000	GREEN PHARMA	GREEN PHARMA	GREEN PHARMA QUIMICA E FARMACEUTICA LTDA	1201901250053	24 MESES	OP	0,26	31.200,00	trinta e dois mil reais
227	Dipirona 500 mg CMP	Comprimido	50000	GREEN PHARMA	GREEN PHARMA	GREEN PHARMA QUIMICA E FARMACEUTICA LTDA	1201901250053	24 MESES	OP	0,26	14.000,00	quatorze mil reais
228	Difenidramina 25 mg, como	Comprimido	410000	OMED	OMED	OMED INDUSTRIA S.A	1438100300053	24 MESES	EX	0,36	14.760,00	quatorze mil e sessenta e seis reais
229	Drota de potássio 100 ml suspensão	Vidro	4300	NATULAB	NATULAB	NATULAB LABORATORIOS S.A	1384800510082	24 MESES	OP	5,43	23.200,00	doze mil e quatrocentos e cinquenta e cinco reais
230	Drota de potássio 100 ml suspensão	Vidro	2100	NATULAB	NATULAB	NATULAB LABORATORIOS S.A	1384800510082	24 MESES	OP	5,43	11.340,00	onze mil e trezentos e quarenta e seis reais
231	Eucalipto + mentol 0,5% (1) 30 g	Borracha	10000	BEIFAR	BEIFAR	BEIFAR LTDA	1057100600010	24 MESES	EX	1,34	13.400,00	treze mil e quatrocentos e cinquenta e seis reais
232	Fluticasona creme vaginal 210.000 UG 50 gr	Borracha	6150	NEOQUIMICA	NEOQUIMICA	LABORATORIO NEOQUIMICA COMERCIO E INDUSTRIA LTDA	1046500750011	24 MESES	OP	13,48	82.900,00	oitenta e dois mil e novecentos e cinquenta e seis reais
233	Fluticasona creme vaginal 210.000 UG 50 gr	Borracha	2500	NEOQUIMICA	NEOQUIMICA	LABORATORIO NEOQUIMICA COMERCIO E INDUSTRIA LTDA	1046500750011	24 MESES	OP	13,48	33.700,00	trinta e três mil e setecentos e trinta e quatro reais
234	Fluocinonida 100 ml	Vidro	350	CRISTALIA	CRISTALIA	CRISTALIA PRODUTOS QUIMICOS FARMACEUTICOS LTDA	MEICAMENTO DE SOLUÇÃO 5000 FICADA RDC ANVISA N 199/2006 ANEXO 1 030413	24 MESES	EX	0,30	1.050,00	um mil e cinquenta e cinco reais
235	Fluocinonida 100 ml suspensão	Flasco	3000	FRATI	FRATI	FRATI DOPADUZZ & CIA LTDA	1235800300132	24 MESES	EX	3,50	10.500,00	dez mil e quinhentos e cinquenta e cinco reais
236	Fluocinonida 100 ml suspensão	Comprimido	115000	FLURO	FLURO	LABORATORIO FLURO S/A	1033003300016	24 MESES	EX	0,20	23.000,00	doze mil e quatrocentos e cinquenta e seis reais
237	Vitamina C oral 20 ml	Vidro	14025	GLIOLAB	GLIOLAB	GLIOLAB INDUSTRIA FARMACEUTICA S/A	1542300250019	24 MESES	OP	5,16	72.615,00	setenta e dois mil e seiscentos e oitenta e cinco reais
238	Vitamina C gástrico 20 ml	Vidro	4575	GLIOLAB	GLIOLAB	GLIOLAB INDUSTRIA FARMACEUTICA S/A	1542300250019	24 MESES	OP	5,46	25.015,00	doze mil e quatrocentos e sessenta e seis reais
239	AAS 400 mg comp.	Comprimido	110000	BRASIBRANCA	BRASIBRANCA	BRASIBRANCA INDUSTRIA FARMACEUTICA LTDA	1001800430026	24 MESES	EX	0,19	20.900,00	doze mil reais
240	AAS 500 mg comp.	Comprimido	45000	IMEC	IMEC	IMEC - INDUSTRIA DE FARMACAMENTOS S/A	140590412	24 MESES	EX	0,32	14.400,00	doze mil e quatrocentos e cinquenta e seis reais
241	Acidoclorídico gástrico	Vidro	4300	GLIOLAB	GLIOLAB	GLIOLAB INDUSTRIA FARMACEUTICA S/A	1542300250019	24 MESES	EX	5,46	23.370,00	doze mil e quatrocentos e sessenta e seis reais
242	Acidoclorídico 5 mg suspensão	Comprimido	95000	NATULAB	NATULAB	NATULAB LABORATORIOS S.A	1384800510082	24 MESES	EX	0,19	1.800,00	doze mil e quatrocentos e sessenta e seis reais
243	Albendazol 400mg comp. MacGarel	Comprimido	37000	FRATI	FRATI	FRATI DOPADUZZ & CIA LTDA	1235800300132	24 MESES	EX	0,32	11.840,00	doze mil e quatrocentos e sessenta e seis reais
244	Albendazol suspensão oral 40 mg/ml	Vidro	11000	FRATI	FRATI	FRATI DOPADUZZ & CIA LTDA	1235800300132	24 MESES	EX	1,54	1.690,00	doze mil e quatrocentos e sessenta e seis reais
245	Amoxicilina 500 mg suspensão 50 mg/ml de 60 ml	Flasco	4000	FRATI	FRATI	FRATI DOPADUZZ & CIA LTDA	1235800300132	24 MESES	EX	10,48	41.920,00	quarenta e dois mil e novecentos e cinquenta e seis reais
246	Amoxicilina 500 mg comp.	Comprimido	65000	FRATI	FRATI	FRATI DOPADUZZ & CIA LTDA	1235800300132	24 MESES	EX	0,50	32.500,00	doze mil e quatrocentos e sessenta e seis reais

FOLHAS: 14021
 PROC.: 96 / 2023
 Ass.: *[assinatura]*

247	Azoxilona 500 mg, comprimido	Comprimido	3820	NEOQUIMICA	MEDQUIMICA	MEDQUIMICA INDUSTRIA FARMACEUTICA LTDA	1091700970026	24 MESES	CP	1,88	21.710,00	trinta e oito mil e setecentos e dois reais
248	Azoxilona 500 mg, comprimido	Comprimido	2270	NEOQUIMICA	MEDQUIMICA	MEDQUIMICA INDUSTRIA FARMACEUTICA LTDA	1091700970038	24 MESES	CR	1,58	23.770,00	cinco e setenta e sete mil e setecentos e setenta e sete reais
249	Azoxilona polipropileno suspensão oral 600mg	vidro	7500	PHARLAB	PHARLAB	PHARLAB INDUSTRIA FARMACEUTICA S.A	141070600040	24 MESES	EX	18,18	56.430,00	cinquenta e seis mil e setecentos e trinta e três reais
250	Capoteo 75 mg, comprimido	Comprimido	35800	GEOLAB	GEOLAB	GEOLAB INDUSTRIA FARMACEUTICA S.A	154230040152	24 MESES	EX	0,10	35.000,00	trinta e cinco mil reais
251	Cefalexina 500 mg, comprimido	Comprimido	5620	TEUTO	TEUTO	LABORATORIO TEUTO BRASILEIRO S/A	103700380011	24 MESES	CP	1,06	19.620,00	dezoisete mil e seiscentos e vinte e dois reais
252	Cefalexina 500 mg, comprimido	Comprimido	18700	TEUTO	TEUTO	LABORATORIO TEUTO BRASILEIRO S/A	103700380011	24 MESES	EX	1,06	19.870,00	dezoisete mil e oitocentos e setenta e sete reais
253	Ceftriaxona 500 mg, comprimido	Comprimido	4150	TEUTO	TEUTO	LABORATORIO TEUTO BRASILEIRO S/A	103700380011	24 MESES	CP	1,06	4.330,00	quatro mil e trezentos e trinta e três reais
254	Ceftriaxona 500 mg, comprimido	Comprimido	1090	TEUTO	TEUTO	LABORATORIO TEUTO BRASILEIRO S/A	103700380011	24 MESES	EX	1,06	1.110,00	um mil cento e dez reais
255	Carbocisteína, diacetato de, 500 mg, comprimido	Comprimido	800	PRATI	PRATI	PRATI LABORATORIOS E CIA LTDA	125807140010	24 MESES	EX	0,66	4.420,00	quatro mil e quatrocentos e vinte e dois reais
256	Complexo B	Comprimido	3200	NATURAL	NATURAL	NATURAL LABORATORIO S.A	138420040022	24 MESES	EX	0,10	3.200,00	três mil e duzentos reais
257	Complexo B, gotas, 20ml	vidro	3700	NATURAL	NATURAL	NATURAL LABORATORIO S.A	138420040082	24 MESES	EX	2,50	9.420,00	noventa e quatrocentos e vinte e dois reais
258	Dexametasona creme	Tubo	4100	TEUTO	TEUTO	LABORATORIO TEUTO BRASILEIRO S/A	103700380028	24 MESES	EX	4,46	20.870,00	dois mil e sessenta e sete reais
259	Dexametasona oral 0,1g/ml, 100ml	vidro	270	FARMACE	FARMACE	FARMACE INDUSTRIA QUIMICA FARMACEUTICA CLARENSE LTDA	1178307130015	24 MESES	EX	18,98	28.140,00	trinta e oito mil e cento e cinquenta e quatro reais
260	Dexclorfeniramina, maleato, 10mg, 20mg	Comprimido	7500	NEOQUIMICA	NEOQUIMICA	BRANFARMA INDUSTRIA QUIMICA E FARMACEUTICA S.A	1516002750020	24 MESES	EX	0,12	900,00	noventa e zero reais
261	Dexclorfeniramina maleato 0,4 mg/ml, 100ml	vidro	3900	NATURAL	NATURAL	NATURAL LABORATORIO S.A	138420040022	24 MESES	EX	1,24	12.630,00	doze mil e seiscentos e trinta e seis reais
262	Diclofenaco resina gelatinosa	vidro	6300	OMED	OMED	OMED INDUSTRIA S.A	1455101580010	24 MESES	EX	5,45	73.420,00	setenta e três mil e quatrocentos e vinte e dois reais
263	Diclofenaco de potássio 50mg	Comprimido	54000	GEOLAB	GEOLAB	GEOLAB INDUSTRIA FARMACEUTICA S.A	154230020009	24 MESES	EX	0,24	18.200,00	dezoisete mil e duzentos reais
264	Dipirona 0,25mg, comprimido	Comprimido	6000	PHARLAB	PHARLAB	PHARLAB INDUSTRIA FARMACEUTICA S.A	141070600021	24 MESES	EX	0,44	2.640,00	dois mil e seiscentos e quarenta e quatro reais
265	Dimetilhidrato 75 mg/ml, gelatina	vidro	8100	NATURAL	NATURAL	NATURAL LABORATORIO S.A	138420040022	24 MESES	EX	3,55	11.580,00	treze mil e quatrocentos e oitenta e dois reais
266	Dipirona sodica gotas, 10ml	frasco	700	FARMACE	FARMACE	FARMACE INDUSTRIA QUIMICA FARMACEUTICA CLARENSE LTDA	1178307130010	24 MESES	EX	2,26	16.920,00	dezesseis mil e novecentos e cinquenta e dois reais
267	Dipirona 500mg, 500 comprimidos	Comprimido	12000	GREEN PHARMA	GREEN PHARMA	GREEN PHARMA QUIMICA FARMACEUTICA LTDA	1291901250094	24 MESES	EX	0,28	49.000,00	quarenta e nove mil reais
268	Enalapril maleato de 10 mg, caixa com 500 comprimidos	Comprimido	20000	OMED	OMED	OMED INDUSTRIA S.A	1455101580078	24 MESES	EX	0,10	20.000,00	vinte mil reais
269	Enalapril, maleato de 20mg, caixa com 500 comprimidos	Comprimido	20000	BEUFAR	BEUFAR	BEUFAR LTDA	101710149017	24 MESES	EX	0,19	12.000,00	doze mil e duzentos e trinta e dois reais
270	Enalapril, maleato de 20mg, caixa, 500 comprimidos	Comprimido	19000	BEUFAR	BEUFAR	BEUFAR LTDA	1017101490028	24 MESES	EX	0,14	14.000,00	quatorze mil reais
271	Flucanazol 150 mg, caixa com 500 comprimidos	Comprimido	3000	NEOQUIMICA	MEDQUIMICA	MEDQUIMICA INDUSTRIA FARMACEUTICA LTDA	1091700970045	24 MESES	EX	1,30	39.000,00	trinta e nove mil reais
272	Fluorendol 40 mg, caixa com 500 comprimidos	Comprimido	5000	NEOQUIMICA	NEOQUIMICA	BRANFARMA INDUSTRIA QUIMICA E FARMACEUTICA S.A	1516002750048	24 MESES	EX	0,14	8.400,00	oito mil e quatrocentos e quarenta e oito reais
273	Sulfametoxazol 5mg, caixa com 500 comprimidos	Comprimido	5000	MEDQUIMICA	MEDQUIMICA	MEDQUIMICA INDUSTRIA FARMACEUTICA LTDA	1091700970025	24 MESES	EX	0,26	3.600,00	três mil e seiscentos e sessenta e seis reais
274	Fluocortisona 2mg, caixa com 500 comprimidos	Comprimido	6000	OMED	OMED	OMED INDUSTRIA S.A	1455101580078	24 MESES	EX	0,08	8.600,00	oito mil e seiscentos e sessenta e dois reais
275	Fluorendol aluminado 100 mg, comprimido	frasco	3500	NATURAL	NATURAL	NATURAL LABORATORIO S.A	138420040022	24 MESES	EX	4,56	26.730,00	dois e sessenta e sete mil e trezentos e trinta e três reais
276	Gotas de potássio 100 ml	frasco	3200	NATURAL	NATURAL	NATURAL LABORATORIO S.A	138420040022	24 MESES	EX	5,40	22.680,00	dois e dois mil e seiscentos e oitenta e dois reais
277	Rupropreno, comprimido 400 mg	Comprimido	12000	VITAMEDIC	VITAMEDIC	VITAMEDIC INDUSTRIA FARMACEUTICA LTDA	103920040042	24 MESES	EX	0,34	40.800,00	quarenta mil e oitocentos e sessenta e dois reais
278	Rupropreno, comprimido 600 mg	Comprimido	11620	VITAMEDIC	VITAMEDIC	VITAMEDIC INDUSTRIA FARMACEUTICA LTDA	103920040089	24 MESES	CP	0,46	53.470,00	cinquenta e três mil e quatrocentos e setenta e sete reais
279	Rupropreno, comprimido 600 mg	Comprimido	8750	VITAMEDIC	VITAMEDIC	VITAMEDIC INDUSTRIA FARMACEUTICA LTDA	103920040090	24 MESES	CP	0,46	17.925,00	dezoisete mil e quatrocentos e vinte e cinco reais
280	Rupropreno, suspensão oral 10 mg/ml, 100 ml	Suspensão	7200	NATURAL	NATURAL	NATURAL LABORATORIO S.A	138420040022	24 MESES	EX	4,18	30.090,00	trinta mil e noventa e nove reais
281	Salicilato de brometo 17,20ml	frasco	2400	TEUTO	TEUTO	LABORATORIO TEUTO BRASILEIRO S/A	103700380026	24 MESES	EX	2,80	13.200,00	doze mil e duzentos e sessenta e dois reais
282	Escitalopram 10mg/ml, 100ml	frasco	3500	PRATI	PRATI	PRATI LABORATORIOS E CIA LTDA	125807140011	24 MESES	EX	8,20	28.700,00	dois e oito mil e setecentos e setenta e dois reais
283	Escitalopram 10mg/ml, 30 mg	Comprimido	11000	EMS	EMS	EMS S/A	1011501640047	24 MESES	EX	0,11	18.900,00	dezoisete mil e novecentos e zero reais
284	Alendronato 100mg, comprimido	Comprimido	45000	BEUFAR	BEUFAR	BEUFAR LTDA	1017101490031	24 MESES	EX	0,54	15.300,00	quinze mil e trezentos e sessenta e dois reais
285	Atenolol 50mg, comprimido, 30 ml	frasco	8600	NATURAL	NATURAL	NATURAL LABORATORIO S.A	138420040022	24 MESES	EX	3,34	28.734,00	dois e oito mil e setecentos e trinta e quatro reais

FOLHAS: 1405
 PROC.: 96 / 2023
 Ass.: B

285	Mefenâmico, comprimido, 500mg/como	Comprimido	271750	PRATI	PRATI	PRAT DORADUZZ & CIA LTDA	125660550167	24 MESES	CP	0,42	114.975,00	contém a quinolona em suspensão e contém mais
284	Mefenâmico, comprimido, 500mg/como	Comprimido	91250	PRATI	PRATI	PRAT DORADUZZ & CIA LTDA	125660550167	24 MESES	CR	0,42	38.325,00	contém a quinolona em suspensão e contém mais
288	Mefenâmico, comprimido, 450mg/como	Comprimido	277500	PRATI	PRATI	PRAT DORADUZZ & CIA LTDA	125660550167	24 MESES	CP	0,34	94.350,00	contém a quinolona em suspensão e contém mais
289	Mefenâmico, comprimido, 450mg/como	Comprimido	277000	PRATI	PRATI	PRAT DORADUZZ & CIA LTDA	125660550167	24 MESES	CR	0,34	93.450,00	contém a quinolona em suspensão e contém mais
290	Mefenâmico, comprimido de 30 mg/como	Comprimido	40000	BEJAF	BEJAF	BEJAF LTDA	105710065015	24 MESES	CR	0,28	11.200,00	contém a quinolona em suspensão e contém mais
291	Mefenâmico, comprimido, 30 mg	Frasco	9100	PHARLOS	PHARLOS	PHARLOS INDUSTRIA FARMACÉUTICA S/A	167410060019	24 MESES	EX	2,00	19.800,00	dispensar em frasco
292	Mefenâmico, 200 mg/5 ml suspensão/80 ml	Frasco	5625	BEJAF	BEJAF	BEJAF LTDA	105710120028	24 MESES	CP	14,52	81.675,00	contém a quinolona em suspensão e contém mais
293	Mefenâmico, 200 mg/5 ml suspensão/80 ml	Frasco	1675	BEJAF	BEJAF	BEJAF LTDA	105710120028	24 MESES	CR	14,52	27.225,00	contém a quinolona em suspensão e contém mais
294	Mefenâmico, 200 mg, como	Comprimido	18000	PRATI	PRATI	PRAT DORADUZZ & CIA LTDA	125660550167	24 MESES	EX	0,50	90.000,00	contém a quinolona em suspensão e contém mais
295	Mefenâmico 500 mg creme vaginal/40 gr	Blinaga	9650	PRATI	PRATI	PRAT DORADUZZ & CIA LTDA	125660550167	24 MESES	CP	14,60	67.890,00	contém a quinolona em suspensão e contém mais
296	Mefenâmico 500 mg creme vaginal/40 gr	Blinaga	1556	PRATI	PRATI	PRAT DORADUZZ & CIA LTDA	125660550167	24 MESES	CR	14,60	22.640,00	contém a quinolona em suspensão e contém mais
297	Miconazol, loção 2% c/ 30 ml	Frasco	4200	TEUTO	TEUTO	LABORATÓRIO TEUTO BRASILEIRO S/A	163700660016	24 MESES	EX	5,40	22.680,00	contém a quinolona em suspensão e contém mais
298	Miconazol, creme 2%, 20 ml c/ 18 gr	Blinaga	4100	HIPOLABOR	HIPOLABOR	HIPOLABOR FARMACÉUTICA S/A	113430178001	24 MESES	EX	5,00	20.600,00	contém a quinolona em suspensão e contém mais
299	Miconazol, extrato de creme vaginal 2%, 60 gr	Blinaga	7300	SANVAL	SANVAL	SANVAL COMÉRCIO E INDUSTRIA LTDA	1144801730015	24 MESES	EX	12,70	66.980,00	contém a quinolona em suspensão e contém mais
300	Nistatina + bacitracina 0,5%/10g	Blinaga	5600	BEJAF	BEJAF	BEJAF LTDA	105710065015	24 MESES	EX	4,24	24.104,00	contém a quinolona em suspensão e contém mais
301	Nistatina 100mg	Comprimido	65000	VITAMEDIC	VITAMEDIC	VITAMEDIC INDUSTRIA FARMACÉUTICA S/A	161920176019	24 MESES	EX	0,22	14.300,00	dispensar em frasco
302	Nistatina 100mg	Tableto	3100	LIBRO	LIBRO	LIBRO INDUSTRIA S/A	1438101770020	24 MESES	EX	4,58	20.610,00	contém a quinolona em suspensão e contém mais
303	Nistatina creme vaginal, 60gr	Blinaga	3100	NLO QUIMICA	NLO QUIMICA	SABOVARMA INDUSTRIA QUIMICA E FARMACÉUTICA S/A	1518010570035	24 MESES	EX	11,45	24.140,00	contém a quinolona em suspensão e contém mais
304	Nistatina suspensão 100.000 U.I./ml c/ 30ml	Frasco	6200	TEUTO	TEUTO	LABORATÓRIO TEUTO BRASILEIRO S/A	163700660016	24 MESES	EX	13,80	85.560,00	contém a quinolona em suspensão e contém mais
305	Omeprazol 20 mg cápsula	Cápsula	85000	BEJAF	BEJAF	BEJAF LTDA	105710065015	24 MESES	EX	0,14	9.100,00	novos em embalagem
306	Paracetamol 200mg/ml suspensão c/ 150 ml	Frasco	9100	FARMACE	FARMACE	FARMACE INDUSTRIA QUIMICA E FARMACÉUTICA S/A	1109500340010	24 MESES	EX	3,00	27.300,00	contém a quinolona em suspensão e contém mais
307	Paracetamol 500 mg, como	Comprimido	85000	PRATI	PRATI	PRAT DORADUZZ & CIA LTDA	125660550167	24 MESES	EX	0,26	22.000,00	contém a quinolona em suspensão e contém mais
308	Penicilina benzatina pó/ suspensão, 1.200.000 U.I./amp	Frasco Ampola	2925	TEUTO	TEUTO	LABORATÓRIO TEUTO BRASILEIRO S/A	163700660016	24 MESES	CP	18,22	50.285,00	contém a quinolona em suspensão e contém mais
309	Penicilina benzatina pó/ suspensão, 1.200.000 U.I./amp	Frasco Ampola	975	TEUTO	TEUTO	LABORATÓRIO TEUTO BRASILEIRO S/A	163700660016	24 MESES	CR	19,22	18.735,00	contém a quinolona em suspensão e contém mais
310	Penicilina benzatina pó/ suspensão, 400.000 U.I./amp	Frasco Ampola	21	TEUTO	TEUTO	LABORATÓRIO TEUTO BRASILEIRO S/A	163700660016	24 MESES	EX	17,59	44,75	contém a quinolona em suspensão e contém mais
311	Penicilina procaina penicilina, suspensão, 320.000-100.000 U.I.	Frasco Ampola	2900	BLAU	BLAU	BLAU FARMACÉUTICA S/A	1166711100025	24 MESES	EX	7,58	22.050,00	contém a quinolona em suspensão e contém mais
312	Pravastatina 35 mg, como	Comprimido	30000	SANVAL	SANVAL	SANVAL COMÉRCIO E INDUSTRIA LTDA	1071002370060	24 MESES	EX	0,20	7.000,00	dispensar em frasco
313	Pravastatina 20 mg, como	Comprimido	30000	SANVAL	SANVAL	SANVAL COMÉRCIO E INDUSTRIA LTDA	1071002370060	24 MESES	EX	0,26	20.800,00	contém a quinolona em suspensão e contém mais
314	Prometazina 25mg, como	Comprimido	8100	TEUTO	TEUTO	LABORATÓRIO TEUTO BRASILEIRO S/A	163700660016	24 MESES	EX	0,25	1.820,00	dispensar em frasco
315	Proparfenolol, comprimido de 40mg, como	Comprimido	11000	OSORO DE MORAIS	OSORO DE MORAIS	OSORO DE MORAIS INDUSTRIA	1050400510074	24 MESES	EX	0,06	10.800,00	dispensar em frasco
316	Propilparacetamol 400 mg/5 ml - 100 ml	Blinaga	29000	PHARLOS	PHARLOS	PHARLOS INDUSTRIA FARMACÉUTICA S/A	1054403440016	24 MESES	EX	2,23	63.800,00	contém a quinolona em suspensão e contém mais
317	Sabonete líquido	Tableto	4500	PRATI	PRATI	PRAT DORADUZZ & CIA LTDA	125660550167	24 MESES	EX	0,54	24.300,00	dispensar em frasco
318	Sildenafil como, 20 mg	Comprimido	29675	NOVA QUIMICA	NOVA QUIMICA	NOVA QUIMICA FARMACÉUTICA S/A	1267503100081	24 MESES	CP	0,22	6.570,00	dispensar em frasco
319	Sildenafil como, 20 mg	Comprimido	9875	NOVA QUIMICA	NOVA QUIMICA	NOVA QUIMICA FARMACÉUTICA S/A	1267503100081	24 MESES	CP	0,22	2.172,50	dispensar em frasco
320	Sildenafil como, 40 mg	Comprimido	11050	NOVA QUIMICA	NOVA QUIMICA	NOVA QUIMICA FARMACÉUTICA S/A	1267503100126	24 MESES	EX	0,42	13.860,00	dispensar em frasco
321	Sulfato de trimetoprim 400 mg/80 mg, como	Comprimido	65000	PRATI	PRATI	PRAT DORADUZZ & CIA LTDA	125660550167	24 MESES	EX	0,42	27.100,00	contém a quinolona em suspensão e contém mais
322	Sulfato de trimetoprim suspensão 40mg/80mg/ml, 50 ml	Frasco	6110	EMES	EMES	EMES S/A	1024510480076	24 MESES	CP	15,26	97.580,00	contém a quinolona em suspensão e contém mais
323	Sulfato de trimetoprim suspensão 40mg/80mg/ml, 50 ml	Frasco	2020	EMES	EMES	EMES S/A	1024510480076	24 MESES	CP	15,85	32.010,00	contém a quinolona em suspensão e contém mais
324	Sulfato ferroso 25 mg/ml suspensão, 30 ml	Frasco	8500	NATULAB	NATULAB	NATULAB LABORATÓRIO S/A	1388100600076	24 MESES	EX	2,06	15.430,00	dispensar em frasco
325	Sulfato ferroso 40 mg, como	Comprimido	85000	BEJAF	BEJAF	BEJAF LTDA	105710065015	24 MESES	EX	0,08	6.800,00	dispensar em frasco
326	Sulfato zinco 1g/ml Amp. 5ml	Ampola	5675	SANTISA	SANTISA	SANTISA LABORATÓRIO FARMACÉUTICO S/A	101800130017	24 MESES	CP	4,53	25.072,50	contém a quinolona em suspensão e contém mais

FOLHAS: 1006
 PROC.: 96 / 2023
 Ass.: *[assinatura]*

327	Acido ascorbico 1g, ml Amp. 5ml	Ampola	2225	SANTSA	SANTSA	SANTSA LABORATORIO FARMACEUTICO S/A	10160000027	24 MESES	EX	4,50	10.015,00	100 ml e distribuição e embalagem contidas
328	Acido tranexamico 250mg/5ml, ml	Ampola	4300	BLAU	BLAU	BLAU FARMACEUTICA S.A.	100470090011	24 MESES	EX	8,58	37.216,00	10ml e sete ml e embalagem e distribuição
329	Agua para injecao 250 ml, sistema fechado	Vidro	3800	EQUPLEX	EQUPLEX	EQUPLEX INDUSTRIA FARMACEUTICA LTDA	12720924942	24 MESES	EX	9,09	34.200,00	10ml e quatro ml e embalagem e distribuição
330	Agua para injecao 30 ml	Ampola	22500	SANTEC	SANTEC	SANTEC BIOTECNOLOGIA (SUZANA)	05902002045	24 MESES	EX	1,09	22.500,00	10ml e 30 ml e embalagem e distribuição
331	Amoxicilina 100mg, compo	Comprimido	25000	ELUID	TEUTO	LABORATORIO TEUTO BRASILEIRO S/A	103700450021	24 MESES	EX	0,42	10.950,00	10ml e 100ml e embalagem e distribuição
332	Amoxicilina 250mg/5ml, ml Amp. 10ml	Ampola	2200	FARMACE	FARMACE	FARMACE INDUSTRIA QUIMICA FARMACEUTICA CEARENSE LTDA	110600040024	24 MESES	EX	4,29	30.240,00	10ml e 100ml e embalagem e distribuição
333	Amoxicilina 1g, ml	Ampola	5600	BLAU	BLAU	BLAU FARMACEUTICA S.A.	110370450020	24 MESES	EX	5,78	49.516,00	10ml e 100ml e embalagem e distribuição e distribuição
334	Amoxicilina 500 mg, compo	Comprimido	35300	PRATI	PRATI	PRATI DISTRIBUIDORA CALDEA	12580000052	24 MESES	EX	1,16	42.390,00	10ml e 100ml e embalagem e distribuição e distribuição
335	Amoxicilina 825 mg, amp. 1 ml	Ampola	15300	FARMACE	FARMACE	FARMACE INDUSTRIA QUIMICA FARMACEUTICA CEARENSE LTDA	110600110026	24 MESES	EX	6,88	103.200,00	10ml e 100ml e embalagem e distribuição
336	Bicarbonato de sodio 8,4x10 ml	Ampola	12300	SOFARMA	ROFARMA	ROFARMA INDUSTRIA FARMACEUTICA LTDA	051200000011	24 MESES	EX	1,82	22.290,00	10ml e 100ml e embalagem e distribuição e distribuição
337	Bismuto subsalicilato 5 mg/ml, amp. 2 ml	Ampola	2100	WASSER	WASSER	WASSER FARMACEUTICA	103420000041	24 MESES	EX	4,34	15.890,00	10ml e 100ml e embalagem e distribuição e distribuição
338	Bismuto subsalicilato 5 mg/ml, amp. 2 ml	Ampola	850	TEUTO	TEUTO	LABORATORIO TEUTO BRASILEIRO S/A	103700460026	24 MESES	EX	5,02	4.267,00	10ml e 100ml e embalagem e distribuição e distribuição
339	Butilbrometo de escopolamina + dipirone sodica 20 mg/20 gotas	Frasco	6875	NATURAL	NATURAL	NATURAL LABORATORIO S/A	128400040020	24 MESES	OP	21,99	149.015,00	10ml e 100ml e embalagem e distribuição e distribuição
340	Butilbrometo de escopolamina + dipirone sodica 20 mg/20 gotas	Frasco	1825	NATURAL	NATURAL	NATURAL LABORATORIO S/A	108400040020	24 MESES	OP	24,85	48.495,00	10ml e 100ml e embalagem e distribuição e distribuição
341	Butilbrometo de escopolamina + dipirone sodica 4 mg + 500 mg/ml (geraxel)	Ampola	10875	HYPOFARMA	HYPOFARMA	HYPOFARMA - INSTITUTO DE HYPOFARMA E FARMACEUTICA LTDA	1038700230028	24 MESES	OP	5,76	57.202,50	10ml e 100ml e embalagem e distribuição e distribuição e distribuição
342	Butilbrometo de escopolamina + dipirone sodica 4 mg + 500 mg/ml (geraxel)	Ampola	3625	HYPOFARMA	HYPOFARMA	HYPOFARMA - INSTITUTO DE HYPOFARMA E FARMACEUTICA LTDA	1038700230028	24 MESES	OP	5,26	19.067,50	10ml e 100ml e embalagem e distribuição e distribuição e distribuição
343	Butilbrometo de escopolamina 20mg/ml, 2 ml	Ampola	2875	HYPOFARMA	HYPOFARMA	HYPOFARMA - INSTITUTO DE HYPOFARMA E FARMACEUTICA LTDA	103870040020	24 MESES	OP	3,22	25.937,50	10ml e 100ml e embalagem e distribuição e distribuição e distribuição
344	Butilbrometo de escopolamina 20mg/ml, 2 ml	Ampola	2630	HYPOFARMA	HYPOFARMA	HYPOFARMA - INSTITUTO DE HYPOFARMA E FARMACEUTICA LTDA	103870040020	24 MESES	OP	3,22	8.532,00	10ml e 100ml e embalagem e distribuição e distribuição e distribuição
345	Cefadroxil 250 - 0,2 mg/ml	Ampola	1000	UNIAO QUIMICA	UNIAO QUIMICA	UNIAO QUIMICA FARMACEUTICA NACIONAL S/A	104711270018	24 MESES	EX	1,88	1.880,00	10ml e 100ml e embalagem e distribuição e distribuição
346	Cefalexina 500mg	Comprimido	5000	TEUTO	TEUTO	LABORATORIO TEUTO BRASILEIRO S/A	103700460026	24 MESES	EX	1,06	6.160,00	10ml e 100ml e embalagem e distribuição e distribuição
347	Cefazolin 1g, 0,5ml, ml	Ampola	9375	BLAU	BLAU	BLAU FARMACEUTICA S.A.	110370450021	24 MESES	OP	6,98	93.562,50	10ml e 100ml e embalagem e distribuição e distribuição e distribuição
348	Cefazolin 1g, 0,5ml, ml	Ampola	3125	BLAU	BLAU	BLAU FARMACEUTICA S.A.	110370450021	24 MESES	OP	9,98	31.247,50	10ml e 100ml e embalagem e distribuição e distribuição e distribuição
349	Ceftriaxon 1g, 0,5ml, ml	Ampola	7325	BLAU	BLAU	BLAU FARMACEUTICA S.A.	110370450021	24 MESES	OP	7,49	53.299,00	10ml e 100ml e embalagem e distribuição e distribuição e distribuição
350	Ceftriaxon 1g, 0,5ml, ml	Ampola	2975	BLAU	BLAU	BLAU FARMACEUTICA S.A.	110370450021	24 MESES	OP	7,48	17.760,00	10ml e 100ml e embalagem e distribuição e distribuição e distribuição
351	Cimetidina 300mg/2x10, ml	Ampola	4000	TEUTO	TEUTO	LABORATORIO TEUTO BRASILEIRO S/A	103700460026	24 MESES	EX	3,06	12.240,00	10ml e 100ml e embalagem e distribuição e distribuição e distribuição
352	Cimetidina 200mg/10x10, 500 compo	Caixa	100	TEUTO	TEUTO	LABORATORIO TEUTO BRASILEIRO S/A	103700460026	24 MESES	EX	20,00	28.000,00	10ml e 100ml e embalagem e distribuição e distribuição e distribuição
353	Cimetidina 25mg, compo	Comprimido	3000	NHO QUIMICA	NHO QUIMICA	BRANCO INDUSTRIA QUIMICA E FARMACEUTICA S/A	059400180027	24 MESES	EX	0,54	1.620,00	10ml e 100ml e embalagem e distribuição e distribuição e distribuição
354	Cimetidina 25mg, compo	Comprimido	3000	NHO QUIMICA	NHO QUIMICA	BRANCO INDUSTRIA QUIMICA E FARMACEUTICA S/A	059400180027	24 MESES	EX	0,82	2.460,00	10ml e 100ml e embalagem e distribuição e distribuição e distribuição
355	Clonidina 200mg/10x10, 500 ml	Frasco	1380	SCFARMA	HYPOFARMA	HALKEX STAR INDUSTRIA FARMACEUTICA S/A	103170100020	24 MESES	OP	16,18	22.050,00	10ml e 100ml e embalagem e distribuição e distribuição e distribuição
356	Clonidina 200mg/10x10, 500 ml	Frasco	467	SCFARMA	HYPOFARMA	HALKEX STAR INDUSTRIA FARMACEUTICA S/A	103170100020	24 MESES	OP	16,18	22.050,00	10ml e 100ml e embalagem e distribuição e distribuição e distribuição
357	Clonazepam 1g	Ampola	2300	BLAU	BLAU	BLAU FARMACEUTICA S.A.	110370450021	24 MESES	EX	15,32	35.230,00	10ml e 100ml e embalagem e distribuição e distribuição e distribuição
358	Cloridrato de sucralfato 10,1% mg, Amp. 30 ml	Ampola	500	FARMACE	FARMACE	FARMACE INDUSTRIA QUIMICA FARMACEUTICA CEARENSE LTDA	110600040024	24 MESES	EX	1,49	1.490,00	10ml e 100ml e embalagem e distribuição e distribuição e distribuição
359	Cloridrato de sodio 30, 1g Amp. 20 ml	Ampola	1000	ROFARMA	ROFARMA	ROFARMA INDUSTRIA FARMACEUTICA S/A	103110100021	24 MESES	EX	1,24	6.200,00	10ml e 100ml e embalagem e distribuição e distribuição e distribuição
360	Cloridrato de bupropiona 150mg/10x10, 100 compo	Ampola	1000	CRISTALA	CRISTALA	CRISTALA PRODUTOS QUIMICOS FARMACEUTICOS LTDA	101800050025	24 MESES	EX	15,88	15.880,00	10ml e 100ml e embalagem e distribuição e distribuição e distribuição

FOLHAS: 1267
 PROC.: 96 / 2023
 Ass.:

351	Comprimido de propofol 100mg/ml, 500mg	Comprimido	4500	PRATI	PRATI	PRATI EXTRANZ & SA LTDA	12568940009	24 MESES	EX	0,65	2.900,00	0,65 ml e 500mg/ml
352	Complexo B injetável, amp. 2ml	Ampola	10.135	HYPOFARMA	HYPOFARMA	HYPOFARMA - INSTITUTO DE HYPOFARMA E FARMACIA LTDA	164870029012	24 MESES	CF	7,74	78.361,50	complexo B com niacina, riboflavina e piridoxina e vitamina B12
353	Complexo B injetável, amp. 2ml	Ampola	3375	HYPOFARMA	HYPOFARMA	HYPOFARMA - INSTITUTO DE HYPOFARMA E FARMACIA LTDA	1648700290012	24 MESES	CF	7,74	26.122,50	vitaminas B1, B2, B6, B12 e niacina e piridoxina
354	Declonidina injetável 2,4mg/2ml, amp. 2ml	Ampola	140	UNIAO QUIMICA	UNIAO QUIMICA	UNIAO QUIMICA FARMACEUTICA NACIONAL S/A	1667712290018	24 MESES	EX	3,88	543,20	quantidade e quantidade e preço unitário
355	Declonidina 2mg/2ml inj. Amp. 2ml	Ampola	8400	HYPOFARMA	HYPOFARMA	HYPOFARMA - INSTITUTO DE HYPOFARMA E FARMACIA LTDA	1633500470010	24 MESES	EX	3,66	30.756,00	vitaminas B1, B2, B6, B12 e niacina e piridoxina
356	Declonidina 2,5 mg/2mg/ml	Ampola	9000	TEUTO	TEUTO	LABORATORIO TEUTO BRASILEIRO S/A	1642001870120	24 MESES	CF	4,78	42.730,00	quantidade e quantidade e preço unitário
357	Declonidina 2,5 mg/2mg/ml	Ampola	3000	TEUTO	TEUTO	LABORATORIO TEUTO BRASILEIRO S/A	163770047120	24 MESES	CF	4,58	13.740,00	vitaminas B1, B2, B6, B12 e niacina e piridoxina
358	Difenilmetano de hidrato 75mg/3ml inj. Amp. 3ml	Ampola	5100	TEUTO	TEUTO	LABORATORIO TEUTO BRASILEIRO S/A	1632701470016	24 MESES	CF	6,93	35.350,00	quantidade e quantidade e preço unitário
359	Difenilmetano de hidrato 75mg/3ml inj. Amp. 3ml	Ampola	5500	TEUTO	TEUTO	LABORATORIO TEUTO BRASILEIRO S/A	1632701470016	24 MESES	CF	6,60	36.300,00	vitaminas B1, B2, B6, B12 e niacina e piridoxina
370	Difenilmetano de hidrato 75mg/3ml inj. Amp. 3ml	Ampola	18132	FARMACE	FARMACE	FARMACE INDUSTRIA QUIMICA FARMACEUTICA CLARENSE LTDA	1109500340017	24 MESES	CF	2,24	40.640,00	quantidade e quantidade e preço unitário
371	Difenilmetano de hidrato 75mg/3ml inj. Amp. 3ml	Ampola	6375	FARMACE	FARMACE	FARMACE INDUSTRIA QUIMICA FARMACEUTICA CLARENSE LTDA	1109500340017	24 MESES	CF	2,78	17.540,00	quantidade e quantidade e preço unitário
372	Dimetilacetato, 37 ml	Vidro	4000	NATURAR	NATURAR	NATURAR LABORATORIOS S/A	1134401330019	24 MESES	EX	3,86	15.540,00	vitaminas B1, B2, B6, B12 e niacina e piridoxina
373	Dipirone 50%, inj. Amp. 2 ml	Ampola	20270	TEUTO	TEUTO	LABORATORIO TEUTO BRASILEIRO S/A	1637700470012	24 MESES	CF	5,42	109.755,00	quantidade e quantidade e preço unitário
374	Dipirone 50%, inj. Amp. 2 ml	Ampola	2750	TEUTO	TEUTO	LABORATORIO TEUTO BRASILEIRO S/A	1632701470012	24 MESES	CF	5,42	14.895,00	vitaminas B1, B2, B6, B12 e niacina e piridoxina
375	Dipirone 0,25 mg	Comprimido	5500	PHARLAB	PHARLAB	PHARLAB INDUSTRIA FARMACEUTICA S/A	1412700590021	24 MESES	EX	0,46	2.530,00	0,25 mg e 500mg/ml
376	Eforil 3ml 10mg/ml	Ampola	1750	UNIAO QUIMICA	UNIAO QUIMICA	UNIAO QUIMICA FARMACEUTICA NACIONAL S/A	1349742200019	24 MESES	EX	4,34	7.585,00	vitaminas B1, B2, B6, B12 e niacina e piridoxina
377	Efenbutina injetável	Ampola	1500	HYPOFARMA	HYPOFARMA	HYPOFARMA - INSTITUTO DE HYPOFARMA E FARMACIA LTDA	1648700290111	24 MESES	EX	2,78	4.170,00	quantidade e quantidade e preço unitário
378	Efenbutina 30mg/2ml, amp. 2ml	Ampola	9556	HYPOFARMA	HYPOFARMA	HYPOFARMA - INSTITUTO DE HYPOFARMA E FARMACIA LTDA	1648700290111	24 MESES	EX	6,36	60.790,00	vitaminas B1, B2, B6, B12 e niacina e piridoxina
379	Gentamicina 10 mg/ml inj. Amp. 1ml	Ampola	6500	HYPOFARMA	HYPOFARMA	HYPOFARMA - INSTITUTO DE HYPOFARMA E FARMACIA LTDA	1134501190024	24 MESES	EX	3,49	22.690,00	vitaminas B1, B2, B6, B12 e niacina e piridoxina
380	Gentamicina 20 mg/ml inj. Amp. 2ml	Ampola	6500	NOVARFARMA	NOVARFARMA	NOVARFARMA INDUSTRIA FARMACEUTICA LTDA	1140200150019	24 MESES	EX	4,43	28.800,00	vitaminas B1, B2, B6, B12 e niacina e piridoxina
381	Gentamicina 40mg/ml inj. Amp. 1ml	Ampola	6500	NOVARFARMA	NOVARFARMA	NOVARFARMA INDUSTRIA FARMACEUTICA LTDA	1140200150019	24 MESES	EX	3,95	25.675,00	vitaminas B1, B2, B6, B12 e niacina e piridoxina
382	Gentamicina 80mg/2ml inj. Amp. 2ml	Ampola	6000	NOVARFARMA	NOVARFARMA	NOVARFARMA INDUSTRIA FARMACEUTICA LTDA	1140200150019	24 MESES	EX	3,38	20.280,00	vitaminas B1, B2, B6, B12 e niacina e piridoxina
383	Glicose 75%, amp. 30ml	Ampola	7500	SAMEC	SAMEC	SAMEC BIOTECNOLOGIA UNIMAX S/A	1519300060081	24 MESES	EX	1,20	9.000,00	vitaminas B1, B2, B6, B12 e niacina e piridoxina
384	Glicose 50%, amp. 10ml	Ampola	8500	NOVARFARMA	NOVARFARMA	HALIX STAR INDUSTRIA FARMACEUTICA S/A	1631104700119	24 MESES	EX	1,56	13.260,00	vitaminas B1, B2, B6, B12 e niacina e piridoxina
385	Glicose 50%, amp. 10ml	Ampola	8500	NOVARFARMA	NOVARFARMA	HALIX STAR INDUSTRIA FARMACEUTICA S/A	1631104700118	24 MESES	EX	5,30	45.000,00	vitaminas B1, B2, B6, B12 e niacina e piridoxina
386	Ritidocetama 100mg/ml	Ampola	4500	BLAU	BLAU	BLAU FARMACEUTICA S/A	1181701190027	24 MESES	EX	4,64	20.880,00	vitaminas B1, B2, B6, B12 e niacina e piridoxina
387	Ritidocetama 500mg/ml Amp. 4ml	Ampola	4500	TEUTO	TEUTO	LABORATORIO TEUTO BRASILEIRO S/A	1287700460012	24 MESES	EX	11,54	51.810,00	quantidade e quantidade e preço unitário
388	Roxidolona 2mg/ml, 30gr	Bandeja	1700	NEO QUIMICA	NEO QUIMICA	NEO QUIMICA INDUSTRIA QUIMICA E FARMACEUTICA S/A	1353300620017	24 MESES	EX	8,74	14.858,00	vitaminas B1, B2, B6, B12 e niacina e piridoxina
389	Malicato de ergometrol 1 em 0,02 mg/ml	Ampola	3500	UNIAO QUIMICA	UNIAO QUIMICA	UNIAO QUIMICA FARMACEUTICA NACIONAL S/A	1097612300028	24 MESES	EX	5,30	18.550,00	vitaminas B1, B2, B6, B12 e niacina e piridoxina
390	Mefenorexolol 0,5%, inj. 100ml, sistema fechado	Frasco	8500	HALIX STAR	HALIX STAR	HALIX STAR INDUSTRIA FARMACEUTICA S/A	1631104700118	24 MESES	CF	27,72	23.565,00	vitaminas B1, B2, B6, B12 e niacina e piridoxina
391	Mefenorexolol 0,5%, inj. 100ml, sistema fechado	Frasco	1050	HALIX STAR	HALIX STAR	HALIX STAR INDUSTRIA FARMACEUTICA S/A	1631104700118	24 MESES	CF	22,72	23.850,00	vitaminas B1, B2, B6, B12 e niacina e piridoxina
392	Nidabolona 8mg/4ml	Ampola	1500	HYPOFARMA	HYPOFARMA	HYPOFARMA - INSTITUTO DE HYPOFARMA E FARMACIA LTDA	1648700290111	24 MESES	EX	6,45	9.675,00	vitaminas B1, B2, B6, B12 e niacina e piridoxina
393	Oxandrolona 1g	Ampola	1560	BLAU	BLAU	BLAU FARMACEUTICA S/A	1181701190027	24 MESES	EX	4,51	7.035,00	vitaminas B1, B2, B6, B12 e niacina e piridoxina
394	Oxandrolona 500mg/ml, amp. 2ml	Ampola	3500	BLAU	BLAU	BLAU FARMACEUTICA S/A	1181701190027	24 MESES	EX	11,52	40.320,00	vitaminas B1, B2, B6, B12 e niacina e piridoxina
395	Penicilina benzatina 600.000 UI	Ampola	1000	BLAU	BLAU	BLAU FARMACEUTICA S/A	1181701190027	24 MESES	EX	2,58	2.580,00	vitaminas B1, B2, B6, B12 e niacina e piridoxina
396	Penicilina benzatina 6.000.000 UI	Ampola	4875	TEUTO	TEUTO	LABORATORIO TEUTO BRASILEIRO S/A	1632701470017	24 MESES	CF	17,49	85.162,50	vitaminas B1, B2, B6, B12 e niacina e piridoxina

FOLHAS: 14108
 PROC.: 96 / 2023
 Ass.: R

397	Penicilina benzatina 2.000.000 U	Ampla	1875	TEUTO	TEUTO	LABORATORIO TEUTO BRASILEIRO S/A	103709000027	24 MESES	CR	23,89	29.087,50	trinta e nove mil e oitenta e sete reais e cinquenta centavos
398	Penicilina benzatina 2.000.000 U	Ampla	1625	TEUTO	TEUTO	LABORATORIO TEUTO BRASILEIRO S/A	103709000028	24 MESES	CP	24,22	136.132,50	cento e trinta e seis mil e oitocentos e trinta e dois reais e cinquenta centavos
399	Penicilina benzatina 2.000.000 U	Ampla	1575	TEUTO	TEUTO	LABORATORIO TEUTO BRASILEIRO S/A	103709000029	24 MESES	CR	19,22	36.031,50	trinta e seis mil e oitocentos e trinta e dois reais e cinquenta centavos
400	Finacort 1 gr. inj. Amp. 5 ml	Ampla	3500	SANOFI	SANOFI	SANOFI MEDLEY FARMACUTICA LTDA	183209400026	24 MESES	EX	6,00	21.000,00	dois mil e dez reais
401	Fraxonina 50 mg/2 ml. inj. Amp. 2 ml	Ampla	5300	HIPOLABOR	HIPOLABOR	HIPOLABOR FARMACUTICA LTDA	113430202706	24 MESES	EX	5,04	26.712,00	cinco mil e setenta e dois reais
402	Sol de Minoxidil 20% 250ml sistema fechado	Frasco	140	HALEXSTAR	HALEXSTAR	HALEX STAR INDUSTRIA FARMACEUTICAS	103110070048	24 MESES	EX	29,68	4.155,20	quatro mil cento e cinquenta e cinco reais e vinte e cinco centavos
403	Soro Fisológico 0,9% 100 ml ex	Frasco	9250	EXPASCE	FARMACE	FARMACINDUSTRIA QUIRICA FARMACEUTICA CLARENSE LTDA	110850091025	24 MESES	CP	9,00	87.750,00	oitenta e sete mil e setenta e cinco reais
404	Soro Fisológico 0,9% 100 ml ex	Frasco	6750	EXPASCE	FARMACE	FARMACINDUSTRIA QUIRICA FARMACEUTICA CLARENSE LTDA	110850091025	24 MESES	CR	13,03	56.350,00	cinquenta e seis mil e quinhentos e cinquenta reais
405	Soro Fisológico 0,9% 250 ml sistema fechado	Frasco	6150	HALEXSTAR	HALEXSTAR	HALEX STAR INDUSTRIA FARMACEUTICAS	103110071193	24 MESES	CP	11,66	36.195,00	trinta e seis mil e cento e noventa e cinco reais
406	Soro Fisológico 0,9% 250 ml sistema fechado	Frasco	2750	HALEXSTAR	HALEXSTAR	HALEX STAR INDUSTRIA FARMACEUTICAS	103110071193	24 MESES	CR	11,66	33.065,00	trinta e três mil e sessenta e cinco reais
407	Soro Fisológico 0,9% 500 ml sistema fechado	Frasco	26250	HALEXSTAR	HALEXSTAR	HALEX STAR INDUSTRIA FARMACEUTICAS	103110071193	24 MESES	CP	14,26	374.315,00	trezentos e setenta e quatro mil e sessenta e cinco reais e cinco centavos
408	Soro Fisológico 0,9% 500 ml sistema fechado	Frasco	8750	HALEXSTAR	HALEXSTAR	HALEX STAR INDUSTRIA FARMACEUTICAS	103110071193	24 MESES	CR	14,26	128.775,00	cento e vinte e oito mil e setenta e cinco reais
409	Soro glicofisológico 1% 100 ml sistema fechado	Frasco	6175	FRESENVUS KABI	FRESENVUS KABI	FRESENVUS KABI BRASILEIRA	100810011072	24 MESES	CR	26,60	156.825,00	cento e cinquenta e seis mil e oitocentos e vinte e cinco reais
410	Soro glicofisológico 1% 100 ml sistema fechado	Frasco	2125	FRESENVUS KABI	FRESENVUS KABI	FRESENVUS KABI BRASILEIRA	100810011072	24 MESES	CR	26,60	53.275,00	cinquenta e três mil e oitocentos e vinte e cinco reais
411	Soro glicoseado 5% 250 ml sistema fechado	Frasco	2000	EQUILEX	EQUILEX	EQUILEX INDUSTRIA FARMACEUTICA LTDA	117200600272	24 MESES	CP	15,60	191.400,00	cento e noventa e dois mil e quatrocentos reais
412	Soro glicoseado 5% 250 ml sistema fechado	Frasco	1000	EQUILEX	EQUILEX	EQUILEX INDUSTRIA FARMACEUTICA LTDA	117200600272	24 MESES	CR	14,60	43.600,00	quarenta e três mil e oitocentos reais
413	Soro glicoseado 5% 500 ml sistema fechado	Frasco	11250	IP	IP	IP INDUSTRIA FARMACEUTICA S/A	1049100200144	24 MESES	CP	20,32	323.400,00	duzentos e vinte e oito mil e setecentos reais
414	Soro glicoseado 5% 500 ml sistema fechado	Frasco	3750	IP	IP	IP INDUSTRIA FARMACEUTICA S/A	1049100200144	24 MESES	CR	20,32	76.200,00	setenta e seis mil e duzentos reais
415	Soro negro de lactado 500 ml sistema fechado	Frasco	5625	EQUILEX	EQUILEX	EQUILEX INDUSTRIA FARMACEUTICA LTDA	117200600272	24 MESES	CP	23,92	133.987,50	cento e trinta e três mil e novecentos e setenta e sete reais e cinquenta e sete centavos
416	Soro negro de lactado 500 ml sistema fechado	Frasco	1875	EQUILEX	EQUILEX	EQUILEX INDUSTRIA FARMACEUTICA LTDA	117200600272	24 MESES	CR	23,92	44.467,50	quarenta e quatro mil e novecentos e setenta e sete reais e cinquenta e sete centavos
417	Soro negro simplis 100 ml sistema fechado	Frasco	2700	HALEXSTAR	HALEXSTAR	HALEX STAR INDUSTRIA FARMACEUTICAS	103110071193	24 MESES	EX	25,80	54.560,00	cinquenta e quatro mil e quatrocentos e sessenta reais
418	Sulfadiazina de sódio 1% 500mg 500g	Frasco	110	PRATI	PRATI	PRATI DISTRIBUIDORA LTDA	123600137002	24 MESES	EX	85,86	31.453,00	trinta e um mil e quatrocentos e cinquenta e três reais
419	Valantina 10 mg/ml inj. Amp. 1 ml	Ampla	5500	CRISTALIA	CRISTALIA	CRISTALIA PRODUTOS QUIMICOS FARMACEUTICOS LTDA	103960110035	24 MESES	EX	5,04	27.720,00	dois e sete mil e quinhentos e quatro reais
420	ACIDO MAUROICO COMPRIMIDO 250mg	Comprimido	6000	ABBOTT	ABBOTT	LABORATORIOS CO BRASILEIROS ABBOTT	103530310036	24 MESES	EX	1,80	10.800,00	dez mil e oitocentos reais
421	ACIDO MAUROICO COMPRIMIDO 500mg	Comprimido	6100	ABBOTT	ABBOTT	LABORATORIOS CO BRASILEIROS ABBOTT	103530310036	24 MESES	EX	6,88	45.180,00	quarenta e cinco mil e trezentos e oitenta e oito reais
422	ALPRAZOLAM COMPRIMIDO 0,5mg	Comprimido	10000	LEGRAND	LEGRAND	LEGRAND PHARMA INDUSTRIA FARMACEUTICA LTDA	107710491052	24 MESES	EX	0,16	1.600,00	mil e seiscientos reais
423	ALPRAZOLAM COMPRIMIDO 1mg	Comprimido	12000	TEUTO	TEUTO	LABORATORIO TEUTO BRASILEIRO S/A	103709000025	24 MESES	EX	0,44	5.280,00	cinco mil e duzentos e oitenta reais
424	ALPRAZOLAM COMPRIMIDO 2mg	Comprimido	12000	NOVA QUIMICA	NOVA QUIMICA	NOVA QUIMICA FARMACEUTICA S/A	124709252011	24 MESES	EX	0,60	7.200,00	sete mil e duzentos reais
425	AMITRIPTILINA COMPRIMIDO 25mg	Comprimido	20000	TEUTO	TEUTO	LABORATORIO TEUTO BRASILEIRO S/A	103709000024	24 MESES	EX	0,22	4.400,00	quatro mil e quatrocentos reais
426	BROMAZEPAM COMPRIMIDO 0,5mg	Comprimido	20000	TEUTO	TEUTO	LABORATORIO TEUTO BRASILEIRO S/A	103709000024	24 MESES	EX	0,30	6.000,00	seis mil reais
427	BROMAZEPAM COMPRIMIDO 1,0mg	Comprimido	12000	TEUTO	TEUTO	LABORATORIO TEUTO BRASILEIRO S/A	103709000024	24 MESES	EX	0,40	4.800,00	quatro mil e oitocentos reais
428	CARBAMAZEPINA COMPRIMIDO 100mg	Comprimido	11710	CRISTALIA	CRISTALIA	CRISTALIA PRODUTOS QUIMICOS FARMACEUTICOS LTDA	103960140076	24 MESES	CP	0,92	10.690,00	dez mil e trezentos e cinquenta reais
429	CARBAMAZEPINA COMPRIMIDO 200mg	Comprimido	3750	CRISTALIA	CRISTALIA	CRISTALIA PRODUTOS QUIMICOS FARMACEUTICOS LTDA	103960140076	24 MESES	CR	0,92	3.450,00	três mil e quatrocentos e cinquenta reais
430	CARBAMAZEPINA COMPRIMIDO 400mg	Comprimido	6000	TEUTO	TEUTO	LABORATORIO TEUTO BRASILEIRO S/A	103709000024	24 MESES	EX	1,28	7.680,00	sete mil e oitocentos e oitenta reais

FOLHAS: 1409
 PROC.: 96 / 2023
 Ass.: *[assinatura]*

432	CARBAMAZEPILASUSPENSÃO 20mg/ml	Inflix	1500	UNIAO QUIMICA	UNIAO QUIMICA	UNIAO QUIMICA FARMACEUTICA S/A	10787144613	24 MESES	EX	92,34	13.851,00	Onze mil trezentos e quarenta reais.
433	CARBONATO DE LITIO COMPRIMIDO 300mg	Comprimido	8000	BIOLAB	BIOLAB	BIOLAB SAO PAULO FARMACEUTICA LTDA	133280347003	24 MESES	EX	0,80	6.400,00	seis mil e quatrocentos reais
434	CARBONATO DE LITIO COMPRIMIDO 450 mg	Comprimido	6000	EUROFARMA	EUROFARMA	EUROFARMA LABORATORIOS S/A	100671466035	24 MESES	EX	3,26	19.560,00	dezenove mil e quinhentos e sessenta reais
434	CLONAZEPAM COMPRIMIDO 0,3mg	Comprimido	40000	GEELAR	GEELAR	GEELAR INDUSTRIA FARMACEUTICA S/A	154230115004	24 MESES	EX	0,23	4.300,00	quatro mil e trinta reais
435	CLONAZEPAM COMPRIMIDO 0,6mg	Comprimido	25000	NOVA QUIMICA	NOVA QUIMICA	NOVA QUIMICA FARMACEUTICA S/A	112751174027	24 MESES	EX	0,28	6.950,00	seis mil novecentos e cinquenta reais
436	CLONAZEPAM GOTAS 2,5 mg/ml	Inflix	1000	GEELAR	GEELAR	GEELAR INDUSTRIA FARMACEUTICA S/A	154230155004	24 MESES	EX	7,18	7.180,00	sete mil e oitenta reais
437	CLORIDRATO DE AMBITERFINA COMPRIMIDO 25mg	Comprimido	27000	TEUTO	TEUTO	LABORATORIO TEUTO BRASILEIRO S/A	103205100074	24 MESES	EX	0,27	5.940,00	cinco mil novecentos e quarenta reais
438	CLORIDRATO DE SIEMENSIN COMPRIMIDO 2mg	Comprimido	11000	CRISTALIA	CRISTALIA	CRISTALIA PRODUTOS QUIMICOS FARMACEUTICOS LTDA	102380096035	24 MESES	EX	0,47	4.620,00	quatro mil seiscentos e vinte reais
439	CLORIDRATO DE CLONIDINA COMPRIMIDO 25mg	Comprimido	6000	SANOFI	SANOFI	SANOFI DO BRASIL INDUSTRIA FARMACEUTICA LTDA	104478600029	24 MESES	EX	2,29	14.340,00	quatorze mil e quinhentos e quarenta reais
440	CLORIDRATO DE CLOPRIDAZOL COMPRIMIDO 100mg	Comprimido	4000	CRISTALIA	CRISTALIA	CRISTALIA PRODUTOS QUIMICOS FARMACEUTICOS LTDA	102380476035	24 MESES	EX	0,88	3.520,00	três mil e cincocentos e vinte reais
441	CLORIDRATO DE CLOAPROPRAN COMPRIMIDO 15mg	Comprimido	20000	CRISTALIA	CRISTALIA	CRISTALIA PRODUTOS QUIMICOS FARMACEUTICOS LTDA	102380476035	24 MESES	EX	0,56	11.200,00	onze mil e duzentos reais
442	CLORIDRATO DE SERRALINA COMPRIMIDO 50mg	Comprimido	12000	LEGRAND	LEGRAND	LEGRAND PHARMA INDUSTRIA FARMACEUTICA LTDA	107734330044	24 MESES	EX	0,48	5.760,00	cinco mil e setecentos e sessenta reais
443	CLAZEPAM COMPRIMIDO 10mg	Comprimido	22000	NOVA QUIMICA	NOVA QUIMICA	NOVA QUIMICA FARMACEUTICA S/A	115491123027	24 MESES	EX	0,32	7.040,00	sete mil e quarenta reais
444	CLAZEPAM COMPRIMIDO 5mg	Comprimido	22000	NOVA QUIMICA	NOVA QUIMICA	NOVA QUIMICA FARMACEUTICA S/A	115491196011	24 MESES	EX	0,14	3.080,00	três mil e oitenta e oito reais
445	CLAZEPAM COMPRIMIDO 200mg	Comprimido	5000	SANOFI	SANOFI	SANOFI AVTIBEL FARMACEUTICA LTDA	113002276026	24 MESES	EX	1,35	5.200,00	cinco mil e duzentos reais
446	CLONIDINA COMPRIMIDO 100mg	Comprimido	10000	CRISTALIA	CRISTALIA	CRISTALIA PRODUTOS QUIMICOS FARMACEUTICOS LTDA	102380410020	24 MESES	EX	0,66	6.600,00	seis mil e seiscentos reais
447	CLONIDINA COMPRIMIDO 100 mg	Comprimido	30000	TEUTO	TEUTO	LABORATORIO TEUTO BRASILEIRO S/A	103204400077	24 MESES	EX	0,40	12.000,00	doze mil reais
448	CLONIDINA GOTAS	Inflix	1000	UNIAO QUIMICA	UNIAO QUIMICA	UNIAO QUIMICA FARMACEUTICA NACIONAL S/A	1049701120048	24 MESES	EX	8,92	8.920,00	oito mil novecentos e vinte reais
449	CLONIDINA COMPRIMIDO 20mg	Comprimido	22000	EUROFARMA	EUROFARMA	EUROFARMA LABORATORIOS S/A	100671159017	24 MESES	EX	0,68	14.960,00	quatorze mil e sessenta e seis reais
450	CLOMIDINA COMPRIMIDO 50mg	Comprimido	1178	FRATI	FRATI	FRATIDONADUZZI S CIA LTDA	121402960018	24 MESES	EX	7,68	9.038,40	nove mil e trinta e oito reais e quatrocentos
451	HALOPERIDOL 2mg/ml SUSPENSÃO	Inflix	150	CRISTALIA	CRISTALIA	CRISTALIA PRODUTOS QUIMICOS FARMACEUTICOS LTDA	102380200042	24 MESES	EX	12,60	4.410,00	quatro mil e quatrocentos e dez reais
452	HALOPERIDOL COMPRIMIDO 5mg	Comprimido	22000	CRISTALIA	CRISTALIA	CRISTALIA PRODUTOS QUIMICOS FARMACEUTICOS LTDA	102380200029	24 MESES	EX	0,40	8.800,00	oito mil e oitocentos reais
453	HALOPERIDOL COMPRIMIDO 5mg	Comprimido	22000	CRISTALIA	CRISTALIA	CRISTALIA PRODUTOS QUIMICOS FARMACEUTICOS LTDA	102380200053	24 MESES	EX	0,45	10.960,00	dez mil e novecentos e sessenta reais
454	HALOPERIDOL ORCAMPATO 10,52 mg/ml SUSPENSÃO	Inflix	1000	CRISTALIA	CRISTALIA	CRISTALIA PRODUTOS QUIMICOS FARMACEUTICOS LTDA	102380200047	24 MESES	EX	14,81	14.810,00	quatorze mil e oitocentos e dez reais
455	MELOXICAM COMPRIMIDO 100mg	Comprimido	14000	SANOFI	SANOFI	SANOFI MEDLEY FARMACEUTICA LTDA	123250310037	24 MESES	EX	2,16	10.240,00	dez mil e duzentos e quarenta reais
456	MELOXICAM COMPRIMIDO 25mg	Comprimido	11000	SANOFI	SANOFI	SANOFI MEDLEY FARMACEUTICA LTDA	123250310017	24 MESES	EX	1,00	11.000,00	onze mil reais
457	MOXALATO DE ESCITALOPRAM COMPRIMIDO 30mg	Comprimido	6000	GEELAR	GEELAR	GEELAR INDUSTRIA FARMACEUTICA S/A	154230199005	24 MESES	EX	0,53	3.000,00	três mil reais
458	MOXALATO DE ESCITALOPRAM COMPRIMIDO 15mg	Comprimido	5000	NOVARTIS	NOVARTIS	NOVARTIS INDUSTRIAS S/A	100681150037	24 MESES	EX	4,43	26.520,00	dois mil e seiscentos e vinte reais
459	QUETIAPINA 100MG	Comprimido	40000	EUROFARMA	EUROFARMA	EUROFARMA LABORATORIOS S/A	100671193016	24 MESES	EX	1,04	33.400,00	trinta e três mil e quatrocentos reais
460	QUETIAPINA COMPRIMIDO 25mg	Comprimido	8000	TEUTO	TEUTO	LABORATORIO TEUTO BRASILEIRO S/A	103205096035	24 MESES	EX	0,59	4.240,00	quatro mil e duzentos e quarenta reais
461	ASPIRINA COMPRIMIDO 1mg	Comprimido	24000	CRISTALIA	CRISTALIA	CRISTALIA PRODUTOS QUIMICOS FARMACEUTICOS LTDA	102380100048	24 MESES	EX	0,38	9.120,00	nove mil e doze reais
462	ASPIRINA COMPRIMIDO 2mg	Comprimido	24000	BIOLAB	BIOLAB	BIOLAB SAO PAULO FARMACEUTICA LTDA	103242190077	24 MESES	EX	0,60	14.400,00	quatorze mil e quatrocentos reais
463	TOPIRAMATO COMPRIMIDO 25mg	Comprimido	2000	VITAMINIC	VITAMINIC	VITAMINIC INDUSTRIA FARMACEUTICA S/A	103273190039	24 MESES	EX	1,12	2.240,00	dois mil e duzentos e quarenta reais
464	TOPIRAMATO COMPRIMIDO 100mg	Comprimido	1000	TESENT	TESENT	TESENT DO BRASIL S/A	103250010017	24 MESES	EX	1,24	12.400,00	doze mil e quatrocentos reais

FOLHAS: 12110
PROC.: 96 / 2023
Ass.: *OR*

VALOR TOTAL	11.479.554,49	Três milhões e quatrocentos e setenta e oito mil quinhentos e cinquenta e quatro reais e quatro e nove centavos
-------------	---------------	---

2 PRAZ PARA VIGÊNCIA DAS PROPOSTAS: 120 dias úteis a contar da data de abertura das propostas.
3 PRAZ PARA VIGÊNCIA DO CONTRATO: 60 dias úteis.
4 UNIDADE DE PREÇOS: Real

SANA COMERCIAL DE MEDICAMENTOS LTDA

FOLHAS: 14/11
PROC.: 96 / 2023
Ass.: *[assinatura]*

CONTRATO SOCIAL

Pelo presente instrumento particular de contrato social de constituição de uma sociedade por quotas de responsabilidade limitada, CÉLIO ANTONIO WEILER, brasileiro, separado judicialmente, comerciante, portador do CPF no. 325.617.330-68 e da Cédula de Identidade RG no. 2012735292 SSP/RS, residente e domiciliado a Rua Cel Silva Neto, 378, centro em Balsas, Estado do Maranhão, e ELÓI EDUARDO PRITZEL, brasileiro, solteiro, advogado, portador do CPF no. 372.068.690-68 e da Cédula de Identidade do Advogado 19.584, Insc 26.572, residente e domiciliado a Rua dos Operários, 560, centro em Balsas, Estado do Maranhão, têm justos e contratados a constituição de uma sociedade por quotas de responsabilidade limitada, que se regerá pelas cláusulas abaixo e pela legislação específica que disciplina essa forma societária.

CLAUSULA PRIMEIRA: A sociedade girará sob a denominação social de SANA COMERCIAL DE MEDICAMENTOS LTDA.

CLAUSULA SEGUNDA: A sociedade terá sua sede social a Praça Eloy Coelho, 615 sala 01, centro em Balsas, estado do Maranhão.

CLAUSULA TERCEIRA: O objeto da sociedade será o comércio e distribuição de produtos farmacêuticos, médicos, ortopédicos, odontológicos, perfumarias, hospitalares e outros semelhantes (CAF 51.45-4).

CLAUSULA QUARTA: O capital social é de R\$ 40.000,00 (quarenta mil reais), divididos em 40.000 (quarenta mil) quotas de R\$ 1,00 (hum real) cada, integralizados neste ato da seguinte forma:

1) CÉLIO ANTONIO WEILER, 38.000 (trinta e oito mil) quotas no valor de R\$ 1,00 (hum real), totalizando R\$ 38.000,00 (trinta e oito mil reais) totalmente integralizados neste ato, em moeda corrente do país.

2) ELÓI EDUARDO PRITZEL, 2.000 (duas mil) quotas, no valor de R\$ 1,00 (hum real), totalizando R\$ 2.000 (dois mil reais), totalmente integralizados neste ato, em moeda corrente do país.

DEMONSTRATIVO DO CAPITAL SOCIAL

CÉLIO ANTONIO WEILER	38.000 QUOTAS	R\$ 38.000,00	95%
ELÓI EDUARDO PRITZEL	2.000 QUOTAS	R\$ 2.000,00	05%

[assinatura]

[assinatura]

[assinatura]
Dra. Alba Maria Almeida Lins
ADVOGADA
OAB/MA - 4.211

CARTÓRIO DE BALSAS - Rua Maria Mourão Franco Sastre - Centro de Registro de Imóveis

Autentico a presente fotocópia por conferir com o original que me foi apresentado. Dou fé

AUTENT03066880BAEUL3TMN37L39 Emolumentos 5,44
FERC 016, FEMP 021, FADEP 021
Balsas/MA, 31 de Janeiro de 2023

[assinatura]
MONISE SILVA SANTOS GOMES
ESCREVENTE AUTORIZADA



ESTADO DO MARANHÃO

14 MAR 97 000932

PROTÓCOLO

FOLHAS:	107/2
PROC.:	96 / 2003
Ass.:	at

CARTÓRIO DE BALSAS - R. Maria Manoel França Gomes - Balsas/MA
 2ª Ofício - Fone: (98) 3307-4161 - Fax: (98) 3307-4162

Autentico a presente fotocópia por conferir com o original que me foi apresentado. Dou fé

AUTENT030668A26ONKUURJ0KVV47. Emolumentos: 5,44
 FERCO: 0,16 FEMP: 0,21, FADEP: 0,21
 Balsas/MA, 31 de Janeiro de 2023.

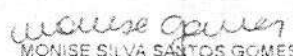
MONISE SILVA SANTOS GOMES
 ESCRIVENTE AUTORIZADA



SANA COMERCIAL DE MEDICAMENTOS LTDA

FOLHAS: 12/13
PROC.: 96 / 2023
Ass.: @

CLAUSULA QUINTA: A responsabilidade dos sócios é limitada a importância do capital subscrito, na forma da legislação em vigor.

CLAUSULA SEXTA: O prazo de duração da sociedade é indeterminado, devendo iniciar suas atividades em 15/03/1997.

CLAUSULA SÉTIMA: A gerência da sociedade será exercida pelos sócios em conjunto, que representarão a sociedade ativa e passivamente, judicial e extrajudicialmente, ficando dispensados de caução.

PARÁGRAFO PRIMEIRO: É vedado o uso da firma ou razão social em negócios particulares ou estranhos ao objeto da sociedade, notadamente avais ou fianças.

CLAUSULA OITAVA: Pelos serviços prestados, os sócios receberão a título de pro-labore, quantia mensal fixada em comum acordo, até os limites de dedução fiscal previstos na legislação vigente do Regulamento do Imposto de Rendas, a qual será levada a conta de despesas operacionais.

CLAUSULA NONA: A sociedade terá seu balanço patrimonial levantado sempre em 31 de dezembro de cada ano, sendo os resultados apurados, lucros ou prejuízos, distribuídos ou suportados pelos sócios, na proporção de suas quotas de capital.

PARÁGRAFO PRIMEIRO: Os lucros apurados poderão ser distribuídos entre os sócios, ou serão levados a conta de RESERVA DE CAPITAL e incorporados ao CAPITAL SOCIAL, mediante alteração contratual.

CLAUSULA DÉCIMA: As quotas de capital são indivisíveis e não poderão ser cedidas ou transferidas sem expresso consentimento da sociedade.

PARÁGRAFO ÚNICO: O sócio que desejar retirar-se da sociedade dará direito de preferência ao outro sócio, em igualdade de condições e preço para aquisição das quotas.

CLAUSULA DÉCIMA PRIMEIRA: Em caso de falecimento de um dos sócios a sociedade não será dissolvida ou extinta, cabendo ao sócio remanescente determinar o levantamento de um balanço especial na data do falecimento e os herdeiros do de cujus, deverão em 90 (noventa) dias manifestar sua vontade de serem integrados a sociedade, assumindo os direitos e obrigações da sociedade, ou caso desejem se retirar da sociedade, receberão todos os direitos apurados até o balanço especial em até 10 (dez) parcelas iguais e sucessivas, vencendo a primeira 30 (trinta) dias após a data do balanço especial.

CLAUSULA DÉCIMA SEGUNDA: As dívidas ou emissões sobre o presente contrato serão suprimidas ou resolvidas com base no Decreto Lei no. 3.708 de 10 de janeiro de 1919 e com as disposições contidas na Lei 6.404 de 15 de dezembro de 1976, aplicáveis a sociedade por quotas de responsabilidade limitada.

Dra. Alba Maria Almeida Lins
ADVOGADA
GAB/MA - 4.211

CARTÓRIO DE BALÇAS - Balsas - Maranhão - Brasil
2º Ofício

Autentico a presente fotocópia por conferir com o original que me foi apresentado. Dou fé

AUTENT030668LWXLUQ3ISVJGJX29 Emolumentos 5,44
FERC 0,16, FEMP 0,21, FADEP 0,21
Balsas/MA, 31 de Janeiro de 2023

MONISE SILVA SANTOS GOMES
ESCREVENTE AUTORIZADA

ESTADO DO MARANHÃO

14 MAR 97 000932

PROTÓCOLO

FOLHAS: 14/14
PROC.: 96 / 2023
Ass.: Q5

CARTÓRIO DE BALSAS Ilsean Mayoral Traves Santos - Tabelião e Registrador
Av. Cônego Manoel de Jesus, 100 - Centro - Balsas - MA - CEP: 65.000-000
Fone: (98) 3370-1100 - E-mail: cartorio@cartoriobalsas.ma.gov.br

Autentico a presente fotocópia por conter com o original que me foi apresentado. Dou fé.

AUTENT030668R8W98K352YOZ4T29 Emolumentos 5,44
FERC 0,16 FEMP 0,21 FADEP 0,21
Balsas/MA 31 de Janeiro de 2023

Monise Silva Santos Gomes
MONISE SILVA SANTOS GOMES
ESCREVENTE AUTORIZADA



SANA COMERCIAL DE MEDICAMENTOS LTDA

FOLHAS: 1419
PROC.: 96 / 2023
Ass.: Ar

CLAUSULA DÉCIMA TERCEIRA: Os sócios declararam não estarem incurso em nenhum crime previsto na legislação.

CLAUSULA DÉCIMA QUARTA: Fica eleito o fórum da comarca de Balsas para qualquer ação fundada neste contrato, renunciando-se a qualquer outro, por mais privilegiado que seja.

E, por estarem em perfeito acordo, em tudo quanto neste instrumento particular, obrigam-se a cumprir o presente contrato, em todos os seus termos, por si e seus sucessores, assinam o presente instrumento na presença de 02 (duas) duas testemunhas em 04 (quatro) vias de igual teor e forma.

Balsas, 07 de março de 1997.

CÉLIO ANTONIO WEILER

ELÓI EDUARDO PRITELL

1.º Tabelião

TESTEMUNHAS:

ANTÔNIO FCO DE SOUZA
CPF 015.672.439-17

GRESTE DE SOUZA
CPF 095.763.429-56

DEMONSTRAÇÃO DO USO DA FIRMA

SANA COMERCIAL DE MEDICAMENTOS LTDA

Dra. Alba Maria d'Almeida Lima
ADVOGADA
OAB/MA - 4.211

CARTÓRIO DE BALSAS
2ª Ofício

Ilson Menezes Franco Santos - Tabelião e Registrador
Rua Getúlio Vargas, 100 - Centro - Balsas - MA - CEP 61100-000
Fone: (99) 2211-2100 - E-mail: tabeliao@cartorio.balsas.ma.gov.br

Autentico a presente fotocópia por conferir com o original que me foi apresentado. Dou fe.
AUTENT030668PA6YAQUIH7X11N94 Emolumentos: 5,44
PERC 0,16 FEMP 0,21 FADEP 0,21
Balsas/MA 31 de Janeiro de 2023

Monise Silva Santos Gomes
MONISE SILVA SANTOS GOMES
ESCREVENTE AUTORIZADA



Handwritten notes and signatures at the bottom left, including names like Antonio Fco de Souza and Greste de Souza.

SECRETARIA MUNICIPAL DE
GESTÃO COMUNITÁRIA

14.MAR.97 010932

PROTÓCOLO

14 MAR 1997

FOLHAS:	96	1416
PROC.:	9093	
Ass.:	<i>[Signature]</i>	

CARTÓRIO DE BAIXAS - Balsa Marcellino Cruz Santos - Tabelas e Registro
 2º Ofício - Rua São João, 44 - Centro - Balsa - MA - CEP: 65.000-000
 Fone: (91) 3333-1100 - Fax: (91) 3333-1101

Autentico a presente fotocópia por conferir com o original que me foi apresentado. Dou fe.

AUTENT030668J2Y6LQ3QKT9BVX11 Emolumentos: 5,44.
 FERC 0,16, FEMP 0,21, FADEP, 0,21
 Balsas/MA, 31 de Janeiro de 2023

[Signature]
 MONISE SILVA SANTOS GOMES
 ESCRIVENTE AUTORIZADA



FOLHAS: 1417
PROC.: 96 / 2023
Ass.:

Alteração Contratual nº 11
SANA COMERCIAL DE MEDICAMENTOS LTDA
CNPJ/MF – 01.721.446/0001-78 NIRE – 21200408655

CELIO ANTONIO WEILER, brasileiro, separado judicialmente, comerciante, nascido em 21/09/1961 em Carazinho - RS, residente e domiciliado na Rua Coronel Silva Neto, nº 378 - Centro em Balsas/MA, CEP 65800-000; portadora da Cédula de Identidade RG nº 2012735292 expedida pela SSP - RS e do CPF nº 325.617.330-68,

CESAR OSCAR WEILER, brasileiro, casado como comunhão universal de bens, comerciante, nascido em 21/12/1957, em Carazinho - RS, residente e domiciliado na Rua 11 de Julho, nº 156 - Centro em Balsas/MA, CEP 65800-000; portadora da Cédula de Identidade RG nº 4025439227 expedida pela SSP - RS e do CPF nº 245.860.300-97 e

ELOI EDUARDO PRITZEL, brasileiro, casado sob regime de separação de bens, nascido em 21/12/1964 em Santa Rosa - RS, advogado, residente e domiciliado na Rua Antônio Jacobina nº 585 - Centro em Balsas/MA, CEP 65800-000, SSP-MA 0292375120058 e do CPF 372.068.690-68.

Únicos sócios componentes da sociedade empresaria que gira sob a denominação **SANA COMERCIAL DE MEDICAMENTOS LTDA**, com sede na Rua São Francisco nº 150, Bairro São Francisco, Balsas/MA, CEP 65800-000, registrada na Junta Comercial do Estado do Maranhão, sob o NIRE 21200408655, e inscrita no CNPJ sob o nº 01.721.446/0001-78, vem por este instrumento e na melhor forma do direito, alterar e consolidar o seu Contrato Social e posteriores alterações, segundo os artigos e condições a seguir enumeradas:

DA ALTERAÇÃO SOCIAL

CLÁUSULA 1ª: A Empresa resolve alterar suas atividades econômicas para:

ATIVIDADE PRINCIPAL:
CNAE 4644-3/01 Comercio atacadista de medicamentos e drogas de uso humano.

ATIVIDADES SECUNDÁRIAS:
CNAE 4618-4/01 - Representantes comerciais e agentes do comércio de medicamentos, cosméticos e produtos de perfumaria,
CNAE 46.31-1/00 - Comércio atacadista de leite e laticínios.
CNAE 46.39-7/01 - Comércio atacadista de produtos alimentícios em geral,

JUCEMA

CERTIFICO O REGISTRO EM 19/06/2018 13:56 SOB Nº 20180395106.
PROTOCOLO: 180395106 DE 05/06/2018. CÓDIGO DE VERIFICAÇÃO:
11802396661. NIRE: 21200408655.
SANA COMERCIAL DE MEDICAMENTOS LTDA

Lilian Theresa Rodrigues Mendonça
SECRETARIA-GERAL
SÃO LUÍS, 19/06/2018
www.empresafacil.ma.gov.br

CNAE 46.42-7/01 – Comércio atacadista de artigos do vestuário e acessórios, exceto profissionais e de segurança.
CNAE 46.45-1/01 Comercio atacadista de instrumentos e materiais para uso médico, cirúrgico, hospitalar e de laboratórios,
CNAE 46.45-1/02 – Comércio atacadista de próteses e artigos de ortopedia,
CNAE 46.45-1/03 - Comércio atacadista de produtos odontológicos,
CNAE 46.46-0/01 - Comércio atacadista de cosméticos e produtos de perfumaria,
CNAE 46.47-8/01 – Comércio atacadista de artigos de escritório e de papelaria,
CNAE 46.47-8/02 – Comércio atacadista de livros, jornais e outras publicações,
CNAE 46.49-4/01 - Comércio atacadista de equipamentos elétricos de uso pessoal e doméstico,
CNAE 46.49-4/02 – Comércio atacadista de aparelhos eletrônicos de uso pessoal e doméstico,
CNAE 46.49-4/04 - Comércio atacadista de móveis e artigos de colchoaria,
CNAE 46.49-4/08 - Comércio atacadista de produtos de higiene, limpeza e conservação domiciliar,
CNAE 46.51-6/01 - Comércio atacadista de equipamentos de informática,
CNAE 46.64-8/00 Comercio atacadista de máquinas, aparelhos e equipamentos para uso odonto-médico-hospitalar; partes e peça,
CNAE 46.65-6/00 - Comércio atacadista de máquinas e equipamentos para uso comercial; partes e peças,
CNAE 46.84-2/99 – Comércio atacadista de outros produtos químicos e petroquímicos não especificados anteriormente (gás oxigênio),
CNAE 4771-7/01 - Comércio varejista de produtos farmacêuticos, sem manipulação de fórmulas,
CNAE 49.30-2/01 - Transporte rodoviário de carga, exceto produtos perigosos e mudanças, municipal,
CNAE 49.30-2/02 Transporte rodoviário de cargas, exceto produtos perigosos e mudanças intermunicipal, interestadual e internacional.

DA CONSOLIDAÇÃO SOCIAL

CLÁUSULA 1ª: A sociedade gira sob o nome empresarial de SANA COMERCIAL DE MEDICAMENTOS LTDA, com sede na Rua São Francisco nº 150, Bairro São Francisco, Balsas/MA, CEP 65800-000, podendo instalar filiais e sucursais em qualquer parte do território nacional.

Parágrafo Único: A sociedade inicio suas atividades em 15/03/1997 e seu prazo de duração será por tempo indeterminado.

2

CERTIFICO O REGISTRO EM 19/06/2018 13:56 SOB Nº 20180395106.
PROTOCOLO: 180395106 DE 05/06/2018. CÓDIGO DE VERIFICAÇÃO:
11802396661. NIRE: 21200408655.
SANA COMERCIAL DE MEDICAMENTOS LTDA

JUCEMA

Lilian Theresa Rodrigues Mendonça
SECRETARIA-GERAL
SÃO LUÍS, 19/06/2018
www.empresafacil.ma.gov.br

FOLHAS: 12119
PROC.: 96 1 2018
Ass.: Q

CLÁUSULA 2ª: A sociedade terá por objetivo sociais o ramo de:

ATIVIDADE PRINCIPAL:

CNAE 4644-3/01 Comercio atacadista de medicamentos e drogas de uso humano.

ATIVIDADES SECUNDÁRIAS:

CNAE 4618-4/01 - Representantes comerciais e agentes do comércio de medicamentos, cosméticos e produtos de perfumaria,

CNAE 46.31-1/00 - Comércio atacadista de leite e laticínios.

CNAE 46.39-7/01 - Comércio atacadista de produtos alimentícios em geral,

CNAE 46.42-7/01 - Comércio atacadista de artigos do vestuário e acessórios, exceto profissionais e de segurança.

CNAE 46.45-1/01 Comercio atacadista de instrumentos e materiais para uso médico, cirúrgico, hospitalar e de laboratórios,

CNAE 46.45-1/02 - Comércio atacadista de próteses e artigos de ortopedia,

CNAE 4645-1/03 - Comércio atacadista de produtos odontológicos,

CNAE 46.46-0/01 - Comércio atacadista de cosméticos e produtos de perfumaria,

CNAE 46.47-8/01 - Comércio atacadista de artigos de escritório e de papelaria,

CNAE 46.47-8/02 - Comércio atacadista de livros, jornais e outras publicações,

CNAE 46.49-4/01 - Comércio atacadista de equipamentos elétricos de uso pessoal e doméstico,

CNAE 46.49-4/02 - Comércio atacadista de aparelhos eletrônicos de uso pessoal e doméstico,

CNAE 4649-4/04 - Comércio atacadista de móveis e artigos de colchoaria,

CNAE 46.49-4/08 - Comércio atacadista de produtos de higiene, limpeza e conservação domiciliar,

CNAE 46.51-6/01 - Comércio atacadista de equipamentos de informática,

CNAE 46.64-8/00 Comercio atacadista de máquinas, aparelhos e equipamentos para uso odonto-médico-hospitalar; partes e peça,

CNAE 46.65-6/00 - Comércio atacadista de máquinas e equipamentos para uso comercial; partes e peças,

CNAE 46.84-2/99 - Comércio atacadista de outros produtos químicos e petroquímicos não especificados anteriormente (gás oxigênio),

CNAE 4771-7/01 - Comércio varejista de produtos farmacêuticos, sem manipulação de Fórmulas,

CNAE 49.30-2/01 - Transporte rodoviário de carga, exceto produtos perigosos e mudanças, municipal,

CNAE 49.30-2/02 Transporte rodoviário de cargas, exceto produtos perigosos e mudanças intermunicipal, interestadual e internacional.

3

CERTIFICO O REGISTRO EM 19/06/2018 13:56 SOB N° 20180395106.
PROTOCOLO: 180395106 DE 05/06/2018. CÓDIGO DE VERIFICAÇÃO:
11802396661. NIRE: 21200408655.
SANA COMERCIAL DE MEDICAMENTOS LTDA

JUCEMA

Lilian Theresa Rodrigues Mendonça
SECRETARIA-GERAL
SÃO LUÍS, 19/06/2018
www.empresafacil.ma.gov.br

CLÁUSULA 3ª: O capital social e de R\$ 1.500.000,00 (um milhão e quinhentos mil reais) divididos em 750.000 (setecentos e cinquenta mil) quotas de R\$ 2,00 (dois reais) cada, já integralizados da seguinte forma:

- 1) **CELIO ANTONIO WEILER**, 437.475 (quatrocentos e trinta e sete mil, quatrocentos e setenta e cinco) quotas no valor unitários de R\$ 2,00 (dois reais), totalizando R\$ 874.950,00 (oitocentos e setenta e quatro mil e novecentos e cinquenta reais), já integralizados, em moeda corrente do país.
- 2) **CESAR OSCAR WEILER**, 187.500 (cento e oitenta e sete mil e quinhentas) quotas no valor unitário de R\$ 2,00 (dois reais), totalizando R\$ 375.000,00 (trezentos e setenta e cinco mil reais), já integralizados, em moeda corrente do país.
- 3) **ELOI EDUARDO PRITZEL**, 125.025 (cento e vinte cinco mil e vinte e cinco) quotas no valor unitário de R\$ 2,00 (dois reais), totalizando R\$ 250.050,00 (duzentos e cinquenta mil e cinquenta reais), já integralizados, em moeda corrente do país.

DEMONSTRATIVO DO CAPITAL SOCIAL

SÓCIO	QUOTAS	PARTICIPAÇÃO	VALOR
CELIO ANTONIO WEILER	437.475	58,33%	R\$ 874.950,00
CESAR OSCAR WEILER	187.500	25,00%	R\$ 375.000,00
ELOI EDUARDO PRITZEL	125.025	16,67%	R\$ 250.050,00
TOTAL	750.000	100%	R\$ 1.500.000,00

CLÁUSULA 4ª: A responsabilidade de cada sócio, é restrita ao valor de suas quotas, mas todos responderam solidariamente pela integralização do capital social. (art. 1052, CC/2002).

CLÁUSULA 5ª: A administração e assinatura da sociedade, cabe ao sócio **CESAR OSCAR WEILER**, com os poderes e atribuições, autorizado o uso do nome empresarial, vedado, no entanto, em atividades estranhas ao interesse social ou assumir obrigações seja em favor de qualquer dos quotistas ou de terceiros, bem como onerar ou alienar bens imóveis da sociedade, sem autorização do outro sócio. (art. 997, VL; 1.015, 1.064, CC/2002).

CLÁUSULA 6ª: As quotas são indivisíveis e não poderão ser cedidas ou transferidas a terceiros sem o consentimento dos outros sócios, a quem fica assegurada, em igualdade de condições e preço, direito de preferêcia para a sua aquisição se postas a venda, formalizando, se realizada a cessão delas, a alteração contratual pertinente.

CLÁUSULA 7ª: Os sócios terão direitos a uma retirada de título de PRO-LABORE, de acordo com a Legislação de Imposto de Renda.

JUCEMA

CERTIFICO O REGISTRO EM 19/06/2018 13:56 SOB Nº 20180395106.
PROTOCOLO: 180395106 DE 05/06/2018. CÓDIGO DE VERIFICAÇÃO:
11802396661. NIRE: 21200408655.
SANA COMERCIAL DE MEDICAMENTOS LTDA

Lilian Theresa Rodrigues Mendonça
SECRETARIA-GERAL
SÃO LUIS, 19/06/2018
www.empresafacil.ma.gov.br

CLÁUSULA 8ª: Ao término de cada exercício social, em 31 de dezembro, o administrador prestará contas justificadas de sua administração, procedendo a elaboração de inventário, do balanço patrimonial e do balanço de resultado econômico, cabendo aos sócios, na proporção de suas cotas, os lucros ou perdas apurados. (art. 1.065, CC/2002).

Parágrafo Único: Nos quatro meses seguintes ao término do exercício social os sócios deliberarão sobre as contas e designarão administrador(es) quando for o caso.

CLÁUSULA 9ª: Falecendo ou interditado qualquer sócio, a sociedade continuará suas atividades com os herdeiros, sucessores e o incapaz. Não sendo possível ou inexistente destes ou do(s) remanescente(s), o valor de seus haveres será apurado e liquidado com base na situação patrimonial da sociedade, a data da resolução, verificada em balanço especialmente levantado.

Parágrafo Único: O mesmo procedimento será adotado em outros casos em que a sociedade se resolva em relação a seus sócios. (art. 1.028 e art. 1.031, CC/2002).

CLÁUSULA 10ª: O administrador declara sob as penas da Lei, que não está impedido de exercer a administração da sociedade, por Lei Especial, ou em virtude de condenação criminal, ou por se encontrar sob efeito dela, a pena, que vede, ainda que temporariamente, o acesso a cargos públicos, ou por crime falimentar de prevaricação, contra normas de defesa da concorrência, contra as relações de consumo, fé pública, ou a propriedade. (art. 1.01, parág. 1º, CC/2002).

E por estarem assim justos e contratados lavram este instrumento em uma única via de igual teor e forma. Ficando eleito o foro da Comarca de Balsas/MA, para dirimir qualquer assunto ao contrário deste instrumento.

Balsas, 22 de maio de 2018.



CESAR OSCAR WEILER



CELIO ANTONIO WEILER



ELOI EDUARDO PRITZEL

JUCEMA

CERTIFICO O REGISTRO EM 19/06/2018 13:56 SOB Nº 20180395106.
PROTOCOLO: 180395106 DE 05/06/2018. CÓDIGO DE VERIFICAÇÃO:
11802396661. NIRE: 21200408655.
SANA COMERCIAL DE MEDICAMENTOS LTDA

Lilian Theresa Rodrigues Mendonça
SECRETARIA-GERAL
SÃO LUÍS, 19/06/2018
www.empresafacil.ma.gov.br

Secretaria da Micro e Pequena Empresa
Secretaria da Racionalização e Simplificação
Departamento de Registro Empresarial e Integração
Junta Comercial do Estado do Maranhão - JUCEMA

FOLHAS:	1422
PROC.:	96 / 2023
Ass.:	

DECLARAÇÃO DE ENQUADRAMENTO DE EMPRESA DE PEQUENO PORTE

Ilmo. Sr. Presidente da Junta Comercial do Estado do Maranhão - JUCEMA

A Sociedade **SANA COMERCIAL DE MEDICAMENTOS LTDA**, com contrato social registrado na Junta Comercial em 14/03/1997, NIRE: 21200408655, CNPJ: 01.721.446/0001-78, estabelecido(a) na RUA SAO FRANCISCO, 150, SAO FRANCISCO, Balsas - MA, CEP: 65800-000, requer a Vossa Senhoria o arquivamento do presente instrumento e declara, sob as penas da Lei, que se enquadra na condição de EMPRESA DE PEQUENO PORTE, nos termos da Lei Complementar nº 123, de 14/12/2006.

Código do ato: 316

Descrição do Ato: ENQUADRAMENTO DE EMPRESA DE PEQUENO PORTE

Balsas - MA, 01/01/2022

CESAR OSCAR WEILER
Sócio/Administrador

ELOI EDUARDO PRITZEL
Sócio

CELIO ANTONIO WEILER
Sócio



FOLHAS:	1423
PROC.:	96 / 2023
Ass.:	A

ASSINATURA ELETRÔNICA

Certificamos que o ato da empresa SANA COMERCIAL DE MEDICAMENTOS LTDA consta assinado digitalmente por:

IDENTIFICAÇÃO DO(S) ASSINANTE(S)	
CPF/CNPJ	Nome
24586030097	CESAR OSCAR WEILER
32561733068	CELIO ANTONIO WEILER
37206869068	ELOI EDUARDO PRITZEL

CERTIFICO O REGISTRO EM 30/01/2023 18:01 SOB N° 20230136923.
PROTOCOLO: 230136923 DE 30/01/2023.
CÓDIGO DE VERIFICAÇÃO: 12301321617. CNPJ DA SEDE: 01721446000178.
NIRE: 21200408655. COM EFEITOS DO REGISTRO EM: 30/01/2023.
SANA COMERCIAL DE MEDICAMENTOS LTDA

JUCEMA

CARLOS ANDRÉ DE MORAES PEREIRA
SECRETÁRIO-GERAL
empresafacil.ma.gov.br

A validade deste documento, se impresso, fica sujeito a comprovação de sua autenticidade nos respectivos portais, informando seus respectivos códigos de verificação.



FOLHAS: 1/224
PROC.: 96 / 8073
Ass.: [assinatura]

EMPRESA: DISTRIMAX LTDA
ENDEREÇO: RUA ARMANDO DORNELLAS PEREIRA, Nº 6
BAIRRO: SANTA MONICA CEP: 2405190 - VILA VELHAS
CNPJ: 34.323.746-0001-91
PROCESSO: 25311.20705/2016-81 AUTORIZAÇÃO: 2.066245
ATIVIDADE/CLASSE
ARMAZENAR: SANEANTE DOMIS
DISTRIBUIR: SANEANTE DOMIS
EXPEDIR: SANEANTE DOMIS
EMPRESA: Rose e Lima Comércio Eireli
ENDEREÇO: Avenida José Fonseca e Silva, 115, Lm 04
BARRIO: Lagoa de Fátima CEP: 3841487 - UBERLÂNDIA-MG
CNPJ: 05.529.2050001-97
PROCESSO: 25351.77198/2015-83 AUTORIZAÇÃO: 2.067185
ATIVIDADE/CLASSE
ARMAZENAR: SANEANTE DOMIS
DISTRIBUIR: SANEANTE DOMIS
EXPEDIR: SANEANTE DOMIS
EMPRESA: P. SEVERINI NETO COMERCIAL LTDA
ENDEREÇO: Rua Cristiano Petzold, 171 sala 5
BAIRRO: JARDIM JOURNAL CLUB CEP: 377042M1 - POÇOS
DE CALDAS-MG
CNPJ: 22.627.3076001-72
PROCESSO: 25351.24634/2015-69 AUTORIZAÇÃO: 2.067108
ATIVIDADE/CLASSE
ARMAZENAR: SANEANTE DOMIS
DISTRIBUIR: SANEANTE DOMIS
EXPEDIR: SANEANTE DOMIS
EMPRESA: DEION - CENTRO DE DISTRIBUIÇÃO LTDA
ENDEREÇO: Rodovia BR-277 - km 656, c/s, sala 02
BARRIO: Distrito Industrial CEP: 85887000 - MATELÂNDIA-PR
CNPJ: 21.181.510.0001-98
PROCESSO: 25351.70481/2016-90 AUTORIZAÇÃO: 2.067276
ATIVIDADE/CLASSE
ARMAZENAR: SANEANTE DOMIS
DISTRIBUIR: SANEANTE DOMIS
EMBALAR: SANEANTE DOMIS
EXPEDIR: SANEANTE DOMIS
FABRICAR: SANEANTE DOMIS
FRACIONAR: SANEANTE DOMIS
REEMBALAR: SANEANTE DOMIS
EMPRESA: BRAYDI DISTRIBUIDORA DE PRODUTOS PARA HI-
GIENE, LIMPEZA E DESCARTÁVEIS LTDA LPP
ENDEREÇO: RUA CORONEL DARIO FERRAZ DE SA, 5440
BAIRRO: BARRA DE JANGADA CEP: 55460110 - JABOATÃO
DOS GUARARAPES-PE
CNPJ: 19.457.1370001-36
PROCESSO: 25351.74607/2015-95 AUTORIZAÇÃO: 2.067262
ATIVIDADE/CLASSE
ARMAZENAR: SANEANTE DOMIS
DISTRIBUIR: SANEANTE DOMIS
EXPEDIR: SANEANTE DOMIS

RESOLUÇÃO - RE Nº 136, DE 15 DE JANEIRO DE 2016

O Diretor da Agência Nacional de Vigilância Sanitária, no uso das atribuições que lhe conferem o Decreto de nomeação de 9 de maio de 2014, do Presidente da República, publicado no DOU de 12 de maio de 2014, e a Resolução da Diretoria Colegiada - RDC Nº 46, de 22 de outubro de 2015, tendo em vista o disposto no inciso III do art. 52 e no inciso 1, § 1º do art. 59 do Regulamento Interno da ANVISA, aprovado nos termos da Resolução da Diretoria Colegiada - RDC Nº 29, de 21 de julho de 2015, publicada no DOU de 23 de julho de 2015, e suas atualizações, resolve:

Art. 1º: Alterar a Atualização de Funcionamento das Empresas constantes no anexo desta Resolução.

Art. 2º: Esta Resolução entra em vigor na data de sua publicação.

JOSE CARLOS MAGALHÃES DA SILVA MOUTINHO

ANEXO

EMPRESA: WINNER INDUSTRIA DE DESCARTÁVEIS LTDA
ENDEREÇO: RUA MACAUBA, LOTE 01 e 02, SALA 205
BAIRRO: ÁGUAS CLARAS CEP: 71298180 - BRASÍLIA-DF
CNPJ: 05.523.5850001-17
PROCESSO: 25351.09022/2006-05 AUTORIZAÇÃO: 2.044555
ATIVIDADE/CLASSE
ARMAZENAR: COSMÉTICOS/PERFUMES/PRODUTOS DE HIGIENE
DISTRIBUIR: COSMÉTICOS/PERFUMES/PRODUTOS DE HIGIENE
EXPEDIR: COSMÉTICOS/PERFUMES/PRODUTOS DE HIGIENE
IMPORTAR: COSMÉTICOS/PERFUMES/PRODUTOS DE HIGIENE
EMPRESA: AGEN ENCOMENDAS URGENTES EIRELI ME
ENDEREÇO: Avenida Isonara Rodrigues Jordani nº 250 Bloco 02
conjunto 07
BAIRRO: CUBI CEP: 86667050 - LONDRINA-PR
CNPJ: 18.016.54330001-00
PROCESSO: 25351.53810/2015-10 AUTORIZAÇÃO: 2.076153
ATIVIDADE/CLASSE
TRANSPORTAR: COSMÉTICOS/PERFUMES/PRODUTOS DE HIGIENE
EMPRESA: Orion Farmacêutica Ltda - ME
ENDEREÇO: Rua Sora Fe nº 502, Ipa 01
BAIRRO: Centro CEP: 8324230 - PINHEIROS-PR
CNPJ: 17.631.154.0001-84
PROCESSO: 25351.54024/2014-19 AUTORIZAÇÃO: 2.076248

ATIVIDADE/CLASSE
ARMAZENAR: COSMÉTICOS/PERFUMES/PRODUTOS DE HIGIENE
DISTRIBUIR: COSMÉTICOS/PERFUMES/PRODUTOS DE HIGIENE
EXPEDIR: COSMÉTICOS/PERFUMES/PRODUTOS DE HIGIENE
EMPRESA: TABIA PRETA INDUSTRIA E COMERCIO DE COS-
MÉTICOS LTDA - ME
ENDEREÇO: RUA ARLINDO FERREIRA AGUIAR nº 19
BARRIO: SENADOR ARNON DE MELO CEP: 57315120 - ARA-
PIRACAJÁ
CNPJ: 06.745.6350001-92
PROCESSO: 25351.14790/2013-21 AUTORIZAÇÃO: 2.068057
ATIVIDADE/CLASSE
ARMAZENAR: COSMÉTICOS/PERFUMES/PRODUTOS DE HIGIENE
DISTRIBUIR: COSMÉTICOS/PERFUMES/PRODUTOS DE HIGIENE
EMBALAR: COSMÉTICOS/PERFUMES/PRODUTOS DE HIGIENE
EXPEDIR: COSMÉTICOS/PERFUMES/PRODUTOS DE HIGIENE
FABRICAR: COSMÉTICOS/PERFUMES/PRODUTOS DE HIGIENE
REEMBALAR: COSMÉTICOS/PERFUMES/PRODUTOS DE HIGIENE
EMPRESA: PEI DISTRIBUIDORA DE PERFUMES LTDA
ENDEREÇO: RUA ANTONIO FRANCISCO VECCHI 85 CHACA-
RA 344
BAIRRO: JARDIM LIMOEIRO CEP: 29164092 - SERRA ES-
CNPJ: 21.734.6800001-47
PROCESSO: 25351.29754/2015-47 AUTORIZAÇÃO: 2.083125
ATIVIDADE/CLASSE
DISTRIBUIR: COSMÉTICOS/PERFUMES/PRODUTOS DE HIGIENE
IMPORTAR: COSMÉTICOS/PERFUMES/PRODUTOS DE HIGIENE
EMPRESA: DIVCOM PIARMA PRODUTOS FARMACÊUTICOS
NORDESTE LTDA
ENDEREÇO: AVENIDA SENADOR ARGEMIRO DE FIGUEIRE-
DO, Nº 2115, GALPÃO 3 e 4 E 5
BAIRRO: ITARARE CEP: 58411020 - CAMPINA GRANDE-PB
CNPJ: 09.256.871.0001-45
PROCESSO: 25351.27525/2010-59 AUTORIZAÇÃO: 2.052564
ATIVIDADE/CLASSE
ARMAZENAR: COSMÉTICOS
DISTRIBUIR: COSMÉTICOS
EXPEDIR: COSMÉTICOS
EMPRESA: DARZE GENELIS FARMACEUTICA IMPORTADORA
LTDA - ME
ENDEREÇO: RUA SAMUEL MEIRA BRASIL nº394-CONJUNTO
B5
BAIRRO: TAQUARA II CEP: 29167650 - SERRA ES-
CNPJ: 21.331.867.0001-61
PROCESSO: 25351.02170/2015-68 AUTORIZAÇÃO: 2.063577
ATIVIDADE/CLASSE
ARMAZENAR: COSMÉTICOS/PERFUMES/PRODUTOS DE HIGIENE
DISTRIBUIR: COSMÉTICOS/PERFUMES/PRODUTOS DE HIGIENE
EXPEDIR: COSMÉTICOS/PERFUMES/PRODUTOS DE HIGIENE
IMPORTAR: COSMÉTICOS/PERFUMES/PRODUTOS DE HIGIENE
EMPRESA: CBN DISTRIBUIDORA DE PRODUTOS ALIMEN-
TÍCIOS E LOGÍSTICA LTDA
ENDEREÇO: ALAMEDA BOM PASTOR Nº 2.348, MÓDULO II
BAIRRO: OLHO FINO CEP: 83015140 - SÃO JOSÉ DOS RI-
NHAS-PR
CNPJ: 07.757.5280001-26
PROCESSO: 25351.20442/2014-69 AUTORIZAÇÃO: 2.071653
ATIVIDADE/CLASSE
ARMAZENAR: COSMÉTICOS/PRODUTOS DE HIGIENE
DISTRIBUIR: COSMÉTICOS/PRODUTOS DE HIGIENE
EXPEDIR: COSMÉTICOS/PRODUTOS DE HIGIENE
EMPRESA: FRIELO DO BRASIL INDUSTRIA E COMERCIO DE
COSMÉTICOS LTDA - ME
ENDEREÇO: av. armando nolas de oliveira, 1111 - galpão 1
BAIRRO: Vila moraes piolo CEP: 19862082 - ASSIS-SP
CNPJ: 13.647.062/0001-41
PROCESSO: 25351.32258/2012-72 AUTORIZAÇÃO: 2.066377
ATIVIDADE/CLASSE
ARMAZENAR: COSMÉTICOS/PERFUMES/PRODUTOS DE HIGIENE
DISTRIBUIR: COSMÉTICOS/PERFUMES/PRODUTOS DE HIGIENE
EMBALAR: COSMÉTICOS/PERFUMES/PRODUTOS DE HIGIENE
EXPEDIR: COSMÉTICOS/PERFUMES/PRODUTOS DE HIGIENE
FABRICAR: COSMÉTICOS/PERFUMES/PRODUTOS DE HIGIENE
FRACIONAR: COSMÉTICOS/PERFUMES/PRODUTOS DE HIGIENE
EMPRESA: DIVCOM SUL PRODUTOS FARMACÊUTICOS LT-
DA
ENDEREÇO: AVENIDA SENADOR ARGEMIRO DE FIGUEIRE-
DO, Nº 2115, GALPÃO 6 E 7
BAIRRO: ITARARE CEP: 58411020 - CAMPINA GRANDE-PB
CNPJ: 09.715.574.0001-47
PROCESSO: 25351.275045/2010-73 AUTORIZAÇÃO: 2.054198
ATIVIDADE/CLASSE
ARMAZENAR: COSMÉTICOS
DISTRIBUIR: COSMÉTICOS
EXPEDIR: COSMÉTICOS

EMPRESA: POTENZA COSMÉTICOS INDUSTRIA COMERCIO
LTDA - ME
ENDEREÇO: R. CABO BENEDITO ALVES 7070
BAIRRO: JARDIM PARAISO CEP: 37410000 - TRÊS CÔR-
A-COEN-MG
CNPJ: 10.507.125.0001-60
PROCESSO: 25351.21455/2010-27 AUTORIZAÇÃO: 2.065297
ATIVIDADE/CLASSE
ARMAZENAR: COSMÉTICOS
EMBALAR: COSMÉTICOS
EXPEDIR: COSMÉTICOS
FABRICAR: COSMÉTICOS
FRACIONAR: COSMÉTICOS
REEMBALAR: COSMÉTICOS
EMPRESA: L. M. RAMOS & CIA LTDA - EPP
ENDEREÇO: Rodovia BR-262, Km 10,5, Galpão 2C, Bloco 03
BAIRRO: Canal CEP: 29115001 - VIANA ES
CNPJ: 09.499.89330001-36
PROCESSO: 25351.50439/2014-80 AUTORIZAÇÃO: 2.076211
ATIVIDADE/CLASSE
TRANSPORTAR: COSMÉTICOS/PERFUMES/PRODUTOS DE HIGIENE
EMPRESA: FRAELLI INDUSTRIA E COMERCIO DE COSMÉ-
TICOS EIRELI - ME
ENDEREÇO: AVENIDA C - QD. A-48 LT. 09, Nº 566
BARRIO: JARDIM GÓIAS CEP: 74205070 - GOIÂNIA-GO
CNPJ: 07.240.32330001-69
PROCESSO: 25351.13810/2005-87 AUTORIZAÇÃO: 2.054944
ATIVIDADE/CLASSE
FABRICAR: COSMÉTICOS/PERFUMES/PRODUTOS DE HIGIENE
EMPRESA: OPUS PRODUTOS DE HIGIENE E DETERGENTES
LTDA
ENDEREÇO: RUA JOÃO HENRIQUE DA SILVA Nº 481 A 501
BARRIO: VILA JARAGUA CEP: 65163000 - SÃO PAULO-SP
CNPJ: 62.676.002/0001-33
PROCESSO: 25392.02346/2017 AUTORIZAÇÃO: 2.000559
ATIVIDADE/CLASSE
ARMAZENAR: COSMÉTICO/PERFUME/PRODUTOS DE HIGIENE
DISTRIBUIR: COSMÉTICO/PERFUME/PRODUTOS DE HIGIENE
EMBALAR: COSMÉTICO/PERFUME/PRODUTOS DE HIGIENE
EXPORTAR: COSMÉTICO/PERFUME/PRODUTOS DE HIGIENE
FABRICAR: COSMÉTICO/PERFUME/PRODUTOS DE HIGIENE
IMPORTAR: COSMÉTICO/PERFUME/PRODUTOS DE HIGIENE
TRANSPORTAR: COSMÉTICO/PERFUME/PRODUTOS DE HIGIENE
EMPRESA: KIMBERLY CLARA BRASIL INDUSTRIA E CO-
MERCIO DE PRODUTOS DE HIGIENE LTDA
ENDEREÇO: Avenida Engenheiro Luis Carlos Berroni nº 108, 8º e
9º andares
BAIRRO: Jatin Bito CEP: 04711010 - SÃO PAULO-SP
CNPJ: 02.190.277/0001-21
PROCESSO: 25351.01799/2004-45 AUTORIZAÇÃO: 2.030471
ATIVIDADE/CLASSE
ARMAZENAR: COSMÉTICO/PERFUME/PRODUTOS DE HIGIENE
DISTRIBUIR: COSMÉTICO/PERFUME/PRODUTOS DE HIGIENE
EMBALAR: COSMÉTICO/PERFUME/PRODUTOS DE HIGIENE
EXPEDIR: COSMÉTICO/PERFUME/PRODUTOS DE HIGIENE
EXPORTAR: COSMÉTICO/PERFUME/PRODUTOS DE HIGIENE
FABRICAR: COSMÉTICO/PERFUME/PRODUTOS DE HIGIENE
FRACIONAR: COSMÉTICO/PERFUME/PRODUTOS DE HIGIENE
IMPORTAR: COSMÉTICO/PERFUME/PRODUTOS DE HIGIENE
REEMBALAR: COSMÉTICO/PERFUME/PRODUTOS DE HIGIENE
EMPRESA: INDAPARMA INDUSTRIA E COMERCIO DE COS-
MÉTICOS LTDA
ENDEREÇO: ROD. ENG. FERMINO O. PENTEADO S/N - KM
57,8
BAIRRO: TOMBADOURO CEP: 13309876 - INDAIATUBA-SP
CNPJ: 46.515.057/0001-80
PROCESSO: 25301.01201283 AUTORIZAÇÃO: 2.067958
ATIVIDADE/CLASSE
DISTRIBUIR: COSMÉTICO/PERFUME/PRODUTOS DE HIGIENE
EMBALAR: COSMÉTICO/PERFUME/PRODUTOS DE HIGIENE
EXPORTAR: COSMÉTICO/PERFUME/PRODUTOS DE HIGIENE
FABRICAR: COSMÉTICO/PERFUME/PRODUTOS DE HIGIENE
IMPORTAR: COSMÉTICO/PERFUME/PRODUTOS DE HIGIENE
PRODUTOS: COSMÉTICO/PERFUME/PRODUTOS DE HIGIENE
REEMBALAR: COSMÉTICO/PERFUME/PRODUTOS DE HIGIENE
EMPRESA: DULOG TRANSPORTES DE CARGAS EM GERAL
EIRELI ME
ENDEREÇO: RUA I JN - 1155
BAIRRO: JARDIM NOVO I CEP: 13502550 - RIO CLARO-SP
CNPJ: 18.723.113.0001-50
PROCESSO: 25351.56352/2014-02 AUTORIZAÇÃO: 1.119430
ATIVIDADE/CLASSE
TRANSPORTAR: MEDICAMENTO
EMPRESA: DIVCOM SUL PRODUTOS FARMACÊUTICOS LT-
DA
ENDEREÇO: AVENIDA SENADOR ARGEMIRO DE FIGUEIRE-
DO, Nº 2115, GALPÃO 6 E 7
BAIRRO: ITARARE CEP: 58411020 - CAMPINA GRANDE-PB
CNPJ: 09.715.574.0001-47
PROCESSO: 25351.58076/2009-10 AUTORIZAÇÃO: 1.679733
ATIVIDADE/CLASSE
ARMAZENAR: MEDICAMENTO
DISTRIBUIR: MEDICAMENTO
EXPEDIR: MEDICAMENTO
EMPRESA: DIVCOM PHARMA PRODUTOS FARMACÊUTICOS
NORDESTE LTDA
ENDEREÇO: AVENIDA SENADOR ARGEMIRO DE FIGUEIRE-
DO, Nº 2115, GALPÃO 1, 4 e 5

Este documento pode ser verificado no endereço eletrônico <http://www.in.gov.br/visualizar>, por código: 101020161180134

Documento assinado digitalmente conforme MP nº 2.200-2 de 24/8/2001, que institui a Infraestrutura de Chaves Públicas Brasileira - ICP-Brasil.

FOLHAS: 1423
 PROC.: 96 1 2023
 Ass.: @



BAIRRO: ITARARE CEP: 58411020 - CAMPINA GRANDE/PB
 CNPJ: 08.250.871/0001-45
 PROCESSO: 25351.546069/2014-25 AUTORIZAÇÃO: 11183237
 ATIVIDADE/CLASSE
 ARMazenar: Medicamento
 Distribuir: Medicamento
 Expedir: Medicamento
 EMPRESA: Orion Farmacêutica Ltda - ME
 ENDEREÇO: Rua Santa Fé, nº 502, Joo 01
 BAIRRO: Centro CEP: 83342250 - PINHAIS-PR
 CNPJ: 17427154/0001-84
 PROCESSO: 25351.546069/2014-32 AUTORIZAÇÃO: 11116733
 ATIVIDADE/CLASSE
 Armazenar: Medicamento
 Distribuir: Medicamento
 Expedir: Medicamento
 EMPRESA: ELLO DISTRIBUIDORA DE MEDICAMENTOS LTDA - ME
 ENDEREÇO: AVENIDA BARÃO DO GURGLEIA, Nº 2230, LETA II
 BAIRRO: VERMELHA CEP: 64018290 - TERESINA/PI
 CNPJ: 03748.673/0001-12
 PROCESSO: 25351.423708/2014-51 AUTORIZAÇÃO: 11091753
 ATIVIDADE/CLASSE
 Armazenar: Medicamento
 Distribuir: Medicamento
 Expedir: Medicamento
 EMPRESA: MUNDIFARMA BRASIL PRODUTOS MÉDICOS E FARMACÉUTICOS LTDA
 ENDEREÇO: Rua Verbo Divino, nº 2801, andar 1º, sala 5
 BAIRRO: Liberdade Santo Antônio CEP: 04719002 - SÃO PAULO-SP
 CNPJ: 18.127.898/0001-30
 PROCESSO: 25351.189376/2012-67 AUTORIZAÇÃO: 10919811
 ATIVIDADE/CLASSE
 Armazenar: Insulim Medicamento
 Distribuir: Insulim Medicamento
 Expedir: Insulim Medicamento
 EMPRESA: F.I. FARMA DISTRIBUIDORA DE PRODUTOS FARMACÉUTICOS LTDA
 ENDEREÇO: Rua Francisco Inácio, nº 740
 BAIRRO: Centro CEP: 14701140 - BEBEDOURO/SP
 CNPJ: 10.908.497/0001-02
 PROCESSO: 22351.641535/2014-84 AUTORIZAÇÃO: 11235793
 ATIVIDADE/CLASSE
 Armazenar: Medicamento
 Distribuir: Medicamento
 Expedir: Medicamento
 EMPRESA: ANTIBIOTECA DO BRASIL LTDA
 ENDEREÇO: RODOVIA PROFESSOR ZEFERINO VAZ, KM 135, SP 352, KM 135
 BAIRRO: ITAPAVUSSU CEP: 13150000 - COSMÓPOLIS/SP
 CNPJ: 09.439.635/0001-02
 PROCESSO: 25351.816667/2003-89 AUTORIZAÇÃO: 10356222
 ATIVIDADE/CLASSE
 Armazenar: Insulimos Farmacêuticos/Medicamento
 Distribuir: Insulimos Farmacêuticos/Medicamento
 Expedir: Insulimos Farmacêuticos/Medicamento
 EMPRESA: SANA COMERCIAL DE MEDICAMENTOS LTDA
 ENDEREÇO: RUA SÃO FRANCISCO, 150
 BAIRRO: SÃO FRANCISCO CEP: 62809000 - BALSASMA
 CNPJ: 01.721.446/0001-78
 PROCESSO: 25351.602095/2014-91 AUTORIZAÇÃO: 11221333
 ATIVIDADE/CLASSE
 Armazenar: Medicamento
 Distribuir: Medicamento
 Expedir: Medicamento
 TRANSPORTAR: Medicamento
 EMPRESA: MERCOMED COMERCIO DE ARTIGOS MEDICOS LTDA
 ENDEREÇO: RUA CLEBER CORREA, Nº 2906, CONJ. 24 E 28
 BAIRRO: VILA ROMANA CEP: 02061200 - SÃO PAULO/SP
 CNPJ: 06.172.852/0001-63
 PROCESSO: 25351.036541/2007-60 AUTORIZAÇÃO: 11096238
 ATIVIDADE/CLASSE
 Armazenar: Correlatos
 Distribuir: Correlatos
 Expedir: Correlatos
 TRANSPORTAR: Correlatos
 EMPRESA: LABCOMPANY PRODUTOS E SERVIÇOS PARA LABORATORIO LTDA
 ENDEREÇO: RUA PROFESSOR JOAO CANDIDO FERREIRA Nº 996
 BAIRRO: CENTRO CEP: 86609140 - APUCARANA/PR
 CNPJ: 13.210.285/0001-83
 PROCESSO: 25351.216105/2013-01 AUTORIZAÇÃO: 11043211
 ATIVIDADE/CLASSE
 Armazenar: Correlatos
 Distribuir: Correlatos
 Expedir: Correlatos
 IMPORTAR: Correlatos

EMPRESA: Medical Care Ltda.oz
 ENDEREÇO: AVENIDA MARECHAL DEODORO DA FONSECA 737
 BAIRRO: TIROL CEP: 59029000 - NATAL/RN
 CNPJ: 28.972.571/0001-01
 PROCESSO: 25351.920648/2012-05 AUTORIZAÇÃO: 19286575214 (8.029543)
 ATIVIDADE/CLASSE
 Comercializar: Correlatos
 EMPRESA: ZUK COMERCIO E REPRESENTAÇÕES LTDA ME
 ENDEREÇO: PRAÇA C-109, Nº 88, QUADRA 214, LOTE 39, SALAS 01 E 05
 BAIRRO: JARDIM AMÉRICA CEP: 74235430 - GORÂNIA-GO
 CNPJ: 04.637.249/0001-63
 PROCESSO: 25351.268455/2009-05 AUTORIZAÇÃO: U734491W3H25 (8.052975)
 ATIVIDADE/CLASSE
 Armazenar: Correlatos
 Distribuir: Correlatos
 Expedir: Correlatos
 TRANSPORTAR: Correlatos
 EMPRESA: PREMILIM EXPO COMERCIO, IMPORTAÇÃO, EXPORTAÇÃO E DISTRIBUIÇÃO LTDA
 ENDEREÇO: RUA SANTA GERTRUDES, 207
 BAIRRO: CHACARA STO ANTONIO Z. LESTE CEP: 03460020 - SÃO PAULO-SP
 CNPJ: 18.942.975/0001-02
 PROCESSO: 25351.557983/2015-06 AUTORIZAÇÃO: X211W41062HW (8.127828)
 ATIVIDADE/CLASSE
 Armazenar: Correlatos
 Distribuir: Correlatos
 Expedir: Correlatos
 IMPORTAR: Correlatos
 EMPRESA: PROMED MATERIAIS CIRURGICOS LTDA
 ENDEREÇO: AV. CARLOS GOMES, 240
 BAIRRO: EXPEDICIONARIOS CEP: 58600090 - JOÃO PESSOA/PB
 CNPJ: 11.378.135/0001-11
 PROCESSO: 25351.771093/2010-10 AUTORIZAÇÃO: U14X3MM-IM216 (8.073326)
 ATIVIDADE/CLASSE
 Distribuir: Correlatos
 EMPRESA: ATHENA MEDIC COMERCIO DE PRODUTOS HOSPITALARES LTDA - ME
 ENDEREÇO: Rua Petrópolis S/ten Liana nº 182 - Sala 03
 BAIRRO: Luzas CEP: 49043580 - ARAUJÁ/SE
 CNPJ: 12.888.918/0001-06
 PROCESSO: 25351.618075/2011-12 AUTORIZAÇÃO: K5WV16MH1H10 (8.080991)
 ATIVIDADE/CLASSE
 Armazenar: Correlatos
 Distribuir: Correlatos
 Expedir: Correlatos
 EMPRESA: Orion Farmacêutica Ltda - ME
 ENDEREÇO: Rua Santa Fé, nº 502, Joo 01
 BAIRRO: Centro CEP: 83342250 - PINHAIS/PR
 CNPJ: 17.631.154/0001-84
 PROCESSO: 25351.546069/2014-13 AUTORIZAÇÃO: 9001W2X181Y (8.104563)
 ATIVIDADE/CLASSE
 Armazenar: Correlatos
 Distribuir: Correlatos
 Expedir: Correlatos
 EMPRESA: SAFEMEDIC PRODUTOS MEDICOS HOSPITALARES LTDA
 ENDEREÇO: Rua General Joaquim Inacio, nº 830, sala 1103/1104
 BAIRRO: Iba do Leite CEP: 50070270 - RECIFE/PE
 CNPJ: 18.456.598/0001-40
 PROCESSO: 25351.131486/2009-21 AUTORIZAÇÃO: P289VHW44H18 (8.052640)
 ATIVIDADE/CLASSE
 Armazenar: Correlatos
 Distribuir: Correlatos
 Expedir: Correlatos
 TRANSPORTAR: Correlatos
 EMPRESA: LABVIV COMERCIO E REPRESENTAÇÃO LTDA
 ENDEREÇO: RUA RUI BARBOSA, N. 268
 BAIRRO: BAIRRO DE TATIMA CEP: 29160813 - SERRA/ES
 CNPJ: 39.808.530/0001-04
 PROCESSO: 25351.050294/2003-02 AUTORIZAÇÃO: 442X45X5H18 (8.017656)
 ATIVIDADE/CLASSE
 Armazenar: Correlatos
 Distribuir: Correlatos
 Expedir: Correlatos
 IMPORTAR: Correlatos
 TRANSPORTAR: Correlatos
 EMPRESA: D.L.O.O. TRANSPORTES DE CARGAS EM GERAL EIRELI ME
 ENDEREÇO: RUA J. N. 1153
 BAIRRO: JARDIM NOVO I CEP: 13502500 - RIO CLARO/SP
 CNPJ: 19.729.113/0001-50
 PROCESSO: 25351.565519/2014-26 AUTORIZAÇÃO: H115LX6Y4X (8.111053)
 ATIVIDADE/CLASSE
 Transportar: Correlatos
 EMPRESA: UNIO COMERCIO IMPORTAÇÃO E EXPORTAÇÃO DE PRODUTOS PARA A SAÚDE LTDA
 ENDEREÇO: RUA VOLUNTARIOS DA PATRIA, 3744 - CJ 45 E 46

BAIRRO: SANTANA CEP: 02402400 - SÃO PAULO/SP
 CNPJ: 16.750.827/0001-52
 PROCESSO: 25351.718441/2012-30 AUTORIZAÇÃO: UL3M7W1851Y (8.092507)
 ATIVIDADE/CLASSE
 Armazenar: Correlatos
 Distribuir: Correlatos
 Expedir: Correlatos
 IMPORTAR: Correlatos
 TRANSPORTAR: Correlatos
 EMPRESA: MM IMPLANTES COMERCIAL LTDA ME
 ENDEREÇO: Rua Barão de Melgão nº 2754, sala 404 4º andar
 Edifício Work Tower
 BAIRRO: centro CEP: 78028000 - CUIABÁ/MT
 CNPJ: 36.877.710/0001-41
 PROCESSO: 25351.703185/2009-30 AUTORIZAÇÃO: X41ZH24Y000 (8.068142)
 ATIVIDADE/CLASSE
 Armazenar: Correlatos
 Distribuir: Correlatos
 Expedir: Correlatos
 IMPORTAR: Correlatos
 EMPRESA: UNIO COMERCIO IMPORTAÇÃO E EXPORTAÇÃO DE PRODUTOS PARA A SAÚDE LTDA
 ENDEREÇO: RUA VOLUNTARIOS DA PATRIA, 3744 - CJ 45 E 46
 BAIRRO: SANTANA CEP: 02402400 - SÃO PAULO/SP
 CNPJ: 16.750.827/0001-52
 PROCESSO: 25351.718441/2012-30 AUTORIZAÇÃO: UL3M7W1851Y (8.092507)
 ATIVIDADE/CLASSE
 Armazenar: Correlatos
 Distribuir: Correlatos
 Expedir: Correlatos
 IMPORTAR: Correlatos
 TRANSPORTAR: Correlatos
 EMPRESA: TRINIS - IMPORTADORA, MONTAUBORA E DISTRIBUIDORA DE PRODUTOS MEDICOS LTDA
 ENDEREÇO: R SETE DE SETEMBRO 159 688 205 e 204
 BAIRRO: centro CEP: 15802100 - TRÊS RIOS/RJ
 CNPJ: 21.419.646/0001-88
 PROCESSO: 25351.470024/2015-33 AUTORIZAÇÃO: W7314662LJL1 (8.125264)
 ATIVIDADE/CLASSE
 Armazenar: Correlatos
 Distribuir: Correlatos
 Expedir: Correlatos
 FABRICAR: Correlatos
 IMPORTAR: Correlatos
 REEMBALAR: Correlatos
 EMPRESA: SANA COMERCIAL DE MEDICAMENTOS LTDA
 ENDEREÇO: RUA SÃO FRANCISCO CEP: 65800000 - BALSASMA
 CNPJ: 01.721.446/0001-78
 PROCESSO: 25014.008873/2006-36 AUTORIZAÇÃO: U091Y2H13166 (8.031841)
 ATIVIDADE/CLASSE
 Armazenar: Correlatos
 Distribuir: Correlatos
 Expedir: Correlatos
 TRANSPORTAR: Correlatos
 EMPRESA: ASSUT EUROPE LATINO AMERICA IMPORTAÇÃO E EXPORTAÇÃO LTDA
 ENDEREÇO: RUA PROFESSOR ALFREDO GOMES Nº 14
 BAIRRO: BOATACÓO CEP: 32231850 - RIO DE JANEIRO/RJ
 CNPJ: 07.032.636/0001-64
 PROCESSO: 25351.247918/2005-41 AUTORIZAÇÃO: K5661596X74 (8.026278)
 ATIVIDADE/CLASSE
 Armazenar: Correlatos
 Distribuir: Correlatos
 Expedir: Correlatos
 TRANSPORTAR: Correlatos
 FABRICAR: Correlatos
 IMPORTAR: Correlatos
 REEMBALAR: Correlatos
 EMPRESA: NOBRE MEDICAL PRODUTOS MEDICOS IMPORTAÇÃO E EXPORTAÇÃO LTDA - ME
 ENDEREÇO: RUA T-36 N. 3182, QD.147 ET. 1,2, SALA 1202
 BAIRRO: BOENO CEP: 7522052 - GORÂNIA-GO
 CNPJ: 26.081.270/0001-07
 PROCESSO: 25351.169294/2013-42 AUTORIZAÇÃO: F4H1H73W181Y (8.115892)
 ATIVIDADE/CLASSE
 Armazenar: Correlatos
 Distribuir: Correlatos
 Expedir: Correlatos
 IMPORTAR: Correlatos
 EMPRESA: Endosurg Comércio, Manutenção e Locação de Equipamentos Médicos Ltda - ME
 ENDEREÇO: Rua Manoel Coelho, nº 676, Conjunto 1013
 BAIRRO: Centro CEP: 09510101 - SÃO CAETANO DO SUL/SP
 CNPJ: 21.368.015/0001-87
 PROCESSO: 25351.465933/2015-48 AUTORIZAÇÃO: M6511M0W729 (8.125104)
 ATIVIDADE/CLASSE
 Armazenar: Correlatos
 Distribuir: Correlatos

Consultas / Funcionamento de Empresa Nacional / Resultado / Detalhamento



Dados da Empresa Nacional

Razão Social

SANA COMERCIAL DE MEDICAMENTOS LTDA

CNPJ

01.721.446/0001-78

Nome Fantasia

SANA MEDICAMENTOS

Endereço na Internet**SAC****Endereço Completo**

RUA SAO FRANCISCO, 150 - SÃO FRANCISCO CEP: 65.800-000

Cidade/UF

BALSAS/MA

Responsável Técnico

NAYANA DE SOUZA NOGUEIRA DE PAULA

Responsável Legal

CESAR OSCAR WEILER

Dados do Cadastro

Cadastro Nº

1.12213-5

Data do Cadastro

27/10/2014

Situação**Nº do Processo**25351.602005/2014-91**Cadastro**

1 - Medicamento

Atividades / Classes**Armazenar**

- Medicamento

Distribuir

- Medicamento

Expedir

- Medicamento

Transportar

- Medicamento

Voltar

Consultas / Funcionamento de Empresa Nacional / Resultado / Detalhamento



Dados da Empresa Nacional

Razão Social

SANA COMERCIAL DE MEDICAMENTOS LTDA

CNPJ

01.721.446/0001-78

Nome Fantasia

SANA MEDICAMENTOS

Endereço na Internet**SAC****Endereço Completo**

RUA SAO FRANCISCO, 150 - SÃO FRANCISCO CEP: 65.800-000

Cidade/UF

BALSAS/MA

Responsável Técnico

NAYANA DE SOUZA NOGUEIRA DE PAULA

Responsável Legal

CESAR OSCAR WEILER

Dados do Cadastro

Cadastro Nº

8.03184-1 (U091Y2HL2366)

Data do Cadastro

28/08/2006

Situação

Ativa

Nº do Processo25014.008873/2006-36**Cadastro**8 - Produtos para Saúde
(Correlatos)**Atividades / Classes****Armazenar**

- Correlatos

Distribuir

- Correlatos

Expedir

- Correlatos

Transportar

- Correlatos

Voltar

FOLHAS: 1428
PROC.: 96 / 2013
Ass.: O



MOTIVO DO INDEFERIMENTO:
A empresa não possui AFE vigente, Nº 8.14795-E, cadastrada e deposita no RDC nº 2227006, RDC nº 762008 e Lei 9782/06. A empresa deve submeter alteração por amparo de atividade.

EMPRESA: PASSO D' IMPORTAÇÃO E EXPORTAÇÃO DE PRODUTOS PARA SAÚDE LTDA - ME
ENDERECO: RUA ALEX ALEM SAUD, 855, Sala 2002
BAIRRO: Nova Ribeirania CEP: 14098570 - RIBEIRÃO PRETO-SP
CNPJ: 26.189.222/0001-76
PROCESSO: 25351.164262/2017-03

MOTIVO DO INDEFERIMENTO:
Não apresentação do relatório de inspeção ou documento equivalente que ateste o cumprimento dos requisitos técnicos para as atividades e classes pleiteadas, emitido pela autoridade sanitária local competente, conforme disposto no artigo 15º e artigo 18º da RDC nº 16/2014.

EMPRESA: S3 IMPORTAÇÃO, EXPORTAÇÃO, DISTRIBUIÇÃO, COMÉRCIO ATAC E VAR DE COSMÉTICOS, PROD DE PERFUMARIA E HIGIENE PESSOAL LTDA
ENDERECO: AV SANTOS DUMONT N.º 870 LOJA 08
BAIRRO: LVOLO CEP: 60192022 - FORTALEZA-CE
CNPJ: 26.225.836/0001-32
PROCESSO: 25351.167543/2017-04

MOTIVO DO INDEFERIMENTO:
O documento apresentado, emitido pela autoridade sanitária local competente não atesta o cumprimento dos requisitos técnicos para as atividades e classes pleiteadas, conforme disposto no artigo 15 e artigo 18 da RDC nº 16/2014.

EMPRESA: HANS COSMETICOS Organicos Ltda
ENDERECO: Rua C (primeira Colônia) nº 416-701
BAIRRO: Caselândia CEP: 25640323 - PETROPOLIS-RJ
CNPJ: 22.490.466/0001-55
PROCESSO: 25351.154336/2017-05

MOTIVO DO INDEFERIMENTO:
O documento apresentado, emitido pela autoridade sanitária local competente não atesta o cumprimento dos requisitos técnicos para as atividades e classes pleiteadas, conforme disposto no artigo 15 e artigo 18 da RDC nº 16/2014. A empresa não apresenta a sanitaria necessária para a realização da destinação.

EMPRESA: CLAUDIO FIAN de via lida - me
ENDERECO: avenida 15 de novembro, 229 sala 11
BAIRRO: centro CEP: 96745000 - CHARQUEADAS-RS
CNPJ: 86.914.006/0001-69
PROCESSO: 25351.151683/2017-06

MOTIVO DO INDEFERIMENTO:
Não apresentação de relatório de inspeção ou documento equivalente que ateste o cumprimento dos requisitos técnicos para as atividades e classes pleiteadas, emitido pela autoridade sanitária local competente, conforme disposto no artigo 15º e artigo 18º da RDC nº 16/2014.

EMPRESA: distall comercio e serviços emal-ep
ENDERECO: no 10 de setembro, 741 sala 307 bloco 14
BAIRRO: centro CEP: 21950000 - DOIS IRMAOS-RS
CNPJ: 18.939.810/0001-10
PROCESSO: 25351.155629/2017-06

MOTIVO DO INDEFERIMENTO:
Não apresentação do relatório de inspeção ou documento equivalente que ateste o cumprimento dos requisitos técnicos para as atividades e classes pleiteadas, emitido pela autoridade sanitária local competente, conforme disposto no artigo 15º e artigo 18 da RDC nº 16/2014.

EMPRESA: Marena Martins expresso transportes
ENDERECO: rd 19 277 km 598 sala 3
BAIRRO: CEP: - CASCAVEL-PR
CNPJ: 13.639.757/0001-33
PROCESSO: 25351.146793/2017-07

MOTIVO DO INDEFERIMENTO:
Não apresentação do relatório de inspeção ou documento equivalente que ateste o cumprimento dos requisitos técnicos para as atividades e classes pleiteadas, emitido pela autoridade sanitária local competente, conforme disposto no artigo 15º e artigo 18º da RDC nº 16/2014.

EMPRESA: comercio de produtos cosméticos lida
ENDERECO: RUA SIQUEIRA CAMPOS 279, LOJA 19 E 20
BAIRRO: SÃO ANTONIO CEP: 59010000 - RECIFE-PE
CNPJ: 04.215.966/0001-19
PROCESSO: 25351.152446/2017-07

MOTIVO DO INDEFERIMENTO:
Não apresentação do relatório de inspeção ou documento equivalente que ateste o cumprimento dos requisitos técnicos para as atividades e classes pleiteadas, emitido pela autoridade sanitária local competente, conforme disposto no artigo 15 e artigo 18 da RDC nº 16/2014.

EMPRESA: AILTON DE ABREU PEREIRA ME
ENDERECO: AVENIDA ANTONIO CASTANHARO, 139
BAIRRO: PARQUE JATAI CEP: 18173330 - VOTORANTIM-SP
CNPJ: 23.889.068/0001-22
PROCESSO: 25351.115215/2017-07

Este documento pode ser verificado no endereço eletrônico <http://www.in.gov.br/assaf/assaf.html>, pelo código 10102017041000041.

MOTIVO DO INDEFERIMENTO:
Não apresentação do relatório de inspeção ou documento equivalente que ateste o cumprimento dos requisitos técnicos para as atividades e classes pleiteadas, emitido pela autoridade sanitária local competente, conforme disposto no artigo 15º e artigo 18º da RDC nº 16/2014.

EMPRESA: W J COMERCIO LTDA - EPP
ENDERECO: R FRANCISCO JOSE DE SOUZA, 549
BAIRRO: CEP: - SANTO ANTONIO DO MONTE-MG
CNPJ: 21.058.976/0001-78
PROCESSO: 25351.164494/2017-08

MOTIVO DO INDEFERIMENTO:
Não apresentação do relatório de inspeção ou documento equivalente que ateste o cumprimento dos requisitos técnicos para as atividades e classes pleiteadas, emitido pela autoridade sanitária local competente, conforme disposto no artigo 15º e artigo 18º da RDC nº 16/2014.

EMPRESA: TRANSWAR TRANSPORTES LTDA
ENDERECO: Rua Ricardo Basilio Centro, nº 5850
BAIRRO: Jardim das Bandeiras CEP: 13590000 - CAMPINAS-SP
CNPJ: 57.695.605/0001-09
PROCESSO: 25351.158044/2017-09

MOTIVO DO INDEFERIMENTO:
Não apresentação do relatório de inspeção ou documento equivalente que ateste o cumprimento dos requisitos técnicos para as atividades e classes pleiteadas, emitido pela autoridade sanitária local competente, conforme disposto no artigo 15º e artigo 18º da RDC nº 16/2014.

EMPRESA: AL DACHELO COMÉRCIO E SERVIÇOS ODONTOLÓGICOS LTDA - ME
ENDERECO: AV GOVERNADOR ROBERTO SILVEIRA 250 APT 201 E 301
BAIRRO: CENTRO CEP: 26.216210 - NOVA IGUAÇU-RJ
CNPJ: 08.841.293/0001-41
PROCESSO: 25351.154262/2017-09

MOTIVO DO INDEFERIMENTO:
Não apresentação do relatório de inspeção ou documento equivalente que ateste o cumprimento dos requisitos técnicos para as atividades e classes pleiteadas, emitido pela autoridade sanitária local competente, conforme disposto no artigo 15 e artigo 18 da RDC nº 16/2014.

EMPRESA: INDEQUII INDUSTRIA DE DERIVADOS QUIMICOS LTDA
ENDERECO: ROD. BR 190, KM 701, SN - CAIXA POSTAL 141
BAIRRO: ZONA RURAL CEP: 36200970 - BARBACENA-MG
CNPJ: 18.095.026/0001-26
PROCESSO: 25351.594846/2016-09

MOTIVO DO INDEFERIMENTO:
Não cumprimento da exigência formulada sob o número de notificação 010596/17-9, constando os artigos 6º e 11 da RDC nº 204/2003. O documento apresentado, emitido pela autoridade sanitária local competente não atesta o cumprimento dos requisitos técnicos para as atividades e classes pleiteadas, conforme disposto no artigo 15 e artigo 18 da RDC nº 16/2014.

Total de Empresas: 28

RESOLUÇÃO - RE Nº 931, DE 4 DE ABRIL DE 2017

O Diretor de Agência Nacional de Vigilância Sanitária, no uso das atribuições que lhe conferem o art. 151, III e o art. 54, I, § 4º do Regimento Interno aprovado nos termos do Anexo 1 da Resolução da Diretoria Colegiada - RDC nº 61, de 3 de fevereiro de 2016, e a Resolução da Diretoria Colegiada - RDC Nº 140, de 23 de fevereiro de 2017, resolve:

Art. 1º. Alinhar a Autorização de Funcionamento das Empresas constantes no anexo desta Resolução.

Art. 2º Esta Resolução entra em vigor na data de sua publicação.

JOSÉ CARLOS MAGALHÃES DA SILVA MOUTINHO

ANEXO

EMPRESA: COMÉRCIO DE PRODUTOS DE LIMPEZA SANTA BRANCA EIRELI - EPP
ENDERECO: AV CATAPU, Nº 570, QD 88, ET. 22
BAIRRO: SANTA GENOVEVA CEP: 74672400 - GOIÁS-NIAÇO
CNPJ: 21.641.146/0001-42
PROCESSO: 25351.082220/2017-01 - AUTORIZAÇÃO: 2091611

ATIVIDADE/CLASSE
ARMAZENAR - COSMÉTICOS/PERFUMES/PRODUTOS DE HIGIENE

EMPRESA: ENLOG DISTRIBUIÇÃO LTDA - ME
ENDERECO: RUA EUGÊNIO DE FREITAS, 62
BAIRRO: VILA GUILHERME CEP: 02660060 - SÃO PAULO-SP
CNPJ: 03.837.436/0001-08

DISTRIBUIÇÃO COSMÉTICOS/PERFUMES/PRODUTOS DE HIGIENE
EXPEDIR - COSMÉTICOS/PERFUMES/PRODUTOS DE HIGIENE
TRANSPORTAR - COSMÉTICOS/PERFUMES/PRODUTOS DE HIGIENE

EMPRESA: IIS INVESTIMENTOS E PARTICIPAÇÕES LTDA EPP
ENDERECO: ST QUE-56 CONJUNTO A S/n loc 04
BAIRRO: GUARUJÁ CEP: 71070012 - BRASÍLIA-DF
CNPJ: 33.499.118/0001-20
PROCESSO: 25351.063359/2017-06 - AUTORIZAÇÃO: 2091593

ATIVIDADE/CLASSE
ARMAZENAR - COSMÉTICOS/PERFUMES/PRODUTOS DE HIGIENE
EXPEDIR - COSMÉTICOS/PERFUMES/PRODUTOS DE HIGIENE
TRANSPORTAR - COSMÉTICOS/PERFUMES/PRODUTOS DE HIGIENE

EMPRESA: JANROSE INDUSTRIA E COMERCIO DE COSMÉTICOS LTDA - ME
ENDERECO: Rodovia Garimpeiro floza nº 13-660
BAIRRO: Sombomão CEP: 87538060 - CAMPO MARIANO-PR
CNPJ: 20.438.997/0001-73
PROCESSO: 25351.470975/2015-12 - AUTORIZAÇÃO: 2082512

ATIVIDADE/CLASSE
ARMAZENAR - COSMÉTICOS/PERFUMES/PRODUTOS DE HIGIENE
DISTRIBUIR - COSMÉTICOS/PERFUMES/PRODUTOS DE HIGIENE
EMBALAR - COSMÉTICOS/PERFUMES/PRODUTOS DE HIGIENE
EXPEDIR - COSMÉTICOS/PERFUMES/PRODUTOS DE HIGIENE
FABRICAR - COSMÉTICOS/PERFUMES/PRODUTOS DE HIGIENE
REEMBALAR - COSMÉTICOS/PERFUMES/PRODUTOS DE HIGIENE

EMPRESA: Delf Distribuidora de Medicamentos Ltda - ME
ENDERECO: RUA MERCEDES MACHADO DA LUZ, Nº 200A
BAIRRO: ORIENTAL CEP: 99500000 - CARAZINHO-RS
CNPJ: 05.922.826/0001-31
PROCESSO: 25351.387748/2012-39 - AUTORIZAÇÃO: 2094328

ATIVIDADE/CLASSE
ARMAZENAR - COSMÉTICOS/PERFUMES/PRODUTOS DE HIGIENE
DISTRIBUIR - COSMÉTICOS/PERFUMES/PRODUTOS DE HIGIENE
EXPEDIR - COSMÉTICOS/PERFUMES/PRODUTOS DE HIGIENE

EMPRESA: Rapidinho expresso transportes de cargas Ltda
ENDERECO: AV PARA S/N QUADRA 01 LOTE 07
BAIRRO: SEIUR PARQUE DAS ESTRELAS CEP: 76200000 - IPOJUA-GO
CNPJ: 06.673.682/0001-01
PROCESSO: 25351.533771/2014-07 - AUTORIZAÇÃO: 2077044

ATIVIDADE/CLASSE
TRANSPORTAR - COSMÉTICOS/PERFUMES/PRODUTOS DE HIGIENE

EMPRESA: PEREIRA E NOVAES LTDA
ENDERECO: RUA JUCA ARANTES QUADRA AP01 07
BAIRRO: RESIDENCIAL PORTO SEIURLO CEP: 75340000 - ARADIA DE GOIÁS-GO
CNPJ: 05.501.845/0001-18
PROCESSO: 25351.293071/2004-26 - AUTORIZAÇÃO: 2059678

ATIVIDADE/CLASSE
ARMAZENAR - COSMÉTICOS/PERFUMES/PRODUTOS DE HIGIENE
DISTRIBUIR - COSMÉTICOS/PERFUMES/PRODUTOS DE HIGIENE
EMBALAR - COSMÉTICOS/PERFUMES/PRODUTOS DE HIGIENE
EXPEDIR - COSMÉTICOS/PERFUMES/PRODUTOS DE HIGIENE
FABRICAR - COSMÉTICOS/PERFUMES/PRODUTOS DE HIGIENE
REEMBALAR - COSMÉTICOS/PERFUMES/PRODUTOS DE HIGIENE

Este documento assinado digitalmente conforme MP nº 2.200-2 de 2001 e 24/08/2001, que institui a Infraestrutura de Chaves Públicas Brasileira - ICP-Brasil.



FOLHAS: 12/29
PROC.: 9618023
Ass: [Signature]

Table with multiple columns containing company names (e.g., EMPRESA INFARMARIA CAVALCANTI E SILVA...), CNPJ numbers, and activity descriptions (e.g., ATIVIDADE CLASSE: ARMAZENAR, CORRELATOS). Includes a 'Total de Empresas: 70' and 'RESOLUÇÃO - RE Nº 932, DE 4 DE ABRIL DE 2017'.

Consultas / Funcionamento de Empresa Nacional / Resultado / Detalhamento



Dados da Empresa Nacional

Razão Social

SANA COMERCIAL DE MEDICAMENTOS LTDA

CNPJ

01.721.446/0001-78

Nome Fantasia

SANA MEDICAMENTOS

Endereço na Internet

SAC

Endereço Completo

RUA SAO FRANCISCO, 150 - SÃO FRANCISCO CEP: 65.800-000

Cidade/UF

BALSAS/MA

Responsável Técnico

NAYANA DE SOUZA NOGUEIRA DE PAULA

Responsável Legal

CESAR OSCAR WEILER

Dados do Cadastro

Cadastro Nº

3.07040-8

Data do Cadastro

12/09/2016

Situação

Ativa

Nº do Processo

25351.261987/2016-12

Cadastro

3 - Saneantes

Atividades / Classes

Armazenar

- Saneante Domis.

Distribuir

- Saneante Domis.

Expedir

- Saneante Domis.

Transportar

- Saneante Domis.

[Voltar](#)

FOLHAS: 1431
 PROC.: 96 / 2013
 Ass.: [assinatura]

ISSN 1677-7042



DIÁRIO OFICIAL DA UNIÃO

República Federativa do Brasil - Imprensa Nacional

Em circulação desde 1º de outubro de 1862

Suplemento ao Nº 101

Brasília - DF, segunda-feira, 29 de maio de 2017



SEÇÃO 1

Sumário	
Ministério da Saúde	PÁGINA
Ministério da Saúde	1

Ministério da Saúde

AGÊNCIA NACIONAL DE VIGILÂNCIA SANITÁRIA

RESOLUÇÃO - RE Nº 1348, DE 21 DE MAIO DE 2017

O Diretor-Presidente Substituto da Agência Nacional de Vigilância Sanitária, no uso das atribuições que lhe conferem a Portaria MS/GM nº 1.167, de 12 de maio de 2017, e tendo em vista o disposto no art. 47, IX alínea do art. 54, § 1º do Regulamento Interno aprovado nos termos do Anexo I da Resolução da Diretoria Colegiada - RDC Nº 61, 3 de Novembro de 2016, resolve:

Art. 1º - Conceder Autorização de Funcionamento para Empresa constantes no anexo desta Resolução;

Art. 2º - Esta Resolução entra em vigor na data de sua publicação.

FERNANDO MENDES GARCIA NETO

ANEXO

- EMPRESA: BDP - BRASIL DISTRIBUIDORA DE PRODUTOS OPME EIRELI - ME
 ENDEREÇO: AVENIDA CRISTO REI Nº 813, QUADRA 112, LOTE 10, SALA 203 - GALERIA PEREIRA SIMON, BAIRRO: SETOR JAO CEP 74672030 - GOIÂNIA-GO
 CNPJ: 10.996.950-0001-11
 PROCESSO: 25351.140471/2017-01 AUTORIZ/MS: 2.09343.2
- ATIVIDADE/CLASSE: ARMAZENAR COSMÉTICOS/PERFUMES/PRODUTOS DE HIGIENE
 DISTRIBUIR COSMÉTICOS/PERFUMES/PRODUTOS DE HIGIENE
 EXPEDIR COSMÉTICOS/PERFUMES/PRODUTOS DE HIGIENE
- EMPRESA: FIORI INDUSTRIA E COM DE PRODUTOS PERÚEL E MOTEL LTDA
 ENDEREÇO: RUA BANDEIRA DO RIO GRANDE, Nº 84, LOTE 22, QUADRA 41, BAIRRO: PARQUE SÃO RAFAEL CEP: 08310600 - SÃO PAULO-SP
 CNPJ: 06.519.700-0001-07
 PROCESSO: 25351.228665/2017-02 AUTORIZ/MS: 2.09343.4
- ATIVIDADE/CLASSE: ARMAZENAR COSMÉTICOS/PERFUMES/PRODUTOS DE HIGIENE
 DISTRIBUIR COSMÉTICOS/PERFUMES/PRODUTOS DE HIGIENE
 EMPALMAR COSMÉTICOS/PERFUMES/PRODUTOS DE HIGIENE

Páginas	Distrito Federal	Demais Estados
de 04 a 20	R\$ 0,20	R\$ 2,00
de 21 a 70	R\$ 0,90	R\$ 2,40
de 71 a 150	R\$ 1,90	R\$ 3,40
de 151 a 250	R\$ 2,90	R\$ 4,00
de 251 a 500	R\$ 5,00	R\$ 6,50

* Acima de 500 páginas = preço de tabela mais excedente de páginas multiplicado por R\$ 0,0170

- EXPEDIR COSMÉTICOS/PERFUMES/PRODUTOS DE HIGIENE
- FABRICAR COSMÉTICOS/PERFUMES/PRODUTOS DE HIGIENE
- FRACTIONAR COSMÉTICOS/PERFUMES/PRODUTOS DE HIGIENE
- REEMBALAR COSMÉTICOS/PERFUMES/PRODUTOS DE HIGIENE
- EMPRESA: JO LOCO TRANSPORTES LTDA
 ENDEREÇO: AV. COMENDADOR ALEXANDRINO GARCIA, 309, BAIRRO: MARIA HELENA CEP: 8402226 - UBERLÂNDIA-MG
 CNPJ: 15.292.743-0001-59
 PROCESSO: 25351.175714/2017-05 AUTORIZ/MS: 2.09343.9
- ATIVIDADE/CLASSE: TRANSPORTAR COSMÉTICOS/PERFUMES/PRODUTOS DE HIGIENE
- EMPRESA: INFINITUM PROFISSIONAL COSMÉTICOS LTDA - EPP
 ENDEREÇO: RUA OSCAR SUGER, 88, BAIRRO: CENTRO CEP: 08600000 - SANTA ROSA-SP
 CNPJ: 11.359.728-0001-56
 PROCESSO: 25351.187852/2017-09 AUTORIZ/MS: 2.09343.2
- ATIVIDADE/CLASSE: ARMAZENAR COSMÉTICOS/PERFUMES/PRODUTOS DE HIGIENE
 DISTRIBUIR COSMÉTICOS/PERFUMES/PRODUTOS DE HIGIENE
 EXPEDIR COSMÉTICOS/PERFUMES/PRODUTOS DE HIGIENE
- EMPRESA: MATHIEUS FELIPE CAVALCANTI DE MELO ME
 ENDEREÇO: RUA VINTE E UM DE ABRIL Nº 42 - FUNDOS BAIRRO: CENTRO CEP: 07570000 - OURO FINO-MG
 CNPJ: 24.824.269-0001-79
 PROCESSO: 25351.226438/2017-11 AUTORIZ/MS: 2.09343.1
- ATIVIDADE/CLASSE: TRANSPORTAR COSMÉTICOS/PERFUMES/PRODUTOS DE HIGIENE
- EMPRESA: PATOS DISTRIBUIDORA LTDA - ME
 ENDEREÇO: RUA JOSÉ ALVES COELHO Nº 474, LOJA 01, BAIRRO: AURELIO CAIXETA CEP: 35702070 - PATOS DE MINAS-MG
 CNPJ: 21.719.710-0001-46
 PROCESSO: 25351.226859/2017-11 AUTORIZ/MS: 2.09343.2
- ATIVIDADE/CLASSE: ARMAZENAR COSMÉTICOS/PERFUMES/PRODUTOS DE HIGIENE
 DISTRIBUIR COSMÉTICOS/PERFUMES/PRODUTOS DE HIGIENE
 EXPEDIR COSMÉTICOS/PERFUMES/PRODUTOS DE HIGIENE
- EMPRESA: TRANSPORTADORA J.W.S. LTDA - ME
 ENDEREÇO: Rua Benito Calheiros Fonseca Malta nº 99, BAIRRO: São Carlos CEP: 13150000 - SÃO CARLOS-AL
 CNPJ: 05.705.415-0001-11
 PROCESSO: 25351.239332/2017-12 AUTORIZ/MS: 2.09343.8
- ATIVIDADE/CLASSE: TRANSPORTAR COSMÉTICOS/PERFUMES/PRODUTOS DE HIGIENE
- EMPRESA: First Import Comércio Internacional Ltda - EPP
 ENDEREÇO: AL BOM PASTOR, 1816 - MÓDULO 5, SALA 3, BAIRRO: OURO FINO CEP: 83015140 - SÃO JOSÉ DOS PINHAIS-PR
 CNPJ: 11.232.863-0001-99
 PROCESSO: 25351.249177/2017-17 AUTORIZ/MS: 2.09343.3
- ATIVIDADE/CLASSE: ARMAZENAR COSMÉTICOS/PERFUMES/PRODUTOS DE HIGIENE
 EXPEDIR COSMÉTICOS/PERFUMES/PRODUTOS DE HIGIENE
 IMPORTAR COSMÉTICOS/PERFUMES/PRODUTOS DE HIGIENE
- EMPRESA: VIA BARCELONA TRANSPORTES LTDA - EPP
 ENDEREÇO: RUA DOS MARMORES 536, BAIRRO: PROSPERIDADE CEP: 05253000 - SÃO CAETANO DO SUL-SP
 CNPJ: 24.189.426-0001-01
 PROCESSO: 25351.249496/2017-21 AUTORIZ/MS: 2.09343.5
- ATIVIDADE/CLASSE: TRANSPORTAR COSMÉTICOS/PERFUMES/PRODUTOS DE HIGIENE
- EMPRESA: TAZIN COSMÉTICOS INDUSTRIA E COMERCIO LTDA ME
 ENDEREÇO: rua marcelino 333, BAIRRO: Itaipava CEP: 02103000 - SÃO PAULO SP
 CNPJ: 17.645.008-0001-08
 PROCESSO: 25351.247351/2017-27 AUTORIZ/MS: 2.09343.7
- ATIVIDADE/CLASSE: ARMAZENAR COSMÉTICOS
 DISTRIBUIR COSMÉTICOS
 EMPALMAR COSMÉTICOS
 EXPEDIR COSMÉTICOS
 FABRICAR COSMÉTICOS
 FRACTIONAR COSMÉTICOS
 REEMBALAR COSMÉTICOS
- EMPRESA: DTM DISTRIBUIDORA DE PRODUTOS DE HIGIENE PESSOAL LTDA
 ENDEREÇO: Av. Inglaterra nº 80, BAIRRO: Tibaré CEP: 08400128 - UBERLÂNDIA-MG
 CNPJ: 24.218.945-0001-01
 PROCESSO: 25351.229296/2015-09 AUTORIZ/MS: 2.09343.5
- ATIVIDADE/CLASSE: ARMAZENAR COSMÉTICOS/PERFUMES/PRODUTOS DE HIGIENE
 DISTRIBUIR COSMÉTICOS/PERFUMES/PRODUTOS DE HIGIENE
 EXPEDIR COSMÉTICOS/PERFUMES/PRODUTOS DE HIGIENE
- EMPRESA: CAM TELCO COMERCIAL E SERVIÇOS LTDA ME
 ENDEREÇO: AV. CASPAR VAZ DA CUNHA, 110, BAIRRO: JD. SANTA MARIA CEP: 02558010 - SÃO PAULO-SP
 CNPJ: 03.971.091-0001-30
 PROCESSO: 25351.235310/2017-36 AUTORIZ/MS: 2.09343.0
- ATIVIDADE/CLASSE: ARMAZENAR COSMÉTICOS/PERFUMES/PRODUTOS DE HIGIENE
 DISTRIBUIR COSMÉTICOS/PERFUMES/PRODUTOS DE HIGIENE
 EXPEDIR COSMÉTICOS/PERFUMES/PRODUTOS DE HIGIENE
- EMPRESA: INDAPARMA COMERCIO E SERVIÇOS LTDA ME
 ENDEREÇO: RUA DR EDUARDO PINTO, 1098 -

- EXPEDIR COSMÉTICOS/PERFUMES/PRODUTOS DE HIGIENE
- FABRICAR COSMÉTICOS/PERFUMES/PRODUTOS DE HIGIENE
- FRACTIONAR COSMÉTICOS/PERFUMES/PRODUTOS DE HIGIENE
- REEMBALAR COSMÉTICOS/PERFUMES/PRODUTOS DE HIGIENE
- EMPRESA: JO LOCO TRANSPORTES LTDA
 ENDEREÇO: AV. COMENDADOR ALEXANDRINO GARCIA, 309, BAIRRO: MARIA HELENA CEP: 8402226 - UBERLÂNDIA-MG
 CNPJ: 15.292.743-0001-59
 PROCESSO: 25351.175714/2017-05 AUTORIZ/MS: 2.09343.9
- ATIVIDADE/CLASSE: TRANSPORTAR COSMÉTICOS/PERFUMES/PRODUTOS DE HIGIENE
- EMPRESA: INFINITUM PROFISSIONAL COSMÉTICOS LTDA - EPP
 ENDEREÇO: RUA OSCAR SUGER, 88, BAIRRO: CENTRO CEP: 08600000 - SANTA ROSA-SP
 CNPJ: 11.359.728-0001-56
 PROCESSO: 25351.187852/2017-09 AUTORIZ/MS: 2.09343.2
- ATIVIDADE/CLASSE: ARMAZENAR COSMÉTICOS/PERFUMES/PRODUTOS DE HIGIENE
 DISTRIBUIR COSMÉTICOS/PERFUMES/PRODUTOS DE HIGIENE
 EXPEDIR COSMÉTICOS/PERFUMES/PRODUTOS DE HIGIENE
- EMPRESA: MATHIEUS FELIPE CAVALCANTI DE MELO ME
 ENDEREÇO: RUA VINTE E UM DE ABRIL Nº 42 - FUNDOS BAIRRO: CENTRO CEP: 07570000 - OURO FINO-MG
 CNPJ: 24.824.269-0001-79
 PROCESSO: 25351.226438/2017-11 AUTORIZ/MS: 2.09343.1
- ATIVIDADE/CLASSE: TRANSPORTAR COSMÉTICOS/PERFUMES/PRODUTOS DE HIGIENE
- EMPRESA: PATOS DISTRIBUIDORA LTDA - ME
 ENDEREÇO: RUA JOSÉ ALVES COELHO Nº 474, LOJA 01, BAIRRO: AURELIO CAIXETA CEP: 35702070 - PATOS DE MINAS-MG
 CNPJ: 21.719.710-0001-46
 PROCESSO: 25351.226859/2017-11 AUTORIZ/MS: 2.09343.2
- ATIVIDADE/CLASSE: ARMAZENAR COSMÉTICOS/PERFUMES/PRODUTOS DE HIGIENE
 DISTRIBUIR COSMÉTICOS/PERFUMES/PRODUTOS DE HIGIENE
 EXPEDIR COSMÉTICOS/PERFUMES/PRODUTOS DE HIGIENE
- EMPRESA: TRANSPORTADORA J.W.S. LTDA - ME
 ENDEREÇO: Rua Benito Calheiros Fonseca Malta nº 99, BAIRRO: São Carlos CEP: 13150000 - SÃO CARLOS-AL
 CNPJ: 05.705.415-0001-11
 PROCESSO: 25351.239332/2017-12 AUTORIZ/MS: 2.09343.8
- ATIVIDADE/CLASSE: TRANSPORTAR COSMÉTICOS/PERFUMES/PRODUTOS DE HIGIENE
- EMPRESA: First Import Comércio Internacional Ltda - EPP
 ENDEREÇO: AL BOM PASTOR, 1816 - MÓDULO 5, SALA 3, BAIRRO: OURO FINO CEP: 83015140 - SÃO JOSÉ DOS PINHAIS-PR
 CNPJ: 11.232.863-0001-99
 PROCESSO: 25351.249177/2017-17 AUTORIZ/MS: 2.09343.3
- ATIVIDADE/CLASSE: ARMAZENAR COSMÉTICOS/PERFUMES/PRODUTOS DE HIGIENE
 EXPEDIR COSMÉTICOS/PERFUMES/PRODUTOS DE HIGIENE
 IMPORTAR COSMÉTICOS/PERFUMES/PRODUTOS DE HIGIENE
- EMPRESA: VIA BARCELONA TRANSPORTES LTDA - EPP
 ENDEREÇO: RUA DOS MARMORES 536, BAIRRO: PROSPERIDADE CEP: 05253000 - SÃO CAETANO DO SUL-SP
 CNPJ: 24.189.426-0001-01
 PROCESSO: 25351.249496/2017-21 AUTORIZ/MS: 2.09343.5
- ATIVIDADE/CLASSE: TRANSPORTAR COSMÉTICOS/PERFUMES/PRODUTOS DE HIGIENE
- EMPRESA: TAZIN COSMÉTICOS INDUSTRIA E COMERCIO LTDA ME
 ENDEREÇO: rua marcelino 333, BAIRRO: Itaipava CEP: 02103000 - SÃO PAULO SP
 CNPJ: 17.645.008-0001-08
 PROCESSO: 25351.247351/2017-27 AUTORIZ/MS: 2.09343.7
- ATIVIDADE/CLASSE: ARMAZENAR COSMÉTICOS
 DISTRIBUIR COSMÉTICOS
 EMPALMAR COSMÉTICOS
 EXPEDIR COSMÉTICOS
 FABRICAR COSMÉTICOS
 FRACTIONAR COSMÉTICOS
 REEMBALAR COSMÉTICOS
- EMPRESA: DTM DISTRIBUIDORA DE PRODUTOS DE HIGIENE PESSOAL LTDA
 ENDEREÇO: Av. Inglaterra nº 80, BAIRRO: Tibaré CEP: 08400128 - UBERLÂNDIA-MG
 CNPJ: 24.218.945-0001-01
 PROCESSO: 25351.229296/2015-09 AUTORIZ/MS: 2.09343.5
- ATIVIDADE/CLASSE: ARMAZENAR COSMÉTICOS/PERFUMES/PRODUTOS DE HIGIENE
 DISTRIBUIR COSMÉTICOS/PERFUMES/PRODUTOS DE HIGIENE
 EXPEDIR COSMÉTICOS/PERFUMES/PRODUTOS DE HIGIENE
- EMPRESA: CAM TELCO COMERCIAL E SERVIÇOS LTDA ME
 ENDEREÇO: AV. CASPAR VAZ DA CUNHA, 110, BAIRRO: JD. SANTA MARIA CEP: 02558010 - SÃO PAULO-SP
 CNPJ: 03.971.091-0001-30
 PROCESSO: 25351.235310/2017-36 AUTORIZ/MS: 2.09343.0
- ATIVIDADE/CLASSE: ARMAZENAR COSMÉTICOS/PERFUMES/PRODUTOS DE HIGIENE
 DISTRIBUIR COSMÉTICOS/PERFUMES/PRODUTOS DE HIGIENE
 EXPEDIR COSMÉTICOS/PERFUMES/PRODUTOS DE HIGIENE
- EMPRESA: INDAPARMA COMERCIO E SERVIÇOS LTDA ME
 ENDEREÇO: RUA DR EDUARDO PINTO, 1098 -



FOLHAS: 1432
PROC.: 96 / 2013
Ass.: R1

BAIRRO VALL DO SOL CEP 3561000 - DORES DO
INDAIA/MG
CNPJ: 11.614.643/0001-41
PROCESSO: 25351.252420/2017-41 AUTORIZAÇÃO:
2.09440-9
ATIVIDADE-CLASSE
ARMAZENAR COSMÉTICOS/PERFUMES/PRODUTOS
DE HIGIENE
DISTRIBUIR COSMÉTICOS/PERFUMES/PRODUTOS
DE HIGIENE
EXPEDIR COSMÉTICOS/PERFUMES/PRODUTOS DE
HIGIENE

EMPRESA MARTINS INTEGRAÇÃO LOGÍSTICA LT-
DA
ENDEREÇO: Av José Antônio Gaspari, 4256 setor A
BAIRRO: Distrito Industrial CEP 38402574 - UBERLÂN-
DIA/MG
CNPJ: 08.657.689/0001-65
PROCESSO: 25351.253380/2017-49 AUTORIZAÇÃO:
2.09236-9
ATIVIDADE-CLASSE
TRANSPORTAR COSMÉTICOS/PERFUMES/PROD-
UTOS DE HIGIENE

EMPRESA SANA COMERCIAL DE MEDICAMENTOS
LTDA
ENDEREÇO: RUA SÃO FRANCISCO, 130
BAIRRO: SÃO FRANCISCO CEP: 65800000 - BAL-
SAS/MA
CNPJ: 01.721.446/0001-78
PROCESSO: 25351.219650/2017-56 AUTORIZAÇÃO:
2.08244-4
ATIVIDADE-CLASSE
ARMAZENAR COSMÉTICOS/PERFUMES/PRODUTOS
DE HIGIENE
DISTRIBUIR COSMÉTICOS/PERFUMES/PRODUTOS
DE HIGIENE
EXPEDIR COSMÉTICOS/PERFUMES/PRODUTOS DE
HIGIENE

EMPRESA LABORATORIO INDUSTRIAL FARMACÉU-
TICA DO ESTABELO DA PARAIPIBA S.A.
ENDEREÇO: AVENIDA JOAO MACHADO Nº 109
BAIRRO: CENTRO CEP: 5803520 - JOAO PESSOA PB
CNPJ: 02.921.821/0001-96
PROCESSO: 25351.217040/2017-57 AUTORIZAÇÃO:
2.09272-5

ATIVIDADE-CLASSE
ARMAZENAR COSMÉTICOS/PERFUMES/PRODUTOS
DE HIGIENE
DISTRIBUIR COSMÉTICOS/PERFUMES/PRODUTOS
DE HIGIENE
EXPEDIR COSMÉTICOS/PERFUMES/PRODUTOS DE
HIGIENE

EMPRESA MEDDI DISTRIBUIDORA DE MEDICAMEN-
TOS LTDA - ME
ENDEREÇO: AV MONTREAL 856
BAIRRO: Jardim Canadá CEP: 34097720 - NOVA LI-
MA/MG
CNPJ: 18.917.657/0001-85
PROCESSO: 25351.216754/2017-77 AUTORIZAÇÃO:
2.09328-8
ATIVIDADE-CLASSE
ARMAZENAR COSMÉTICOS
DISTRIBUIR COSMÉTICOS
EXPEDIR COSMÉTICOS

EMPRESA ANNA BELLA COMERCIAL LTDA EPP
ENDEREÇO: RUA ALMIRANTE BRASILEIRO 685 CONJUN-
TO 1014
BAIRRO: MOOCA CEP: 03162010 - SÃO PAULO/SP
CNPJ: 25.311.036/0001-89
PROCESSO: 25351.254151/2017-83 AUTORIZAÇÃO:
2.06323-1
ATIVIDADE-CLASSE
ARMAZENAR COSMÉTICOS/PERFUMES/PRODUTOS
DE HIGIENE
DISTRIBUIR COSMÉTICOS/PERFUMES/PRODUTOS
DE HIGIENE
EXPEDIR COSMÉTICOS/PERFUMES/PRODUTOS DE
HIGIENE

EMPRESA RIOSMED DISTRIBUIDORA HOSPITALAR
LTDA - EPP
ENDEREÇO: RODOVIA BR-116 Nº 9.433
BAIRRO: PAUPINA CEP: 60878815 - FORTALEZA CE
CNPJ: 26.644.910/0001-09
PROCESSO: 25351.228524/2017-95 AUTORIZAÇÃO:
2.08332-1
ATIVIDADE-CLASSE
ARMAZENAR COSMÉTICOS/PERFUMES/PRODUTOS
DE HIGIENE
DISTRIBUIR COSMÉTICOS/PERFUMES/PRODUTOS
DE HIGIENE
EXPEDIR COSMÉTICOS/PERFUMES/PRODUTOS DE
HIGIENE

EMPRESA ILL COMERCIO E DISTRIBUICAO DE MED-
DICAMENTOS IRLI - ME
ENDEREÇO: AV T. 9 n 2841 adj 282 0 05 salas 1 e 3
BAIRRO: JARDIM AMERICA CEP: 74752720 - GOIÁ-
NIA/GO
CNPJ: 23.816.031/0001-30
PROCESSO: 25351.154746/2017-01 AUTORIZAÇÃO:
1.16432-1
ATIVIDADE-CLASSE
ARMAZENAR MEDICAMENTO
DISTRIBUIR MEDICAMENTO
EXPEDIR MEDICAMENTO

EMPRESA III Comércio e Distribuição LTDA - EPP
ENDEREÇO: Rua Antônio S/N n 04 04 06
BAIRRO: Vila Cascaes CEP: 24255400 - DUQUE DE CA-
XIAS/RJ
CNPJ: 16.279.705/0001-43
PROCESSO: 25351.245335/2017-11 AUTORIZAÇÃO:
1.16526-1
ATIVIDADE-CLASSE
ARMAZENAR MEDICAMENTO
DISTRIBUIR MEDICAMENTO
EXPEDIR MEDICAMENTO

EMPRESA M.M. PACHECO RIBICARGA
ENDEREÇO: RUA MARCELO LAUREANO, 154
BAIRRO: CENTRO CEP: 09715100 - SÃO BERNARDO
DO CAMPO/SP
CNPJ: 17.335.222/0001-68
PROCESSO: 25351.228837/2017-02 AUTORIZAÇÃO:
1.16544-9
ATIVIDADE-CLASSE
TRANSPORTAR MEDICAMENTO

EMPRESA DISTRIBUIDORA HOSPITALAR EIRELI -
EPP
ENDEREÇO: TV WE 81 CIDADE NOVA VIL N 593
BAIRRO: CIDADE NOVA CEP: 57190220 - ANANIN-
DIA/PA
CNPJ: 26.545.386/0001-97
PROCESSO: 25351.242924/2017-06 AUTORIZAÇÃO:
1.16262-2
ATIVIDADE-CLASSE
ARMAZENAR MEDICAMENTO
DISTRIBUIR MEDICAMENTO
EXPEDIR MEDICAMENTO

EMPRESA RIOSMED DISTRIBUIDORA HOSPITALAR
LTDA - EPP

ENDEREÇO: RODOVIA BR-116 Nº 9.433
BAIRRO: PAUPINA CEP: 60878815 - FORTALEZA CE
CNPJ: 26.644.910/0001-09
PROCESSO: 25351.228507/2017-24 AUTORIZAÇÃO:
1.16501-2
ATIVIDADE-CLASSE
ARMAZENAR MEDICAMENTO
DISTRIBUIR MEDICAMENTO
EXPEDIR MEDICAMENTO

EMPRESA M. D. BAZZO - ME
ENDEREÇO: RUA ONOFRE PEREIRA DE MATOS, 1481
SALA 03
BAIRRO: CENTRO CEP: 78002010 - DOIS IRMÃOS/MS
CNPJ: 10.141.152/0001-68
PROCESSO: 25351.216994/2017-25 AUTORIZAÇÃO:
1.16548-9
ATIVIDADE-CLASSE
ARMAZENAR MEDICAMENTO
DISTRIBUIR MEDICAMENTO
EXPEDIR MEDICAMENTO

EMPRESA DPMIX COMERCIO DE COSMETICOS E
SERVICOS LTDA EPP
ENDEREÇO: ESTRADA VELHA DA COTIA Nº 120
BAIRRO: JD PASSARADA I CEP: 08712430 - CO-
TIA/SP
CNPJ: 18.600.733/0001-22
PROCESSO: 25351.236638/2017-36 AUTORIZAÇÃO:
1.16558-3
ATIVIDADE-CLASSE
ARMAZENAR MEDICAMENTO
DISTRIBUIR MEDICAMENTO
EXPEDIR MEDICAMENTO

EMPRESA MEDDI DISTRIBUIDORA DE MEDICAMEN-
TOS LTDA - ME
ENDEREÇO: AV MONTREAL 856
BAIRRO: Jardim Canadá CEP: 34097720 - NOVA LI-
MA/MG
CNPJ: 18.917.657/0001-85
PROCESSO: 25351.216770/2017-44 AUTORIZAÇÃO:
1.16556-6
ATIVIDADE-CLASSE
ARMAZENAR MEDICAMENTO
DISTRIBUIR MEDICAMENTO
EXPEDIR MEDICAMENTO

EMPRESA DOMINGOS JEFFERSON DANFAS - ME
ENDEREÇO: R DR DISTR ARAUJO 508 L1 11
BAIRRO: SERRINHA CEP: 60741023 - FORTALEZA CE
CNPJ: 02.165.869/0001-31
PROCESSO: 25351.225668/2017-50 AUTORIZAÇÃO:
1.16550-4
ATIVIDADE-CLASSE
ARMAZENAR MEDICAMENTO
DISTRIBUIR MEDICAMENTO
EXPEDIR MEDICAMENTO

EMPRESA J2 distribuidora de produtos hospitalares ltda
me
ENDEREÇO: rua joaquim felizosa, 2º 42
BAIRRO: verde tropical CEP: 61700001 - EUSEBIO CE
CNPJ: 27.041.802/0001-70
PROCESSO: 25351.228437/2017-50 AUTORIZAÇÃO:
1.16569-1
ATIVIDADE-CLASSE
ARMAZENAR MEDICAMENTO
DISTRIBUIR MEDICAMENTO
EXPEDIR MEDICAMENTO

EMPRESA DENTAL SHOP COMERCIO ATACADISTA
DE PRODUTOS ODONTOLÓGICOS LTDA ME
ENDEREÇO: RUA SEIS DE JANEIRO nº28, SALA 02 P
andar
BAIRRO: CENTRO CEP: 88001055 - CRICIÚMA/SC
CNPJ: 17.461.763/0001-08
PROCESSO: 25351.242941/2017-66 AUTORIZAÇÃO:
1.16565-7
ATIVIDADE-CLASSE
ARMAZENAR MEDICAMENTO
DISTRIBUIR MEDICAMENTO
EXPEDIR MEDICAMENTO

EMPRESA INDAPHARMA COMERCIO E SERVIÇOS
LTDA ME
ENDEREÇO: RUA DR EDGARD PINTO EUZA 1098
BAIRRO: VALL DO SOL CEP: 35610000 - DORES DO
INDAIA/MG
CNPJ: 11.614.643/0001-41
PROCESSO: 25351.252420/2017-82 AUTORIZAÇÃO:
1.16570-2
ATIVIDADE-CLASSE
ARMAZENAR MEDICAMENTO
DISTRIBUIR MEDICAMENTO
EXPEDIR MEDICAMENTO

EMPRESA VIA BARCELONA TRANSPORTES LTDA
EPP

PRESIDÊNCIA DA REPÚBLICA
CASA CIVIL
IMPRESA NACIONAL

MICHEL MIGUEL ELIAS TEIXEIRA
Presidente da República

ELISIO LEMUS PADILHA
Ministro de Estado Chefe da Casa Civil

FEDERICO ANTONIO BERTONE ALTADE
Diretor Geral da Imprensa Nacional

DIÁRIO OFICIAL DA UNIÃO

SEÇÃO 1

Público em geral de interesse nacional

SEÇÃO 2

Participação de interesse público da
Administração Pública Federal

SEÇÃO 3

Atividade de interesse público
relacionada com a saúde

ALEXANDRI MIRANDA MACHADO
Coordenador Geral de Publicação e Divulgação

HELDER KLEIN OLIVEIRA
Coordenador de Editoração e
Circulação, Histórico e Arquivos Oficiais

EMAR BAZILIO VAZ FERRO
Coordenador de Produção

A Imprensa Nacional não possui representantes autorizados
para a comercialização de exemplares impressos e eletrônicos

Imprensa Nacional S.A. - Imprensa Nacional Brasileira - INB
CNPJ: 07.000.000/0001-00
CNPJ: 07.000.000/0001-00
CNPJ: 07.000.000/0001-00

Consultas / Funcionamento da Empresa Nacional / Resultado / Detalhamento

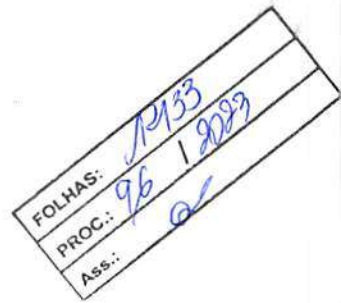

Dados da Empresa Nacional

Razão Social

SANA COMERCIAL DE MEDICAMENTOS LTDA

CNPJ

01.721.446/0001-78

Nome Fantasia

SANA MEDICAMENTOS

Endereço na Internet**SAC****Endereço Completo**

RUA SAO FRANCISCO, 150 - SÃO FRANCISCO CEP: 65.800-000

Cidade/UF

BALSAS/MA

Responsável Técnico

NAYANA DE SOUZA NOGUEIRA DE PAULA

Responsável Legal

CESAR OSCAR WEILER

Dados do Cadastro

Cadastro Nº

2.09324-4

Data do Cadastro

29/05/2017

Situação

Ativa

Nº do Processo25351.219650/2017-56**Cadastro**

2 - Cosmético

Atividades / Classes**Armazenar**

- Cosméticos
- Produtos de Higiene
- Perfumes

Distribuir

- Cosméticos
- Produtos de Higiene
- Perfumes

Expedir

- Cosméticos
- Produtos de Higiene
- Perfumes

Voltar



FOLHAS: 12434
PROC.: 96 12083
Ass.: O.

ANEXO

Empresa Fabricante: Confin Pharma Latina S.A.
Endereço: Av. Dos Martiis Km. 4899, 14013, Sorocaba (SP)
País: Brasil
Empresa solitante: Teva Farmacêutica Ltda.
Autuação de Funcionamento: 1.05.573-1
CNPJ: 05.333.567.0001-04
Expediente: 195576815-3
Certificado de Boas Práticas de Fabricação de Medicamentos
Sólidos não esteris: comprimidos paracetamol (com evarização secundária)

Empresa Fabricante: Triacon Pharma ApS GmbH
Endereço: Collings, 1, 84529, Brannö, Suécia
País: Alemanha
Empresa solitante: Hoechst Ingrediente de Brasil Qui - CNPJ: 06.831.678/0001-77
Autuação de Funcionamento: 1.05.573-1
CNPJ: 05.333.567.0001-04
Expediente: 195576815-3
Certificado de Boas Práticas de Fabricação de Medicamentos
Sólidos não esteris: comprimidos moles

Empresa Fabricante: Nippon Pharma Corporation Nagasaki Plant
Endereço: -28, Okazaki, Kagamishi machi Inasaga, Fuchūhara, 860-0501, Japão
País: Japão
Empresa solitante: AstraZeneca do Brasil Ltda.
Autuação de Funcionamento: 1.01.075-1
CNPJ: 09.318.797.0001-00
Expediente: 232610216-1
Certificado de Boas Práticas de Fabricação de Medicamentos
Sólidos não esteris: comprimidos revestidos (aparelho)

Empresa Fabricante: Parkelex Laboratories, LLC
Endereço: 3801, Bose Lane Rd, Philadelphia, Pennsylvania 19114, Estados Unidos da América
País: Estados Unidos da América

Empresa solitante: Produtos Roche Químicos e Farmacêuticos S.A.
Autuação de Funcionamento: 1.09.100-4
Expediente: 232606416-3
Certificado de Boas Práticas de Fabricação de Medicamentos
Sólidos não esteris: cápsulas (embalagem primária e secundária)

Empresa Fabricante: Parkelex Inc.
Endereço: 2100, Symco Court, Mississauga, Ontario L4N 7K9, Canadá
País: Canadá
Empresa solitante: Astellas Farmacêuticas do Brasil Ltda.
Autuação de Funcionamento: 1.05.573-1
CNPJ: 05.240.939.0001-47
Expediente: 002225212-9
Certificado de Boas Práticas de Fabricação de Medicamentos
Sólidos não esteris: comprimidos revestidos

Empresa Fabricante: Parkelex Inc.
Endereço: 2100, Symco Court, Mississauga, Ontario L4N 7K9, Canadá
País: Canadá
Empresa solitante: Amgen Biotecnologia do Brasil Ltda.
Autuação de Funcionamento: 1.03.343-0
CNPJ: 18.774.815.0001-93
Expediente: 226627516-8
Certificado de Boas Práticas de Fabricação de Medicamentos
Sólidos não esteris: comprimidos revestidos

Empresa: White Martins Gases Industriais Ltda.
Endereço: Rua dos Tufanos, 888, Tufanópolis, Município: Araraquã, UF: SP, CEP: 82267-126
Autuação de Funcionamento: 2.29.020-1
CNPJ: 35.820.448.0164-81
Expediente: 000398215-7
Certificado de Boas Práticas de Fabricação de Medicamentos
Gases medicinais: oxigênio

Empresa: White Martins Gases Industriais Ltda.
Endereço: Rodovia BR-340, Km 767, Distrito de Dois Tufanos, Município: Luz de Foz, UF: MG, CEP: 36019-080
Autuação de Funcionamento: 2.29.020-1
CNPJ: 35.820.448.0164-81
Expediente: 007978215-1
Certificado de Boas Práticas de Fabricação de Medicamentos
Gases medicinais: medicinais

RESOLUÇÃO - RE Nº 926, DE 4 DE ABRIL DE 2017

O Diretor da Agência Nacional de Vigilância Sanitária, no uso das atribuições que lhe conferem o art. 151, III e o art. 84, I, § 1º do Regulamento Interno aprovado nos termos do Anexo I da Resolução da Diretoria Colegiada - RDC nº 61, de 3 de fevereiro de 2016, e a Resolução da Diretoria Colegiada - RDC Nº 140, de 23 de fevereiro de 2017, resolve:

Art. 1º Indefinir o Pedido de Atuação Especial para Empresas de Medicamentos e de Insumos Farmacêuticos, constantes no anexo desta Resolução.

Art. 2º Esta Resolução entra em vigor na data de sua publicação.

JOSÉ CARLOS MAGALHÃES DA SILVA MOUTINHO

ANEXO

EMPRESA ALIANÇA HOSPITALAR LTDA - ME
ENDEREÇO: AVENIDA DA LIBERDADE, QUADRA 064, LOTE 31, SALA 01
BAIRRO: SETOR GARAVELO CEP 74930117 - APARECIDA DE GOYÂNIA-GO
CNPJ: 21.368.909/0001-28
PROCESSO: 25351174814201549
MOTIVO DO INDEFERIMENTO:
O documento enviado pela autoridade sanitária local competente apresentando foi emitido há mais de 12 (doze) meses, contrariando o artigo 17º, da RDC nº 16/2014

Título da Empresa: T

RESOLUÇÃO - RE Nº 927, DE 4 DE ABRIL DE 2017

O Diretor da Agência Nacional de Vigilância Sanitária, no uso das atribuições que lhe conferem o art. 151, III e o art. 84, I, § 1º do Regulamento Interno aprovado nos termos do Anexo I da Resolução da Diretoria Colegiada - RDC nº 61, de 3 de fevereiro de 2016, e a Resolução da Diretoria Colegiada - RDC Nº 140, de 23 de fevereiro de 2017, resolve:

Art. 1º Alterar Autorização Especial para Empresas de Medicamentos e de Insumos Farmacêuticos, constantes no anexo desta Resolução, de acordo com a Portaria nº 344 de 12 de maio de 1998 e suas substituições, observando-se as proibições e restrições estabelecidas.

Art. 2º Esta Resolução entra em vigor na data de sua publicação.

JOSÉ CARLOS MAGALHÃES DA SILVA MOUTINHO

ANEXO

EMPRESA HS INVESTIMENTOS E PARTICIPAÇÕES LTDA EPP
ENDEREÇO: ST GE 40 CONJUNTO A 5-01 Lote 04
BAIRRO: GUARÁ CEP 71076012 - BRASÍLIA-DF
CNPJ: 23.989.114/0001-70
PROCESSO 25351053458201701 AUTORIZ(MS): 1.16278-6
ATIVIDADE/CLASSE
ARMAZENAR, MEDICAMENTO
DISTRIBUIR, MEDICAMENTO
EXPEDIR, MEDICAMENTO
TRANSPORTAR, MEDICAMENTO
EMPRESA FIDJEX BRASIL LOGÍSTICA E TRANSPORTE LTDA
ENDEREÇO: RUA JOSÉ ANTONIO FERREIRA DE MORAIS Nº 1100 BR-101 KM-01
BAIRRO: DISTRITO INDUSTRIAL CEP: 58092707 - JOÃO PESSOA-PB
CNPJ: 10.979.887.0013-57
PROCESSO: 253511850196201609 AUTORIZ(MS): 1.15097-4
ATIVIDADE/CLASSE
TRANSPORTAR, INSUMOS FARMACÊUTICOS/MEDICAMENTO
EMPRESA J NERVAL DE SOUSA
ENDEREÇO: RUA JAICOS, Nº 4420
BAIRRO: ILHÉUTAS CEP: 64060700 - TERESINA-PI
CNPJ: 34.973.455/0001-78
PROCESSO: 25351056292201414 AUTORIZ(MS): 1.12709-8
ATIVIDADE/CLASSE
ARMAZENAR, MEDICAMENTO
DISTRIBUIR, MEDICAMENTO
EXPEDIR, MEDICAMENTO
TRANSPORTAR, MEDICAMENTO
EMPRESA ALEJO TRANSPORTES LTDA - ME
ENDEREÇO: AV MARGINAL PROJETADE 1652 GALPÃO INDUSTRIAL 16 QUILÔMETRO 5 FAZENDA TAMBORE
BAIRRO: JARDIM MULTINGA CEP: 06660200 - BARCELONA-SP
CNPJ: 10.333.560/0001-90
PROCESSO: 25351591080201227 AUTORIZ(MS): 1.23178-9

ATIVIDADE/CLASSE
ARMAZENAR, MEDICAMENTO
EXPEDIR, MEDICAMENTO
TRANSPORTAR, MEDICAMENTO
EMPRESA EXCLUSIVE FARMA MEDICAMENTOS LTDA ME
ENDEREÇO: RUA DO TRILFINO, 182
BAIRRO: ARRUDA CEP: 52120980 - RECIFE-PE
CNPJ: 08.983.780/0001-50
PROCESSO: 25351425873201436 AUTORIZ(MS): 1.11309-3
ATIVIDADE/CLASSE
ARMAZENAR, MEDICAMENTO
DISTRIBUIR, MEDICAMENTO
EXPEDIR, MEDICAMENTO
EMPRESA AUDAX MED PRODUTOS MEDICOS HOSPITALARES LTDA EPP
ENDEREÇO: Q 203 NORTE, ALAMEDA CENTRAL, CONJUNTO B, LOTE 09, EDIFÍCIO SÓFIA, TERRELO, BAIRRO: PLANO DIRETOR NORTE CEP: 7706894 - PALMAREJO
CNPJ: 21.881.617/0001-33
PROCESSO: 25351366232201547 AUTORIZ(MS): 1.14177-4
ATIVIDADE/CLASSE
ARMAZENAR, MEDICAMENTO
DISTRIBUIR, MEDICAMENTO
EXPEDIR, MEDICAMENTO
EMPRESA SANA COMERCIAL DE MEDICAMENTOS LTDA
ENDEREÇO: RUA SÃO FRANCISCO, 150
BAIRRO: SÃO FRANCISCO CEP: 65860000 - BALNEÁRIO
CNPJ: 01.721.446/0001-78
PROCESSO: 25351601992201453 AUTORIZ(MS): 1.13214-9
ATIVIDADE/CLASSE
ARMAZENAR, MEDICAMENTO
DISTRIBUIR, MEDICAMENTO
EXPEDIR, MEDICAMENTO
TRANSPORTAR, MEDICAMENTO
EMPRESA GPRES MEDICAL PIPELIT EPP
ENDEREÇO: RUA MAJOR RICARDO KRÖNNER, 130
BAIRRO: VILA GARÇES CEP: 19200000 - SOGATE-SP
CNPJ: 17.122.815/0001-46
PROCESSO: 25351155234201443 AUTORIZ(MS): 1.06774-3

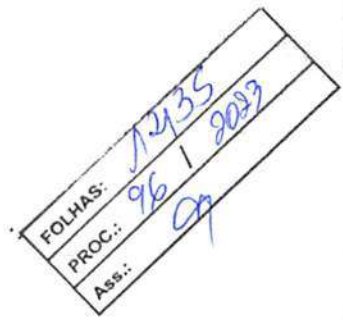

Consultas / Funcionamento de Empresa Nacional / Resultado / Detalhamento

Dados da Empresa Nacional

Razão Social

SANA COMERCIAL DE MEDICAMENTOS LTDA

CNPJ

01.721.446/0001-78

Nome Fantasia

SANA MEDICAMENTOS

Endereço na Internet

SAC

Endereço Completo

RUA SAO FRANCISCO, 150 - SÃO FRANCISCO CEP: 65.800-000

Cidade/UF

BALSAS/MA

Responsável Técnico

NAYANA DE SOUZA NOGUEIRA DE PAULA

Responsável Legal

CESAR OSCAR WEILER

Dados do Cadastro

Cadastro Nº

1.12214-9

Data do Cadastro

27/10/2014

Situação

Ativa

Nº do Processo

25351.601992/2014-53

Cadastro

1 - Medicamento Especial

Atividades / Classes

Armazenar

- Medicamento

Distribuir

- Medicamento

Expedir

- Medicamento

Transportar

- Medicamento

Voltar

	SECRETARIA DE ESTADO DA SAÚDE
	SECRETARIA ADJUNTA DA POLÍTICA DE ATENÇÃO PRIMÁRIA E VIGILÂNCIA EM SAÚDE
	SUPERINTENDÊNCIA DE VIGILÂNCIA SANITÁRIA

FOLHAS: 12436
 PROC.: 96 / 2023
 Ass.: *[Signature]*

LICENÇA PARA TRANSPORTE – LT

Número do Processo	Número da Licença para Transporte	Data de Validade
5809/2023	DRFPRS: 49 – PRD/23	01 (um) ano a partir da data de expedição

1. DADOS DO REQUERENTE:

Razão Social: SANA COMERCIAL DE MEDICAMENTOS LTDA
 CNPJ: 01.721.446/0001-78
 Telefone: (99) 3541-3095
 Técnico Responsável: NAYANA DE SOUZA NOGUEIRA DE PAULA
 CRF/MA: 3304
 Endereço: São Francisco, nº 150
 Bairro: São Francisco
 Cidade/UF: Balsas/MA

2. SITUÇÃO DO VEÍCULO DA REQUERENTE: A SUPERINTENDÊNCIA DE VIGILÂNCIA SANITÁRIA, através do Departamento de Registro, Fiscalização e Controle de Produtos Relacionados à Saúde, considerando a preocupação com o controle sanitário, tipificado no artigo 60 da Lei Complementar Estadual Nº 039, de 15 de dezembro de 1998 e o Processo Nº 8376/2014, realizou inspeção no veículo da Requerente. A equipe verificou e constatou que, no momento, o mesmo reúne condições satisfatórias que atendem a legislação sanitária.

3. DADOS DO VEÍCULO:

Marca do Veículo: I/M. BENZ VITO111CDI
 Tipo de Veículo: CAR/CAMNHTÉ/FURGÃO
 Placas: PSY-1617
 Cor do Veículo: Branca
 Nº do RENAVAN: 1125943464

4. CONDIÇÕES DA LICENÇA:

- 4.1. A presente Licença é exclusiva para o veículo tipificado no item 3 deste documento, conforme requerimento da empresa acima designada Requerente;
- 4.2. A empresa Requerente deverá cumprir o disposto no Regulamento Técnico para Transporte de Produtos de Interesse para a Saúde;
- 4.3. Em caso de acidente com o veículo, o condutor ou a empresa Requerente deverão comunicar a ocorrência de imediato às autoridades competentes;

CARTÓRIO DE BALSAS - Ildefonso Manoel França Santos - Tabelião e Registrador
 2ª Ofício
 Rua Manoel Francisco de Sá, 100 - Bairro: Balsas, MA - CEP: 65.000-000
 Fone: (99) 3241-2032 - E-mail: dsa@cartorio.balsas.ma.gov.br

Autentico a presente fotocópia por conferir com o original que me foi apresentado. Dou fé

AUTENT03066805F5UPCLFA4L8V27 Emolumentos: 5,44
 FERC 0,16 FEMP 0,21 FADEF 0,21
 Balsas/MA, 27 de Janeiro de 2023

[Signature]
 MONISE SILVA SANTOS GOMES
 ESCRIVENTE AUTORIZADA



4.4. Esta Licença de Transporte – LT é composta de frente e verso, e concede permissão a Requerente, somente o transporte dos produtos identificados no verso desta LT;
4.5. Durante o transporte dos produtos de interesse para a saúde, não poderá ser transportado quaisquer outros produtos / mercadoria no mesmo veículo.

FOLHAS: 1437
PROC.: 96 / 2023
Ass.: A

5. PRODUTO A SER TRANSPORTADO:

5.1. Medicamentos, Produtos para Saúde, Alimentos, Saneantes e Cosméticos

6. RECOMENDAÇÕES:

- 6.1. O KIT de segurança é obrigatório no Transporte de Produtos Perigosos, ficando o mesmo sob a responsabilidade de a Requerente fornecê-lo e ao condutor do veículo o dever de guarda, conservação e uso;
- 6.2. Esta LT é válida em todas as rodovias Federais, Estaduais e Municipais, resguardadas as disposições em contrário emitidas por: DNER, DER, DETRAN, e Secretarias Estaduais/Municipais de Trânsito;
- 6.3. Qualquer dano causado ao Meio Ambiente é de inteira responsabilidade da Requerente em questão, que ficará sujeita às penalidades previstas na Legislação Ambiental vigente;
- 6.4. Durante a vigência desta Licença, bem como por ocasião da sua renovação, a empresa supracitada deverá encaminhar à **Superintendência de Vigilância Sanitária** informações relativas a alterações ocorridas na sua frota de veículos;
- 6.5. A **Superintendência de Vigilância Sanitária** reserva-se no direito de fazer novas exigências, caso necessário, e revogar a presente Licença no caso de descumprimento destas normas, ou qualquer dispositivo que fira a Legislação Sanitária vigente.

São Luís – Maranhão, 17 de Janeiro de 2023.

Edmilson Silva Diniz Filho
Superintendente de Vigilância Sanitária

Etevaldo do Carmo Castro
Chefe do Depto. Reg. Fisc. Prod. Rel. Saúde

OBS: Estabelecimento autorizado a transportar medicamentos da Portaria 344/98-MS.

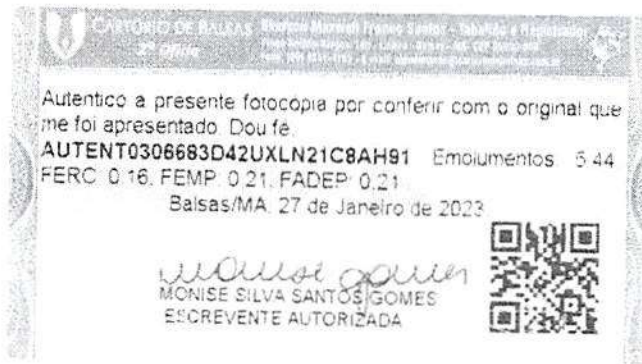



PREFEITURA MUNICIPAL DE BALSAS
SECRETARIA MUNICIPAL DE FINANÇAS, PLANEJAMENTO E GESTÃO TRIBUTÁRIA

2023

ALVARÁ DE LICENÇA E FUNCIONAMENTO

FINALIDADE: FUNCIONAMENTO DE ESTABELECIMENTO

INSCRIÇÃO MUNICIPAL	CPF/CNPJ	NÚMERO DE CONTROLE
1100029908	01.721.446/0001-78	7272023403793

RAZÃO SOCIAL

SANA COMERCIAL DE MEDICAMENTOS LTDA

NOME FANTASIA

SANA MEDICAMENTOS

LOCALIZAÇÃO

INSCRIÇÃO IMOBILIÁRIA 000024038

R SAO FRANCISCO N° 150 , SAO FRANCISCO
65800000 -BALSAS-MA

CNAE Principal e Secundários

464430100 - COMERCIO ATACADISTA DE MEDICAMENTOS E DROGAS DE USO HUMANO

464600100 - COMERCIO ATACADISTA DE COSMETICOS E PRODUTOS DE PERFUMARIA

464940200 - COMERCIO ATACADISTA DE APARELHOS ELETRONICOS DE USO PESSOAL E DOMESTICO

493020100 - TRANSPORTE RODOVIARIO DE CARGA, EXCETO PRODUTOS PERIGOSOS E MUDANCAS, MUNICIPAL

493020200 - TRANSPORTE RODOVIARIO DE CARGA, EXCETO PRODUTOS PERIGOSOS E MUDANCAS, INTERMUNICIPAL, INTERESTADUAL E INTERNACIONAL

RESTRICÇÕES

Este contribuinte está autorizado a desenvolver as atividades acima elencadas e firma compromisso, sob as penas da lei, de que conhece e atende os requisitos legais exigidos para funcionamento e exercício das atividades econômicas constantes do objeto social, no que respeita ao uso e ocupação do solo, as atividades domiciliares e restrições ao uso de espaços públicos, acessibilidade e de segurança sanitária, ambiental e de prevenção contra incêndios e pânico. O contribuinte reconhece que o não atendimento a estes requisitos acarretará a suspensão e a cassação subsequente do Alvará de Funcionamento, nos termos da legislação vigente.

Horário de Funcionamento: 08:00 17:30(Segunda-Feira) 08:00 17:30(Terça-Feira) 08:00 17:30(Quarta-Feira) 08:00 17:30(Quinta-Feira) 08:00 17:30(Sexta-Feira) 08:00 12:00(Sábado)

NOTA: ESTE ALVARÁ DEVE SER AFIXADO EM LOCAL VISÍVEL E ACESSÍVEL À FISCALIZAÇÃO.

EMITIDO EM: 09/01/2023

VALIDADE: 31/12/2023

CÓDIGO DE AUTENTICIDADE:

718CAF91B709FAFFCC433C9CEB3184A4



ESTADO DO MARANHÃO
SECRETARIA DE ESTADO DA SAÚDE
SECRETARIA ADJUNTA DA POLÍTICA DE ATENÇÃO PRIMÁRIA E VIGILÂNCIA EM SAÚDE
SUPERINTENDÊNCIA DE VIGILÂNCIA SANITÁRIA

FOLHAS: 1439
PROC.: 96 1 2023
Ass.: d

ALVARÁ DE AUTORIZAÇÃO SANITÁRIA

Nº 50-PRD

A SUPERINTENDÊNCIA DE VIGILÂNCIA SANITÁRIA, através do Departamento de Registro, Fiscalização e Controle de Produtos Relacionados à Saúde, considerando a preocupação com o controle sanitário, tipificado no artigo 60 da Lei Complementar Estadual Nº 039, de 15 de dezembro de 1998 e o Processo Nº 5778/2023, realizou inspeção na Empresa SANA COMERCIAL DE MEDICAMENTOS LTDA (SANA MEDICAMENTOS), CNPJ Nº 01.721.446/0001-78, sito à Rua São Francisco, nº 150, São Francisco, Balsas – Ma, a qual irá funcionar como DISTRIBUIDORA DE SANEANTES, sob a responsabilidade técnica de NAYANA DE SOUZA NOGUEIRA DE PAULA, CRF/MA Nº 3304. Após a inspeção no local ficou constatado que no momento a empresa oferece condições satisfatórias de funcionamento, podendo lhe ser outorgado o presente Alvará, conforme preceitua o artigo 69 da Lei Complementar Estadual nº 039/1998.

São Luís – Ma, 17 de Janeiro de 2023.

EDMILSON SILVA DINIZ FILHO
SUPERINTENDENTE DE VIGILÂNCIA
SANITÁRIA

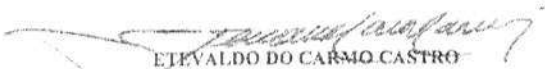

EZEVALDO DO CARMO CASTRO
CHIEFE DO DEPARTAMENTO DE REG. FISC.
E CONTROLE DE PROD. RELAC. A SAÚDE

ATENÇÃO

O presente Alvará deverá ser afixado em local visível à fiscalização e terá validade de 01 (um) ano a partir da data de expedição.

CARTÓRIO DE BALSAS - Rua Maria Manoel Franco Santos - Tabuleiro e Registros
2º andar
Fone: (98) 2541-1144 - E-mail: cartorio@cartorio.balsas.ma.gov.br

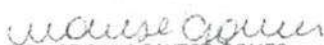
Autentico a presente fotocópia por conferir com o original que me foi apresentado. Dou fé
AUTENT030668VTQ48DC5FC841B59 Emolumentos 5,44,
FERC 0,16 FEMP 0,21 FADEP 0,21
Balsas/MA, 27 de Janeiro de 2023

MONISE SILVA SANTOS GOMES
ESCREVENTE AUTORIZADA





ESTADO DO MARANHÃO
SECRETARIA DE ESTADO DA SAÚDE
SECRETARIA ADJUNTA DA POLÍTICA DE ATENÇÃO PRIMÁRIA E VIGILÂNCIA EM SAÚDE
SUPERINTENDÊNCIA DE VIGILÂNCIA SANITÁRIA

FOLHAS: 12490
PROC.: 96 / 2023
Ass.: @

ALVARÁ DE AUTORIZAÇÃO SANITÁRIA

Nº 47-PRD

A SUPERINTENDÊNCIA DE VIGILÂNCIA SANITÁRIA, através do Departamento de Registro, Fiscalização e Controle de Produtos Relacionados à Saúde, considerando a preocupação com o controle sanitário, tipificado no artigo 60 da Lei Complementar Estadual Nº 039, de 15 de dezembro de 1998 e o Processo Nº 5748/2023, realizou inspeção na Empresa SANA COMERCIAL DE MEDICAMENTOS LTDA (SANA MEDICAMENTOS), CNPJ Nº 01.721.446/0001-78, sito à Rua São Francisco, nº 150, São Francisco, Balsas – Ma, a qual irá funcionar como DISTRIBUIDORA DE MEDICAMENTOS, sob a responsabilidade técnica de NAYANA DE SOUZA NOGUEIRA DE PAULA, CRF/MA Nº 3304. Após a inspeção no local ficou constatado que no momento a empresa oferece condições satisfatórias de funcionamento, podendo lhe ser outorgado o presente Alvará, conforme preceitua o artigo 69 da Lei Complementar Estadual nº 039/1998.

São Luís – Ma, 17 de Janeiro de 2023.

EDMILSON SILVA DINIZ FILHO
SUPERINTENDENTE DE VIGILÂNCIA
SANITÁRIA

ETEVALDO DO CARMO CASTRO
CHEFE DO DEPARTAMENTO DE REG. FISC.
E CONTROLE DE PROD. RELAC. À SAÚDE

OBS: ESTABELECIMENTO AUTORIZADO A COMERCIALIZAR PRODUTOS DA PORTARIA 344/98-MS.

ATENÇÃO

O presente Alvará deverá ser afixado em local visível à fiscalização e terá validade de 01 (um) ano a partir da data de expedição.

CARTEIRO DE BALSAS - Instituto Municipal de Saúde - Registro e Registro

Autentico a presente fotocópia por conter com o original que me foi apresentado. Dou fe

AUTENT030688E88WH0L6DDX8HD72 Emolumentos 5.44
FERC 0.16 FEMP. 0.21 FADEP 0.21
Balsas/MA 27 de Janeiro de 2023

MONISE SILVA SANTOS GOMES
ESCREVENTE AUTORIZADA





ESTADO DO MARANHÃO
SECRETARIA DE ESTADO DA SAÚDE
SECRETARIA ADJUNTA DA POLÍTICA DE ATENÇÃO PRIMÁRIA E VIGILÂNCIA EM SAÚDE
SUPERINTENDÊNCIA DE VIGILÂNCIA SANITÁRIA

FOLHAS: 13/211
PROC.: 96 / 2023
Ass.: *de*

ALVARÁ DE AUTORIZAÇÃO SANITÁRIA

Nº 48-PRD

A SUPERINTENDÊNCIA DE VIGILÂNCIA SANITÁRIA, através do Departamento de Registro, Fiscalização e Controle de Produtos Relacionados à Saúde, considerando a preocupação com o controle sanitário, tipificado no artigo 60 da Lei Complementar Estadual Nº 039, de 15 de dezembro de 1998 e o Processo Nº 5799/2023, realizou inspeção na Empresa **SANA COMERCIAL DE MEDICAMENTOS LTDA (SANA MEDICAMENTOS)**, CNPJ Nº 01.721.446/0001-78, sito à Rua São Francisco, nº 150, São Francisco, Balsas – Ma, a qual irá funcionar como **DISTRIBUIDORA DE COSMÉTICOS**, sob a responsabilidade técnica de **NAYANA DE SOUZA NOGUEIRA DE PAULA**, CRF/MA Nº 3304. Após a inspeção no local ficou constatado que no momento a empresa oferece condições satisfatórias de funcionamento, podendo lhe ser outorgado o presente Alvará, conforme preceitua o artigo 69 da Lei Complementar Estadual nº 039/1998.

São Luís – Ma, 17 de Janeiro de 2023.

EDMILSON SILVA DINIZ FILHO
SUPERINTENDENTE DE VIGILÂNCIA
SANITÁRIA

ETEVALDO DO CARMO CASTRO
CHEFE DO DEPARTAMENTO DE REG. FISC.
E CONTROLE DE PROD. RELAC. À SAÚDE

ATENÇÃO

O presente Alvará deverá ser afixado em local visível à fiscalização e terá validade de 01 (um) ano a partir da data de expedição.

CARTEIRO DE BALSAS - Serviço Municipal de Registro, Fiscalização e Regulação de Produtos Relacionados à Saúde - Prefeitura Municipal de Balsas - Maranhão

Autentico a presente fotocópia por conferir com o original que me foi apresentado. Dou fé

AUTENT030668OC22K8UFXXD7QZ01. Emolumentos 5,44, FERC 0,16, FEMP 0,21, FADEP 0,21

Balsas/MA, 27 de Janeiro de 2023

Monise Silva Santos Gomes
MONISE SILVA SANTOS GOMES
ESCREVENTE AUTORIZADA



ESTADO DO MARANHÃO
SECRETARIA DE ESTADO DA SAÚDE
SECRETARIA ADJUNTA DA POLÍTICA DE ATENÇÃO PRIMÁRIA E VIGILÂNCIA EM SAÚDE
SUPERINTENDÊNCIA DE VIGILÂNCIA SANITÁRIA

FOLHAS: 12/12
PROC.: 96 / 8083
Ass.: @

ALVARÁ DE AUTORIZAÇÃO SANITÁRIA

Nº 46-PRD

A SUPERINTENDÊNCIA DE VIGILÂNCIA SANITÁRIA, através do Departamento de Registro, Fiscalização e Controle de Produtos Relacionados à Saúde, considerando a preocupação com o controle sanitário, tipificado no artigo 60 da Lei Complementar Estadual Nº 039, de 15 de dezembro de 1998 e o Processo Nº 5760/2023, realizou inspeção na Empresa **SANA COMERCIAL DE MEDICAMENTOS LTDA (SANA MEDICAMENTOS)**, CNPJ Nº 01.721.446/0001-78, sito à Rua São Francisco, nº 150, São Francisco, Balsas – Ma, a qual irá funcionar como **DISTRIBUIDORA DE PRODUTOS PARA SAÚDE**, sob a responsabilidade técnica de **NAYANA DE SOUZA NOGUEIRA DE PAULA**, CREF/MA Nº 3304. Após a inspeção no local ficou constatado que no momento a empresa oferece condições satisfatórias de funcionamento, podendo lhe ser outorgado o presente Alvará, conforme preceitua o artigo 69 da Lei Complementar Estadual nº 039/1998.

São Luís – Ma, 17 de Janeiro de 2023.

EDMILSON SILVA DINIZ FILHO
SUPERINTENDENTE DE VIGILÂNCIA
SANITÁRIA

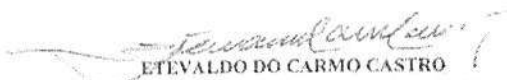
ETEVALDO DO CARMO CASTRO
CHEFE DO DEPARTAMENTO DE REG. FISC.
E CONTROLE DE PROD. RELAC. A SAÚDE

ATENÇÃO

O presente Alvará deverá ser afixado em local visível à fiscalização e terá validade de 01 (um) ano a partir da data de expedição.

CARTÓRIO DE BALSAS - Rua São Francisco, 150 - São Francisco - Balsas - MA - 65.100-000
2ª Ofício

Autentico a presente fotocópia por conferir com o original que me foi apresentado. Dou fé

AUTENT030668CTGIGVCZ56Z2N251 Emolumentos 5 44
FERC 0 16, FEMP 0.21, FADEP 0.21
Balsas/MA 27 de Janeiro de 2023

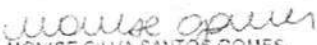
MÔNISE SILVA SANTOS GOMES
ESCREVENTE AUTORIZADA





ESTADO DO MARANHÃO
SECRETARIA DE ESTADO DA SAÚDE
SECRETARIA ADJUNTA DA POLÍTICA DE ATENÇÃO PRIMÁRIA E VIGILÂNCIA EM SAÚDE
SUPERINTENDÊNCIA DE VIGILÂNCIA SANITÁRIA

FOLHAS: 12/13
PROC.: 96 / 2023
Ass.: @

ALVARÁ DE AUTORIZAÇÃO SANITÁRIA

Nº 51-PRD

A SUPERINTENDÊNCIA DE VIGILÂNCIA SANITÁRIA, através do Departamento de Registro, Fiscalização e Controle de Produtos Relacionados à Saúde, considerando a preocupação com o controle sanitário, tipificado no artigo 60 da Lei Complementar Estadual Nº 039, de 15 de dezembro de 1998 e o Processo Nº 5792/2023, realizou inspeção na Empresa SANA COMERCIAL DE MEDICAMENTOS LTDA (SANA MEDICAMENTOS), CNPJ Nº 01.721.446/0001-78, sito à Rua São Francisco, nº 150, São Francisco, Balsas – Ma, a qual irá funcionar como DISTRIBUIDORA DE ALIMENTOS, sob a responsabilidade técnica de NAYANA DE SOUZA NOGUEIRA DE PAULA, CRF/MA Nº 3304. Após a inspeção no local ficou constatado que no momento a empresa oferece condições satisfatórias de funcionamento, podendo lhe ser outorgado o presente Alvará, conforme preceitua o artigo 69 da Lei Complementar Estadual nº 039/1998.

São Luís – Ma, 17 de Janeiro de 2023.

Edmilson Silva Diniz Filho
EDMILSON SILVA DINIZ FILHO
SUPERINTENDENTE DE VIGILÂNCIA
SANITÁRIA

ETEVALDO DO CARMO CASTRO
ETEVALDO DO CARMO CASTRO
CHEFE DO DEPARTAMENTO DE REG. FISC.
E CONTROLE DE PROD. RELAC. À SAÚDE

ATENÇÃO

O presente Alvará deverá ser afixado em local visível à fiscalização e terá validade de 01 (um) ano a partir da data de expedição.

CARTÓRIO DE BALSAS
2ª Ofício

Autentico a presente fotocópia por conferir com o original que me foi apresentado. Dou fe.
AUTENT030668AA31V53G81X01117 Emolumentos 5,44
FERC 0,16 FEMP 0,21 FADEP 0,21
Balsas/MA, 27 de Janeiro de 2023.

Monise Silva Santos Gomes
MONISE SILVA SANTOS GOMES
ESCREVENTE AUTORIZADA





COMERCIAL DE MEDICAMENTOS LTDA.
CNPJ: 01.721.446/0001-78 I.E. 12.155.166-0
Rua São Francisco, 150 - Bairro São Francisco, Telefax: (99) 3541-3095
65.800-000 - Balsas/MA Televendas: 0800 701 1525
E-mail: vendas@sanact.com.br Cel 8848.4261 Tim-zapp

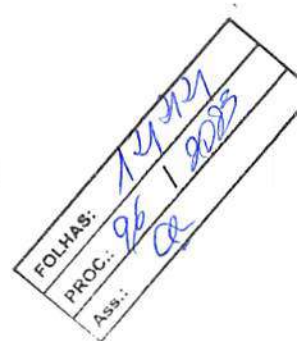

DECLARAÇÃO CONJUNTA
PREGÃO ELETRONICO Nº. 005/2023

SANA COMERCIAL DE MEDICAMENTOS LTDA, inscrita no CNPJ 01.721.446/0001- 78, Rua São Francisco, 150 – Bairro; São Francisco. CEP: 65.800-000. Balsas – MA, neste ato representada pela diretora infra assinado, residente e domiciliada nesta cidade, por intermédio de seu representante legal

Sr. **CESAR OSCAR WEILER**, inscrito no CPF 245.860.300-97 e RG 4025439227 SSP/RS; DECLARA, sob as sanções administrativas cabíveis e sob as penas da lei, em especial o art. 299 do Código Penal Brasileiro, que: os proprietários e/ou sócios exerçam mandato eletivo capaz de ensejar os impedimentos previstos nos artigos 29, inciso IX com 54, inciso I, alínea "a" e inciso II, alínea "a", da Constituição Federal

1) **Quanto a empregar agentes incapazes ou relativamente incapazes;** consoante o disposto no Inciso V do Art. 27 da Lei nº 8.666, de 21 de junho de 1983, acrescido pela Lei nº 9.854, de 27 de outubro de 1999, que não possui em seu quadro de pessoal empregado(s) com menos de 18 (dezoito) anos em trabalho noturno, perigoso ou insalubre, e em qualquer trabalho menores de 16 (dezesseis) anos, salvo na condição de aprendiz a partir de 14 (quatorze).

2) **Quanto a condição ME/EPP/COOP**, esta empresa está excluída das vedações constantes na Lei Complementar nº. 147/2014 e; na presente data, é considerada:
() MICROEMPRESA, conforme Lei Complementar nº 147/2014;
(X) EMPRESA DE PEQUENO PORTE, conforme Lei Complementar nº 147/2014.
() COOPERATIVA, conforme artigo 34 da Lei Federal nº. 11.488/2007.
() Não é ME/EPP/COOP.

3) **Quanto ao pleno conhecimento e atendimento às exigências do edital;** que esta empresa atende a todos os requisitos do edital, bem como apresenta sua proposta com indicação do objeto e do preço oferecido os quais atendem plenamente ao Edital.

4) **Quanto a inexistência de fato impeditivo de licitar;** nos termos do artigo 32, § 2.º, da Lei Federal n.º 8.666/93, que até a presente data nenhum fato ocorreu que a inabilite a participar do PREGÃO em epígrafe, e que contra ela não existe nenhum pedido de falência ou concordata. Declara, outrossim, conhecer na íntegra o Edital e que se submete a todos os seus termos.



COMERCIAL DE MEDICAMENTOS LTDA.
CNPJ: 01.721.446/0001-78 I.E. 12.155.166-0
Rua São Francisco, 150 - Bairro São Francisco, Telefax: (99) 3541-3095
65.800-000 - Balsas/MA Televendas: 0800 701 1525
E-mail: [vendas@sananet.com.br](mailto: vendas@sananet.com.br) Cel 8848.4261 Tim-zapp

FOLHAS:	12/215
PROC.:	96 - 2023
Ass.:	

a). **Declara ainda**, nos termos do artigo 9º, III, da Lei Federal n.º 8.666/93, que não possui em seu quadro funcional servidor público ou dirigente de órgão ou entidade contratante ou responsável pela licitação.

b). **Declara que** a empresa atende a todos os requisitos de habilitação para participação em procedimentos licitatórios, bem como RESPONSABILIZASE pelas transações efetuadas em seu nome, assumindo como firmes e verdadeiras suas propostas e lances, inclusive os atos praticados diretamente ou por seu representante.

c). **Declara também**, nos termos do artigo 9º, I e II, da Lei Federal n.º 8.666/93, que não incide em suas hipóteses vedadas.

d). **Declara também**, que não possui, em sua cadeia produtiva, empregados executando trabalho degradante ou forçado, observando o disposto nos incisos III e IV do art. 1º e no inciso III do art. 5º da Constituição Federal;

e). **Declaramos ainda**, ter ciência que "a falsidade de declaração, resultará na inabilitação desta empresa e caracterizará o crime de que trata o Art. 299 do Código Penal, sem prejuízo do enquadramento em outras figuras penais e das sanções administrativas previstas na Lei n.º 8.666/93 e alterações posteriores, bem como demais normas pertinentes à espécie".

5) Quanto a elaboração independente de proposta:

a) A proposta anexa foi elaborada de maneira independente (pelo licitante), e que o conteúdo da proposta anexa não foi, no todo ou em parte, direta ou indiretamente, informado a, discutido com ou recebido de qualquer outro participante potencial ou de fato da (identificação da licitação), por qualquer meio ou por qualquer pessoa;

b) A intenção de apresentar a proposta anexa não foi informada a, discutido com ou recebido de qualquer outro participante potencial ou de fato da (identificação da licitação), por qualquer meio ou por qualquer pessoa;

c) Que não tentou, por qualquer meio ou por qualquer pessoa, influir na decisão de qualquer outro participante potencial ou de fato da (identificação da licitação) quanto a participar ou não da referida licitação;



COMERCIAL DE MEDICAMENTOS LTDA.
CNPJ: 01.721.446/0001-78 I.E. 12.155.166-0
Rua São Francisco, 150 - Bairro São Francisco, Telefax: (99) 3541-3095
65.800-000 - Balsas/MA Televidas: 0800 701 1525
E-mail: vendas@sanamet.com.br Cel 8848.4261 Tim-zapp

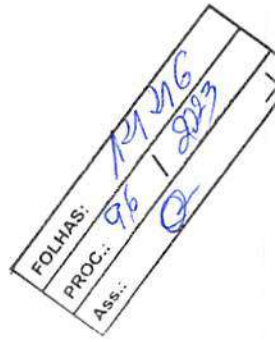

- d) Que o conteúdo da proposta anexa não será, no todo ou em parte, direta ou indiretamente, comunicado a ou discutido com qualquer outro participante potencial ou de fato da licitante antes da adjudicação do objeto da referida licitação;
- e) Que o conteúdo da proposta anexa não foi, no todo ou em parte, direta ou indiretamente, informado a, discutido com ou recebido de qualquer integrante de (órgão licitante) antes da abertura oficial das propostas;
- f) Que está plenamente ciente do teor e da extensão desta declaração e que detém plenos poderes e informações para firmá-la.

6) **Declara**, sob as penas da Lei, que na qualidade de proponente do procedimento licitatório, sob a modalidade Pregão ELETRONICO nº 005/2023 instaurada pela Prefeitura Municipal de e **Colinas – MA** que não fomos declarados inidôneos para licitar ou contratar com o Poder Público, em qualquer de suas esferas.

7). DECLARAÇÃO DE LOCALIZAÇÃO E FUNCIONAMENTO;

SANA COMERCIAL DE MEDICAMENTOS LTDA, inscrita no CNPJ 01.721.446/0001- 78, Rua São Francisco, 150 – Bairro; São Francisco. CEP: 65.800-000. Balsas – MA, sendo o local e instalações adequados e compatíveis para o exercício do ramo de atividade da mesma.

Declaro ter ciência que a ausência de sede/instalações adequadas e compatíveis, comprovada através de visita realizada pela Comissão Permanente de Licitação, ressalvada o direito à ampla defesa, ensejará automaticamente na inabilitação desta empresa.

Declaro que assumo inteira responsabilidade por todas as informações dispostas nesta declaração, eximindo a Prefeitura Municipal de **Colinas – MA**, de qualquer responsabilidade sobre as informações prestadas por esta empresa.



COMERCIAL DE MEDICAMENTOS LTDA.
CNPJ: 01.721.446/0001-78 I.E. 12.155.166-0
Rua São Francisco, 150 - Bairro São Francisco, Telefax: (99) 3541-3095
65.800-000 - Balsas/MA Televidas: 0800 701 1525
E-mail: vendas@sananet.com.br Cel 8848.4261 Tim-zapp

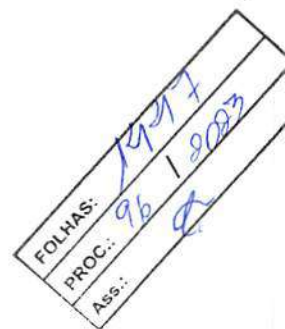

Declaro ainda, ter ciência que “a falsidade de declaração, resultará na inabilitação desta empresa e caracterizará o crime de que trata o Art. 299 do Código Penal, sem prejuízo do enquadramento em outras figuras penais e das sanções administrativas previstas na Lei nº 8.666/93 e alterações posteriores, bem como demais normas pertinentes à espécie”.

Balsas-MA, 08 de Março de 2023

**FELIPE LIMA
OLIVEIRA:
02982712300**

Assinado digitalmente por FELIPE LIMA OLIVEIRA:02982712300
DN: C=BR, O=ICP-Brasil, OU=Secretaria da Receita Federal do Brasil - RFB, OU=RFB e-CPF A1, OU=(EM BRANCO), OU=21438350000104, OU=presencial, CN=FELIPE LIMA OLIVEIRA:02982712300
Razão: Eu sou o autor deste documento
Localização: sua localização de assinatura aqui
Data: 2023.03.08 14:32:43-03'00'
Foxit PDF Reader Versão: 11.2.1

SANA COMERCIAL DE MEDICAMENTOS LTDA
CÉSAR OSCAR WEILER
CPF 245860300-97 e RG 068821892019-5 SSP/MA
Administrador/Proprietário

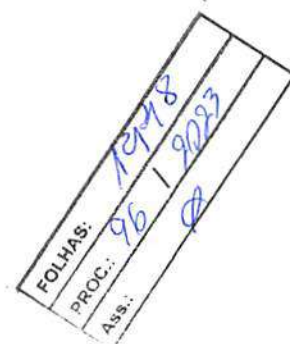

TERMO DE PROCURAÇÃO

OUTORGANTE

SANA COMERCIAL DE MEDICAMENTOS LTDA, pessoa jurídica de direito privado, inscrita no CNPJ/MF 01.721.446/0001-78, localizada nesta cidade à Rua São Francisco, 150 – Bairro São Francisco, neste ato representada pelo sócio e diretor infra-assinado, residente e domiciliado nesta cidade.

OUTORGADO

Felipe Lima Oliveira, brasileiro, casado, CPF 029.827.123-00 e RG 113855999-4 SSP/MA, residente e domiciliado nesta cidade à Rua Prof Perolina Coelho, 07, - Vila Militar, fone 99-3541.3095 e cel. 99-98832-8965, e-mail: felipe-lima99@hotmail.com

PODERES

Confere poderes bastantes e expreso ao **OUTORGADO** para fim especial junto aos Portais de Licitações Eletrônico, a representar a **OUTORGANTE** no **Processos de Pregão Eletrônico**, podendo para tanto, formular lances, negociar preços, apresentar e juntar documentos, assinar proposta de preço, propostas readequadas, declarações, ata, protocolo, recibo, requerer, dar quitação, receber intimação, interpor recurso, desistir de interpor recurso, firmar compromisso e acordos e declarar o que for preciso, o meu aludido procurador poderá praticar todos os atos inerentes ao certame, inclusive interposição e desistir de recurso em todas as fases licitatórias, substabelecer os poderes deste ato, indispensáveis ao bom desempenho deste mandato, o que tudo será havido por bom, firme e valioso.



Balsas/MA, 03 de fevereiro de 2023

SANA COMERCIAL DE MEDICAMENTOS LTDA
CÉSAR OSCAR WEILER,
CPF 245.860.300-97 e RG 4025439227 SSP/RS
Sócio-Diretor
Fone/fax: (99) 3541-3095

SANA - COMERCIAL DE MEDICAMENTOS LTDA
César O. Weiler
CPF: 245.860.300-97
Sócio - Gerente





ESTADO DO MARANHÃO
PREFEITURA MUNICIPAL DE BALSAS
 SECRETARIA MUNICIPAL DE SAÚDE

FOLHAS: 19/19
 PROC.: 96 / 2023
 Ass.: (2)

ATESTADO DE CAPACIDADE TÉCNICA

A PREFEITURA MUNICIPAL DE BALSAS, CNPJ/MF 06.441.430/0001-25, localizada nesta cidade à Pça. Prof. Joca Rego, 121 – Centro, neste ato representada através da SECRETARIA MUNICIPAL DE SAÚDE/SETOR DE COMPRA, atesta para os devidos fins e a quem interessar possa, que a empresa SANA COMERCIAL DE MEDICAMENTOS, CNPJ/MF, 01.721.446/0001-78, Insc. Estadual 12.155.166-0, localizada nesta cidade à Rua São Francisco, 150 – Bairro São Francisco, tem capacidade técnica e idoneidade financeira para a comercialização de medicamentos de farmácia básica, farmácia hospitalar, correlatos, medicamentos em geral e especiais, materiais, móveis, equipamentos, aparelhos elétricos e eletroeletrônicos, moveis e equipamentos hospitalares em geral, material de consumo, instrumentos e equipamentos odontológicos em geral, produtos para saúde, laboratorial e ortopédico em geral. Declaramos também a empresa atende de modo satisfatório na qualidade e prazo de entrega dos produtos, na forma contratada e, nada consta em nossos arquivos que desabone seu perfil/conduta comercial.

Balsas/MA, 03 de Junho de 2019

Fundo Municipal da Saúde de Balsas
Luís Flávio de Lima Coelho
 Luís Flávio de Lima Coelho
 Secretário de Saúde

CARTÓRIO DE BALSAS - Inscricao Estadual Franco Sertão - Tabelião e Registrador
 2º Ofício - Rua Maranhão, 19 - Centro - Balsas - MA - CEP 65800-000
 Tel: (99) 3541-2197 - www.cartorioemaranhao.com.br

Autentico a presente fotocópia por conferir com o original que me foi apresentado. Dou fé
AUTENT030668HX1DQ630EXKCVX84 Emolumentos 5,44
 FERC 0 16 FEMP 0 21 FADEP 0 21
 Balsas/MA, 31 de Janeiro de 2023

Monise Silva Santos Gomes
 MONISE SILVA SANTOS GOMES
 ESCRIVENTE AUTORIZADA



Cartão de Fiscalização
 Reconheço por Semelhança e assinatura de **LUIS FLAVIO DE LIMA COELHO**
 Insc. Est. 12.155.166-0 - CNPJ/MF 06.441.430/0001-25 - Emolumentos: 4,30 - FERC 0 10
 Balsas-MA, 05 de junho de 2019, às 11:44:55.
 Em-Teste da Verdade
Adrielle Carvalho de Araujo
 Adrielle Carvalho de Araujo
 Escrevente Autorizada

Giovanna Lopes Perrelli
 Giovanna Lopes Perrelli
 Escrevente Autorizada

TERMO DE ABERTURA

=====

LIVRO DIÁRIO N R 38

=====

FOLHA 00001
FOLHAS: 1450
PROC.: 96 1 2023
Ass.: a

CONTÉM ESTE LIVRO 439 (quatrocentos e trinta e nove) FOLHAS. NUMERADAS POR SISTEMA ELETRÔNICO DE PROCESSAMENTO DE DADOS, DO NÚMERO 01 AO NÚMERO 439 E QUE SERVIRÁ PARA LANÇAMENTO DAS OPERAÇÕES DO CONTRIBUINTE ABAIXO IDENTIFICADO:

Nome da Empresa.....: SANA COMERCIAL DE MEDICAMENTOS LTDA

End.....: Rua SAO FRANCISCO, 150

- Complemento.....:
- Bairro/Cep.....: SAO FRANCISCO - 65800-000
- Cidade/Estado.....: BALSAS - MA

Inscrição no CNPJ.....: 01.721.446/0001-78

Inscrição Estadual.....: 121551660

Reg. JUNTA COMERCIAL DO ESTADO DO MARANHÃO: 21200408655

Data do Registro.....: 14/03/1997

Data de encerramento do exercício social: 31/12/2022

BALSAS-MA, 01 de JANEIRO de 2022

SÓCIO ADMINISTRADOR: CESAR OSCAR WEILER
RG: 4025439227/SSP/RS
CPF: 245.860.300-97

CONTADOR: EDUARDO DOS SANTOS RODRIGUES CARDOSO
CPF: 037.785.593-62
CRC: MA01359500 MA
RG: 235336320028/SSP/MA

FOLHAS:	1951
PROC.:	96 1 2023
Ass.:	

FOLHA 00439

TERMO DE ENCERRAMENTO

LIVRO DIARIO N R 38

CONTÉM ESTE LIVRO 439 (quatrocentos e trinta e nove) FOLHAS, NUMERADAS POR SISTEMA ELETRÔNICO DE PROCESSAMENTO DE DADOS, DO NÚMERO 01 AO NÚMERO 439 E QUE SERVIU PARA LANÇAMENTO DAS OPERAÇÕES DO CONTRIBUINTE ABAIXO IDENTIFICADO:

Nome da Empresa.....: SANA COMERCIAL DE MEDICAMENTOS LTDA

End.....: Rua SAO FRANCISCO, 150

- Complemento.....:
- Bairro/Cep.....: SAO FRANCISCO - 65800-000
- Cidade/Estado.....: BALSAS - MA

Inscrição no CNPJ.....: 01.721.446/0001-78

Inscrição Estadual.....: 121551660

Reg. JUNTA COMERCIAL DO ESTADO DO MARANHAO: 21200408655

Data do Registro.....: 14/03/1997

Período de Escrituração.....: 01/01/2022 à 31/12/2022

BALSAS-MA, 31 de DEZEMBRO de 2022

SÓCIO ADMINISTRADOR: CESAR OSCAR WEILER
RG: 4025439227/SSP/RS
CPF: 245.860.300-97

CONTADOR: EDUARDO DOS SANTOS RODRIGUES CARDOSO
CPF: 037.785.593-62
CRC: MA01359500 MA
RG: 235336320028/SSP/MA



ASSINATURA ELETRÔNICA

Certificamos que o ato da empresa SANA COMERCIAL DE MEDICAMENTOS LTDA consta assinado digitalmente por:

IDENTIFICAÇÃO DO(S) ASSINANTE(S)	
CPF/CNPJ	Nome
03778559362	EDUARDO DOS SANTOS RODRIGUES CARDOSO
24586030097	CESAR OSCAR WEILER

CERTIFICO A AUTENTICAÇÃO EM 24/01/2023 11:30 SOB Nº 20230095267.
PROTOCOLO: 230095267 DE 20/01/2023. NIRE: 21200408655.
SANA COMERCIAL DE MEDICAMENTOS LTDA

JUCEMA

ISABELA PALUSKI
RESPONSÁVEL PELA AUTENTICAÇÃO
SÃO LUÍS, 24/01/2023
empresafacil.ma.gov.br



FOLHAS:	1953
PROC.:	96 / 8087
Ass.:	<i>[Signature]</i>

TERMO DE AUTENTICAÇÃO - LIVRO DIGITAL

Declaro exatos os Termos de Abertura e de Encerramento do Livro Digital com características abaixo, conferido e autenticado por ISABELA PALUSKI, sob a autenticidade nº 12300980463 em 24/01/2023, protocolo 230095267. Para validação de Autenticação dos Termos, deverá ser acessado o Portal de Serviços / verificação de documentos do Empreendedor (<http://www.empresafacil.ma.gov.br>) e informar o código de verificação.

Identificação de Empresa

Nome Empresarial:	SANA COMERCIAL DE MEDICAMENTOS LTDA
Número de Registro:	21200408655
CNPJ:	01721446000178
Município:	Balsas

Identificação de Livro Digital

Tipo de Livro:	DIÁRIO
Número de Ordem:	38
Período de Escrituração:	01/01/2022 - 31/12/2022

Assinante(s)	Nome	CRC/OAB
03778559362	EDUARDO DOS SANTOS RODRIGUES CARDOSO	MA013595
24586030097	CESAR OSCAR WEILER	

CERTIFICO A AUTENTICAÇÃO EM 24/01/2023 11:30 SOB Nº 20230095267.
PROTOCOLO: 230095267 DE 20/01/2023. CÓDIGO DE VERIFICAÇÃO:
12300980463. NIRE: 21200408655.
SANA COMERCIAL DE MEDICAMENTOS LTDA

JUCEMA

ISABELA PALUSKI
RESPONSÁVEL PELA AUTENTICAÇÃO
SÃO LUÍS, 24/01/2023
empresafacil.ma.gov.br



Empresa: SANA COMERCIAL DE MEDICAMENTOS LTDA
 CNPJ: 01.721.446/0001-78 IE: 121551660
 Endereço: RUA SAO FRANCISCO, 150
 Bairro: SAO FRANCISCO
 Cidade: BALSAS - MA
 NIRE: 21200408655

Emp.: 70
 Fone: (099)3541-3095
 CEP: 65.800-000
 Período: 01/01/2022 a 31/12/2022
 Data do NIRE: 14/03/1997

Folha: 00001

BALANÇO 31/12/2022**ATIVO**

FOLHAS: 17/54
 PROC.: 96 / 2023
 Ass.: [assinatura]

Contas Contábeis	Valor
ATIVO	7.901.627,85
ATIVO CIRCULANTE	6.956.929,06
DISPONIVEL	369.360,85
CAIXA	304.485,25
Caixa	304.485,25
BANCOS	42.695,01
Banco Do Brasil S/A	36.045,25
Banco Do Nordeste S/A	1.011,42
Importacao De Extrato Bancario	195,39
Cooperativa De Crédito Sicoob - Ma	5.442,95
APLICAÇÕES DE LIQUIDEZ IMEDIATA	22.180,59
Rdc Longo Pós Cdi Aplicação Nº 38	2.745,94
Banco Do Brasil- Rf Di Plus Agil	19.434,65
CLIENTES	3.476.417,94
CLIENTES	3.476.417,94
ADIANTAMENTOS	1.211.226,19
ADIANTAMENTOS A EMPREGADOS	150,00
Adiantamento Salarial	150,00
ADIANTAMENTO A FORNECEDORES	56.725,84
D G N Dental Teresina	5.757,79
Farmace-In. Quimico	225,50
Maximus Distribuidora De Medicamentos	30.000,00
Natulab Laboratorio	359,06
Onecel Comercio De Material Eletronico	8.000,00
Quality Moveis Industria	10.979,16
Receita Federal (Documento De Arrecadação De Receitas Federais)	1.404,33
APLICAÇÕES DE LIQUIDEZ COM CARÊNCIA	23.343,20
Banco Do Brasil Ourocap	23.343,20
OUTROS CRÉDITOS	1.117.307,13
Cheques Devolvidos A Cobrar	331.653,36
Troco Do Mês	1,42
Deposito Bloqueado A Receber	16.180,50
Negociação De Dividas	769.471,85
IMPOSTOS A RECUPERAR	13.700,02
Cofins A Recuperar	11.304,68
Pis A Recuperar	2.395,34
ESTOQUES	1.899.924,08
ESTOQUES	1.899.924,08
MERCADORIAS PARA REVENDA	1.899.924,08
Mercadoria Para Revenda	1.899.924,08
ATIVO NÃO CIRCULANTE	944.698,79
INVESTIMENTOS	68.581,82



Empresa: SANA COMERCIAL DE MEDICAMENTOS LTDA
 CNPJ: 01.721.446/0001-78 IE: 121551660
 Endereço: RUA SAO FRANCISCO, 150
 Bairro: SAO FRANCISCO
 Cidade: BALSAS - MA
 NIRE: 21200408655

Emp.: 70
 Fone: (099)3541-3095

CEP: 65.800-000
 Período: 01/01/2022 a 31/12/2022
 Data do NIRE: 14/03/1997

Folha: 00002

BALANÇO 31/12/2022

ATIVO

Contas Contábeis

Valor

QUOTA DE PARTICIPAÇÕES	68.581,82
Sicoob - Cooperativa De Crédito	68.581,82
ATIVO IMOBILIZADO	876.116,97
BENS E DIREITOS EM USO	1.429.131,54
Terrenos	51.900,00
Sistemas De Processamento De Dados	1.720,00
Maquinas E Equipamentos	353.238,33
Moveis E Utensilios	36.875,67
Computadores E Perifericos	86.621,25
Sistemas De Procesamento De Dados	300,00
Veiculos	376.247,08
Predios E Edificações	518.846,31
Equipamentos Telefonicos	1.832,94
Equipamentos De Comunicação	1.549,96
CONSORCIOS	59.168,71
Quotas De Consorcio De Veiculos	59.168,71
DEPRECIACÖES ACUMULADAS	(612.183,28)
(-)Depreciação Acumulada Terrenos / Predios	(93.392,36)
(-)Depreciação Acumulada Máquinas E Equip	(19.809,62)
(-)Depreciação Acumulada Móveis E Utensilios	(31.246,10)
(-)Depreciação Acumulada Sist Proc De Dados	(1.691,33)
(-)Depreciação Acumulada Veículos	(399.779,62)
(-) Depreciação Acumulada Comp E Pêrifericos	(64.446,57)
(-) Depreciação Acum Equip De Comunicação	(1.817,68)

SÓCIO ADMINISTRADOR: CESAR OSCAR WEILER
 RG: 4025439227/SSP/RS
 CPF: 245.860.300-97

CONTADOR: EDUARDO DOS SANTOS RODRIGUES CARDOSO
 CPF: 037.785.593-62
 CRC: MA01359500 MA
 RG: 235336320028/SSP/MA

SÓCIO: CELIO ANTONIO WEILER
 RG: 2012735292/SSP/RS
 CPF: 325.617.330-68

SÓCIO: ELOI EDUARDO PRITZEL
 RG: 26572/OAB/RS
 CPF: 372.068.690-68





Empresa: SANA COMERCIAL DE MEDICAMENTOS LTDA
 CNPJ: 01.721.446/0001-78 IE: 121551660
 Endereço: RUA SAO FRANCISCO, 150
 Bairro: SAO FRANCISCO
 Cidade: BALSAS - MA
 NIRE: 21200408655

Emp.: 70
 Fone: (099)3541-3095

CEP: 65.800-000
 Período: 01/01/2022 a 31/12/2022
 Data do NIRE: 14/03/1997

Folha: 00003

BALANÇO 31/12/2022

PASSIVO



Contas Contábeis	Valor
PASSIVO	7.901.627,85
PASSIVO CIRCULANTE	1.745.686,89
EMPRÉSTIMOS E FINANCIAMENTOS	106.545,72
Valores A Classificar	3.163,72
New Life Comercio De Medicamentos Ltda	103.382,00
FORNECEDORES	1.438.063,37
FORNECEDORES	1.438.063,37
OBRIGAÇÕES TRABALHISTAS E SOCIAIS	60.892,65
Salários A Pagar	35.322,53
Inss A Recolher	19.958,41
Fgts A Recolher	5.611,71
OBRIGAÇÕES FISCAIS/TRIBUTÁRIAS	19.040,76
Irrf A Recolher	4.114,13
Pis A Recolher	448,85
Cofins A Recolher	307,52
Contribuição Social A Recolher	6.907,10
Irpj A Recolher	7.263,16
OUTRAS OBRIGAÇÕES	3.607,62
Seguros A Pagar	3.607,62
PROVISÕES	117.536,77
Provisões Para Férias	117.536,77
PATRIMÔNIO LÍQUIDO	6.155.940,96
CAPITAL SOCIAL	1.500.000,00
CAPITAL SOCIAL REALIZADO	1.500.000,00
Celio Antonio Weiler	874.950,00
Eloi Eduardo Pritzel	250.050,00
Cesar Oscar Weiler	375.000,00
RESULTADO ACUMULADO	4.655.940,96
LUCROS OU PREJUÍZOS ACUMULADOS	4.655.940,96
Resultado Acumulados	4.655.940,96

Confirmamos a exatidão do presente, fechando Ativo em 7.901.627,85 com Passivo, SETE MILHÕES, NOVECIENTOS E UM MIL E SEISCENTOS E VINTE E SETE REAIS E OITENTA E CINCO CENTAVOS.

Os Lançamentos do Balanço Patrimonial foi registrado no LIVRO DIARIO Nº 38 sob o numero protocolo 20230095267.

SÓCIO ADMINISTRADOR: CESAR OSCAR WEILER
 RG: 4025439227/SSP/RS
 CPF: 245.860.300-97

CONTADOR: EDUARDO DOS SANTOS RODRIGUES CARDOSO
 CPF: 037.785.593-62
 CRC: MA01359500 MA
 RG: 235336320028/SSP/MA



Empresa: SANA COMERCIAL DE MEDICAMENTOS LTDA
 CNPJ: 01.721.446/0001-78 IE: 121551660
 Endereço: RUA SAO FRANCISCO, 150
 Bairro: SAO FRANCISCO
 Cidade: BALSAS - MA
 NIRE: 21200408655

Emp.: 70
 Fone: (099)3541-3095

CEP: 65.800-000
 Período: 01/01/2022 a 31/12/2022
 Data do NIRE: 14/03/1997

Folha: 00004

BALANÇO 31/12/2022

PASSIVO

FOLHAS: 1257
 PROC.: 96 / 2023
 Ass.: [Signature]

Contas Contábeis

Valor

SÓCIO: CELIO ANTONIO WEILER
 RG: 2012735292/SSP/RS
 CPF: 325.617.330-68

SÓCIO: ELOI EDUARDO PRITZEL
 RG: 26572/OAB/RS
 CPF: 372.068.690-68



Empresa: SANA COMERCIAL DE MEDICAMENTOS LTDA
 CNPJ: 01.721.446/0001-78 IE: 121551660
 Endereço: RUA SAO FRANCISCO, 150
 Bairro: SAO FRANCISCO
 Cidade: BALSAS - MA
 NIRE: 21200408655

Emp.: 70
 Fone: (099)3541-3095

CEP: 65.800-000
 Período: 01/01/2022 a 31/12/2022
 Data do NIRE: 14/03/1997

Folha: 00005

DEMONSTRAÇÃO DO RESULTADO DO EXERCÍCIO 01/01/2022 A 31/12/2022

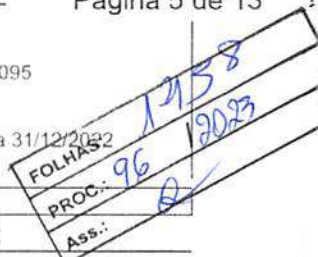

DEMONSTRAÇÃO DO RESULTADO

Contas Contábeis	Valor
RECEITA OPERACIONAL BRUTA	3.663.083,40
VENDA DE MERCADORIAS	3.663.083,40
VENDAS DE MERCADORIAS	3.663.083,40
Venda De Mercadorias	3.663.083,40
(-)DEDUÇÕES DA RECEITAS BRUTA	(67.507,84)
DEVOLUÇÕES DE VENDAS/DESCONTOS/ABATIMENTOS	(9.857,27)
DEVOLUÇÕES DE VENDAS	(9.857,27)
Devoluções De Vendas De Mercadorias	(9.857,27)
IMPOSTOS INCIDENTES SOBRE VENDAS/SERVIÇOS	(57.650,57)
Icms	(262,61)
Icms - St	(44.351,90)
Pis - (S/ Vendas/Serviços)	(2.321,50)
Cofins - (S/ Vendas/Serviços)	(10.714,56)
(=)RECEITA OPERACIONAL LÍQUIDA	3.595.575,56
(-)CUSTO DOS PRODUTOS E SERVIÇOS VENDIDOS	(1.886.509,21)
CUSTO DAS MERCADORIAS VENDIDAS	(1.886.509,21)
MERCADORIAS PARA REVENDA	(1.886.509,21)
Custo Das Mercadorias Vendidas	(1.874.319,19)
Frete	(12.190,02)
(=)RESULTADO OPERACIONAL BRUTO	1.709.066,35
(-)DESPESAS OPERACIONAIS	(1.559.788,78)
DESPESAS COM VENDAS	(36.972,07)
DESPESAS GERAIS DE VENDAS	(36.972,07)
Livros, Jornais, Revistas E Periódicos	(490,00)
Comissão	(32.899,41)
Viagens	(1.943,47)
Cobranças	(1.639,19)
DESPESAS ADMINISTRATIVAS	(1.729.494,82)
DESPESAS COM PESSOAL	(899.648,50)
REMUNERAÇÃO	(653.402,00)
Salários	(528.119,80)
13º Salário	(45.921,22)
Férias	(64.585,29)
Rescisões	(17.934,69)
(-) Recuperação De Despesa	3.159,00
ENCARGOS SOCIAIS	(238.053,93)
Previdência Social	(172.716,09)
Fgts	(65.337,84)
BENEFÍCIOS	(8.932,97)



Empresa: SANA COMERCIAL DE MEDICAMENTOS LTDA
 CNPJ: 01.721.446/0001-78 IE: 121551660
 Endereço: RUA SAO FRANCISCO, 150
 Bairro: SAO FRANCISCO
 Cidade: BALSAS - MA
 NIRE: 21200408655

Emp.: 70
 Fone: (099)3541-3095

CEP: 65.800-000
 Período: 01/01/2022 a 31/12/2022
 Data do NIRE: 14/03/1997

Folha: 00006

FOLHAS: 12159
 96
 1 2022
 @
 PROC:
 Ass:

DEMONSTRAÇÃO DO RESULTADO DO EXERCÍCIO 01/01/2022 A 31/12/2022

DEMONSTRAÇÃO DO RESULTADO

Contas Contábeis	Valor
Seguro De Vida Em Grupo	(8.932,97)
PROVISÕES	740,40
Provisões De Férias	(97.341,33)
Provisões Para 13º Salário	(60.508,08)
(+) Reversão De Provisões	158.589,81
DESPESA COM VEICULOS	(90.513,95)
(+) Recuperação De Despesas	367,44
Ipva / Licenciamento / Dpvt	(5.236,46)
Combustíveis E Lubrificantes	(14.656,94)
Manutenção E Acessórios	(42.094,66)
Multas/Infrações	(4.093,70)
Pneus E Recapagens	(3.520,00)
Seguros	(18.686,39)
Lavagem A Jato	(600,00)
Locação De Maquinas E Veiculos	(1.993,24)
DESPESAS GERAIS	(739.332,37)
Bens De Pequeno Valor Utilitário	(129,00)
Material De Expediente	(8.654,75)
Doações	(3.220,00)
Seguros	(1.181,72)
Internet/Provedor De Acesso	(1.348,00)
Telefone E Telecomunicações	(26.093,70)
Indenizações Cíveis/Trabalhistas	(900,00)
Depreciações	(52.062,02)
Manutenção E Conservação	(71.386,00)
Assessoria/ Consultoria/ Auditoria	(2.174,15)
Advocacias	(87.643,14)
Energia Eletrica	(27.900,82)
Energia Solar	(19.250,00)
Uniformes	(1.730,00)
Copa Cozinha E Refeitório	(11.965,82)
Brindes	(738,92)
Serviços De Terceiros	(60.925,78)
Material De Limpeza E Higiene	(3.220,88)
Despesas De Representação	(34.000,00)
Serviços De Limpeza E Conservação	(1.260,00)
Mensalidades/ Anuidades E Contribuições	(2.310,90)
Serviços De Vigilância	(2.394,00)
Impostos E Taxas Municipais	(3.934,14)
Impostos E Taxas Estaduais	(26.006,95)
Viagem	(72.483,36)
Impostos E Taxas Federais	(12,00)
Serviços C/Segurança Medicina Do Trabalho	(210,00)
(+) Recuperação De Despesas	97,00
Alimentação	(4.871,40)
Frete E Carretos	(106.451,11)
Saneamento	(592,66)
Informática	(10.252,80)
Contribuição Sindical	(2.200,00)
Honorários Contábeis	(51.759,24)
Suporte/Assessoria Em Software	(36.080,00)
Honorários Ti	(4.086,11)
RESULTADOS FINANCEIROS	207.507,48
RECEITAS FINANCEIRAS	275.757,53
Rendimentos Sobre Aplicações Financeiras	20.253,41
Juros Recebidos	254.418,17
Descontos Obtidos	1.085,95
DESPESAS FINANCEIRAS	(68.250,05)
Juros Sobre Financiamentos	(3.287,55)
Recuperação De Despesas Financeiras	329,55



Empresa: SANA COMERCIAL DE MEDICAMENTOS LTDA
 CNPJ: 01.721.446/0001-78 IE: 121551660
 Endereço: RUA SAO FRANCISCO, 150
 Bairro: SAO FRANCISCO
 Cidade: BALSAS - MA
 NIRE: 21200408655

Emp.: 70
 Fone: (099)3541-3095

CEP: 65.800-000
 Período: 01/01/2022 a 31/12/2022
 Data do NIRE: 14/03/1997

Folha: 00007

DEMONSTRAÇÃO DO RESULTADO DO EXERCÍCIO 01/01/2022 A 31/12/2022

DEMONSTRAÇÃO DO RESULTADO

FOLHAS: 96
 PROC.: 96
 Ass.: 96

Contas Contábeis	Valor
Bancárias	(26.583,43)
Descontos Concedidos	(690,02)
Cobrança De Duplicatas/Cheques/Cartão	(309,07)
Juros Pagos	(37.709,53)
DESPESAS TRIBUTÁRIAS	(829,37)
IMPOSTOS E TAXAS	(829,37)
Difal	(829,37)
(+)OUTRAS RECEITAS OPERACIONAIS	2.034,43
Bonificações Recebidas	2.034,43
(=)RESULTADO OPERACIONAL LIQUIDO	151.312,00
OUTRAS RECEITAS	17.963,48
OUTRAS RECEITAS	17.963,48
Ganhos Investimentos P/Equivalencia Patrimonial	13.592,87
Outras Receitas	4.370,61
(=)RESULTADO LÍQUIDO ANTES DO IRPJ E CSLL	169.275,48
PROVISÕES	(89.217,13)
Provisão Para O Irapj	(49.747,63)
Provisão Para Contribuição Social	(39.469,50)
(=)RESULTADO DO PERÍODO APÓS AS PROVISÕES	80.058,35
(=)RESULTADO LÍQUIDO DO PERÍODO	80.058,35

SÓCIO ADMINISTRADOR: CESAR OSCAR WEILER
 RG: 4025439227/SSP/RS
 CPF: 245.860.300-97

CONTADOR: EDUARDO DOS SANTOS RODRIGUES CARDOSO
 CPF: 037.785.593-62
 CRC: MA01359500 MA
 RG: 235336320028/SSP/MA

SÓCIO: CELIO ANTONIO WEILER
 RG: 2012735292/SSP/RS
 CPF: 325.617.330-68



Empresa: SANA COMERCIAL DE MEDICAMENTOS LTDA
CNPJ: 01.721.446/0001-78 IE: 121551660
Endereço: RUA SAO FRANCISCO, 150
Bairro: SAO FRANCISCO
Cidade: BALSAS - MA
NIRE: 21200408655

Emp.: 70
Fone: (099)3541-3095

CEP: 65.800-000
Período: 01/01/2022 a 31/12/2022
Data do NIRE: 14/03/1997

Folha: 00008

FOLHAS: 96
PROC.: 96 / 2022
Ass.: CA

SÓCIO: ELOI EDUARDO PRITZEL
RG: 26572/OAB/RS
CPF: 372.068.690-68

CARTA DE RESPONSABILIDADE
SANA COMERCIAL DE MEDICAMENTOS LTDA
CNPJ: 01.721.446/0001-78 IE: 121551660 NIRE: 21200408655
RUA SÃO FRANCISCO, Nº 150, BAIRRO SÃO FRANCISCO, BALSAS – MA

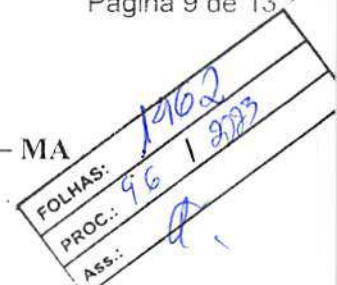

Prezados,

Declaramos, para os devidos fins que a Empresa SANA COMERCIAL DE MEDICAMENTOS LTDA, inscrita no CNPJ sob nº 01.721.446/0001-78, Inscrição no Estado sob Nº 12.155.166-0, que as informações relativas ao período de janeiro a dezembro de 2022, fornecidos a esta Contabilidade para escrituração e elaboração das demonstrações contábeis, obrigações acessórias, apuração de impostos e arquivos físicos e eletrônicos exigidos pela fiscalização Federal, Estadual e Municipal são verdadeiras.

Declaro ainda que:

- Os controies internos estão adequados ao tipo de atividade da Empresa.
- Cumprimos de forma cabal a legislação pertinente.
- Os documentos são todos revestido de idoneidade
- Os lançamentos foram operacionalizados através do Sistema Contabil JB Software, todos com amparado com documento adequado.

Declaramos também que não temos conhecimentos de quaisquer fatos ocorridos no período que possa afetar as demonstrações contábeis.

Também confirmamos que não houve fraude, violação ou possíveis violações de lei, por parte da administração, empregados ou terceiros.

EDUARDO DOS SANTOS RODRIGUES CARDOSO

CONTADOR

CPF: 037.785.593-62

CRC: MA 013595/O-0

CESAR OSCAR WEILER

SOCIO ADMINISTRADOR

CPF: 245.860.300-97

**NOTAS EXPLICATIVAS ÀS DEMONSTRAÇÕES CONTÁBEIS ENCERRADO
EM 31.12.2022**

FOLHAS:	1163
PROC.:	96 / 2023
Ass.:	

1. INFORMAÇÕES GERAIS**1.1 EMPRESA E OBJETO SOCIAL**

A Empresa SANA COMERCIAL DE MEDICAMENTOS LTDA é uma Empresa Constituída sobre forma Sociedade Limitada – LTDA, natureza Empresária com fins lucrativo. Inscrita Sobre o Cadastro Nacional de Pessoa Jurídica sob o N° 01.721.446/0001-78, Inscrita no Estado do Maranhão N° 12.155.166-0, devidamente registrado na Junta Comercial do Estado do Maranhão sob N° 21200408655 na data de 14 de março de 1997, com Sede na Rua São Francisco, N° 150, Bairro São Francisco, CEP 65.800-000, na Cidade de Balsas, no Estado do Maranhão.

A mesma possui o Objeto Social: 46.44-3-01 - Comércio atacadista de medicamentos e drogas de uso humano; 46.18-4-01 - Representantes comerciais e agentes do comércio de medicamentos, cosméticos e produtos de perfumaria; 46.31-1-00 - Comércio atacadista de leite e laticínios; 46.39-7-01 - Comércio atacadista de produtos alimentícios em geral; 46.42-7-01 - Comércio atacadista de artigos do vestuário e acessórios, exceto profissionais e de segurança; 46.45-1-01 - Comércio atacadista de instrumentos e materiais para uso médico, cirúrgico, hospitalar e de laboratórios; 46.45-1-02 - Comércio atacadista de próteses e artigos de ortopedia; 46.45-1-03 - Comércio atacadista de produtos odontológicos; 46.46-0-01 - Comércio atacadista de cosméticos e produtos de perfumaria; 46.47-8-01 - Comércio atacadista de artigos de escritório e de papelaria; 46.47-8-02 - Comércio atacadista de livros, jornais e outras publicações; 46.49-4-01 - Comércio atacadista de equipamentos elétricos de uso pessoal e doméstico; 46.49-4-02 - Comércio atacadista de aparelhos eletrônicos de uso pessoal e doméstico; 46.49-4-04 - Comércio atacadista de móveis e artigos de colchoaria; 46.49-4-08 - Comércio atacadista de produtos de higiene, limpeza e conservação domiciliar; 46.51-6-01 - Comércio atacadista de equipamentos de informática; 46.64-8-00 - Comércio atacadista de máquinas, aparelhos e equipamentos para uso odonto-médico-hospitalar; partes e peças; 46.65-6-00 - Comércio atacadista de máquinas e equipamentos para uso comercial; partes e peças; 46.84-2-99 - Comércio atacadista de outros produtos químicos e petroquímicos não especificados anteriormente; 47.71-7-01 - Comércio varejista de produtos farmacêuticos, sem manipulação de fórmulas; 49.30-2-01 - Transporte rodoviário de carga, exceto produtos perigosos e mudanças, municipal. 49.30-2-02 - Transporte rodoviário de carga, exceto produtos perigosos e mudanças, intermunicipal, interestadual e internacional.

1.2 ATUAÇÃO DA EMPRESA

A Empresa com seus mais de 26 anos de mercado, atua vividamente no Estado do Maranhão e aonde os Gestores da mesma achar oportuno, com seu foco voltado para o Atacado, visa abastecer a região com seus produtos, alcançando tanto as organizações privadas quanto as públicas em suas mais variadas formas.

**NOTAS EXPLICATIVAS ÀS DEMONSTRAÇÕES CONTÁBEIS ENCERRADO
EM 31.12.2022****2. PROCEDIMENTOS CONTÁBEIS****2.01 Declaração de Conformidade**

Todos os procedimentos são elaborados de acordo com as práticas contábeis oportunas a época e aceita no País, sempre amparadas pelos Conselhos de Contabilidade, tanto o Federal quanto o Regional. Os CPC (Comitê de Pronunciamentos Contábeis) são consultados, bem como todas as Legislações Societárias.

2.02 Elaboração

As Demonstrações Contábeis foram elaboradas sempre com ampara documental.

2.03 Tributação

A Empresa é optante pelo Regime Tributário Lucro Presumido.

2.04 Reconhecimento das Receitas

As Receitas são apropriadas conforme o princípio da Competência. Tendo como base primordial a Emissão de Nota Fiscal Eletrônica para acobertar.

2.05 Reconhecimento das Despesas

Obedece ao mesmo princípio das Receitas, ou seja, o princípio da Competência.

2.06 Saldo Disponíveis

Na data de Encerramento 31/12/2022 a Empresa possui em seu CAIXA (espécie) o montante de R\$ 304.485,25 (Trezentos e Quatro Mil Quatrocentos e Oitenta e Cinco Reais e Vinte e Cinco Centavos). No banco Conta Corrente a mesma findou com o montante de R\$ 42.695,01 (Quarenta e Dois Mil e Seiscentos e Noventa e Cinco Reais e Um Centavo), distribuído entre os bancos: Banco do Brasil; Banco do Nordeste e Cooperativa de Crédito Sicoob-Ma.

2.07 Aplicações Financeiras

A Empresa aplicou parte de seu disponível em investimento de liquidez imediata, todos no Banco do Brasil, finalizado o exercício de 2022 com saldo aplicado de R\$ 22.180,59 (Vinte e Dois Mil e Cento e Oitenta Reais e Cinquenta e Nove Centavos).

Possui também aplicação com Carência no Banco do Brasil no montante de R\$ 23.343,20 (Vinte e três Mil Trezentos e Quarenta e Três Reais e Vinte Centavos) com prazo de aplicação de 48 meses. Possui ainda Cota de Participação de Investimento na Cooperativa Sicoob – MA no montante de R\$ 68.581,82 (Sessenta e Oito Mil e Quinhentos e Oitenta e Um Reais e Oitenta e Dois Centavos).

2.08 Principais Clientes

Seu faturamento no exercício de 2022 teve como principais influenciadores de receitas as operações com Empresa varejista, bem como com Prefeituras Municipais, Fundo Municipais e autarquias do Estado do Maranhão.



**NOTAS EXPLICATIVAS ÀS DEMOSTRAÇÕES CONTÁBEIS ENCERRADO
EM 31.12.2022****2.09 Estoque**

A Empresa possui controle de Estoque feito via Sistema Eletrônico Digital – SGDAT, no qual findou o exercício de 2022 com o montante em Estoque de R\$ 1.899.924,08 (Um Milhão Oitocentos e Noventa e Nove Mil Novecentos e Vinte e Quatro Reais e Oito Centavos).

2.10 Ativo Imobilizado

A Empresa possui Sede Própria, Veículos, Equipamentos, Computadores, Sistema de Processamentos de Dados, Moveis e Utensílios, Equipamentos de Telefones e Comunicação, totalizando no Balanço pelo preço de aquisição o montante de R\$ 1.429.131,54 (Um Milhão Quatrocentos e Vinte e Nove Mil Cento e Trinta e Um Reais e Cinquenta e Quatro Centavos). Possui ainda Quotas de Consórcios no montante de R\$ 59.168,71 (Cinquenta e Nove Mil Cento e Sessenta e Oito Reais e Setenta e Um Centavos).

2.11 Depreciação

A Depreciação é feita seguindo a Legislação vigente, em especial ao do Imposto de Renda Pessoa Jurídica.

2.12 Obrigações a pagar – Empréstimos

A Empresa possui na data do fechamento do Balanço, obrigações com terceiros referentes a Empréstimos que totaliza o montante de R\$ 106.545,72 (Cento e Seis Mil Quinhentos e Quarenta e Cinco Reais e Setenta e Dois Centavos).

2.13 Distribuições de Lucros

No exercício de 2022 foram pagos a título de distribuição de Lucros aos Sócios Pessoa Física o montante de R\$ 504.000,00 (Quinhentos e Quatro Mil reais).

2.14 Resultado do Exercício

No Exercício Fiscal do ano de 2022, a Empresa apurou um Resultado Líquido Positivo no Montante de R\$ 80.058,35 (Oitenta Mil Cinquenta e Oito Reais e Trinta e Cinco Centavos). No qual após os valores distribuídos aos sócios, fica um saldo para futuras distribuições e/ou futuras incorporações ao capital.

Balsas – MA, 31/12/2022.

EDUARDO DOS S. R CARDOSO

CONTADOR

CPF: 037.785.593-62

CRC: MA 013595/O-0

CESAR OSCAR WEILER

SOCIO ADMINISTRADOR

CPF: 245.860.300-97

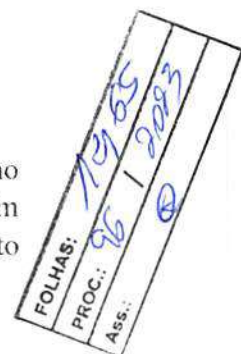

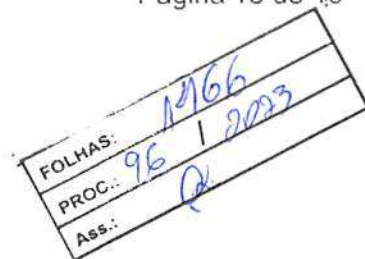

ASSINATURA ELETRÔNICA

Certificamos que o ato da empresa SANA COMERCIAL DE MEDICAMENTOS LTDA consta assinado digitalmente por:

IDENTIFICAÇÃO DO(S) ASSINANTE(S)	
CPF/CNPJ	Nome
03778559362	EDUARDO DOS SANTOS RODRIGUES CARDOSO
24586030097	CESAR OSCAR WEILER
32561733068	CELIO ANTONIO WEILER
37206869068	ELOI EDUARDO PRITZEL

CERTIFICO O REGISTRO EM 30/01/2023 20:51 SOB Nº 20230110509.
PROTOCOLO: 230110509 DE 30/01/2023.
CÓDIGO DE VERIFICAÇÃO: 12301325604. CNPJ DA SEDE: 01721446000178.
NIRE: 21206408655. COM EFEITOS DO REGISTRO EM: 31/12/2022.
SANA COMERCIAL DE MEDICAMENTOS LTDA

JUCEMA

CARLOS ANDRÉ DE MORAES PEREIRA
SECRETÁRIO-GERAL
www.empresafacil.ma.gov.br

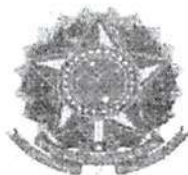

CONSELHO REGIONAL DE CONTABILIDADE DO MARANHÃO

FC: 12167
PROC.: 961/2023
Ass.: 2

CERTIDÃO DE REGULARIDADE PROFISSIONAL

O **CONSELHO REGIONAL DE CONTABILIDADE DO MARANHÃO** CERTIFICA que o profissional identificado no presente documento encontra-se em situação **REGULAR** neste Regional, apto ao exercício da atividade contábil nesta data, de acordo com as suas prerrogativas profissionais, conforme estabelecido no art. 25 e 26 do Decreto-Lei n.º 9.295/46.

Informamos que a presente certidão não quita nem invalida quaisquer débitos ou infrações que, posteriormente, venham a ser apurados contra o titular deste registro, bem como não atesta a regularidade dos trabalhos técnicos elaborados pelo profissional da Contabilidade.



CONSELHO REGIONAL DE CONTABILIDADE - MA

Certidão n.º: MA/2023/00000234
Nome: EDUARDO DOS SANTOS RODRIGUES CARDOSO CPF: 037.785.593-62
CRC/UF n.º MA-013595/O Categoria: CONTADOR
Validade: 01/05/2023
Finalidade: BALANÇO PATRIMONIAL, REGISTRADO NA JUNTA COMERCIAL
Livro: BALANÇO PATRIMONIAL
Exercício: 2022

Confirme a existência deste documento na página www.crcma.org.br, mediante número de controle a seguir:

CPF : 037.785.593-62 Controle : 4031.5286.5914.6228



SANA
FARMACIA BÁSICA

SANA COMERCIAL DE MEDICAMENTOS LTDA
Rua São Francisco, 150 / Bairro São Francisco
Balsas - MA / CEP: 65800-000

NATUREZA DA OPERAÇÃO
Venda de mercadorias
INSCRIÇÃO ESTADUAL
12.155.1660

DANFE
Documento Auxiliar da Nota Fiscal Eletrônica

Nº 000.026.219
SÉRIE 000

0-Entrada
1-1-Saída

Folhas: 01/01

CPNJ 01.721.446/0001-78



CONTROLE DO FISCAL

CHAVE DE ACESSO DA NFe 97 CONSULTA DE AUTENTICAÇÃO NO SITE WWW.FAZENDA.GOV.BR
2119 0301 7214 4600 0178 5500 0000 0262 1914 8140 4311

PROTÓCOLO DE AUTORIZAÇÃO DE USO
421190005093577 08.03.2019 14:07

DESTINATÁRIO / REMETENTE
NOME RAZÃO SOCIAL
FUNDO MUNIC DE SAUDE DE BALSAS
FUNDO MUNIC DE SAUDE DE BALSAS
ENDEREÇO
RUA PADRE FRANCO, LOTE 2 QUADRA 69 SALA 202 EDIF DOM FRANÇESCINTRO
CNPJ / CPF
11.236.050/0001-98
MUNICÍPIO
BALSAS
UF
MA
DATA DA EMISSÃO
08/03/2019
HORA DA SAÍDA
09:35:42

CÁLCULO DO IMPOSTO
BASE DE CÁLCULO DO ICMS
0,00
VALOR DO ICMS
0,00
VALOR DO FRETE
0,00
VALOR DO SEGURO
0,00
DESCONTO
0,00
VALOR TOTAL DCS PRODUTOS
0,00
VALOR TOTAL DA NCTA
0,00
38.730,00
38.730,00

TRANSPORTADOR / VOLUMES TRANSPORTADOS
RAZÃO SOCIAL
FUNDO MUNIC DE SAUDE DE BALSAS
ENDEREÇO
RUA PADRE FRANCO, LOTE 2 QUADRA 69 SALA 202 EDIF DOM FRANÇESCINTRO
CNPJ / CPF
11.236.050/0001-98
MUNICÍPIO
BALSAS
UF
MA
PLACA DO VEÍCULO
UF
MA
PESOS
PESO BRUTO
PESO LÍQUIDO

CCB. PRO. DESCRICAO DOS PRODUTOS - SERVICOS	Lote	Valores	NCM / SH	CFOP	Unid.	Quantidade	P.M.C.	Valor Unitario	%Desconto	Valor Total	RC ICMS	VI ICMS	Valor IPI	Valor IPI
089995 - AMOXICILINA CLAV DE POTASSIO 566MG CX/21	HV9638	01.02.2020	300-1012	060	5102	CX	200	0,00	24,15	4830,00	0,00	0,00	0,00	0,00
096232 - BENZILPENICILINA BENZATINA 6000,000	2501150	30.10.2020	30041013	060	5102	CX	45	0,00	444,00	19980,00	0,00	0,00	0,00	0,00
091956 - BENZONMETRONIDAZOL 40 MG MLI/COTA PRINCIPAL 75%>	001234	30.09.2020	300-9066	060	5102	FRS	2000	0,00	6,96	13920,00	0,00	0,00	0,00	0,00

INFORMAÇÕES COMPLEMENTARES
PIS/COFINS ->>> Positivo.: 24810,00 Negativo.: 13920,00
CONTRATO N° 128/2019 PP N° 060/2018 - ATA N° 035/2019 - FARMACIA BÁSICA

RESERVADO AO FISCO

Pd nº

FOLHAS: 14/68
PROC.: 96 / 2023
ASS: A



SANA COMERCIAL DE MEDICAMENTOS LTDA
 Rua São Francisco, 150 / Bairro São Francisco
 Balsas - MA / CEP: 65800-000

NATUREZA DA OPERAÇÃO
 Venda de mercadorias

INSCRIÇÃO ESTADUAL 12.155.1660

INSCRIÇÃO ESTADUAL DO SUBSTITUTO TRIBUTÁRIO

DESTINATÁRIO / REMETENTE

Nome / Razão Social
FUNDO MUNIC DE SAUDE DE BALSAS

Endereço
RUA PADRE FRANCO, LOTE 2 QUADRA 69 SALA 202 EDIF DOM FRANÇENTRO

CEP 65800-000

Bairro / Distrito

Município

UF

Telefone

CNPJ / CPF

11.236.050/0001-99

Município

BALSAS

MA

99354121973868

ISENTO

DATA DA EMISSÃO 14/05/2019

HORA DA SAÍDA

VALOR TOTAL DOS PRODUTOS 22.374,00

VALOR TOTAL DA NOTA 22.374,00

BASE DE CÁLCULO DO ICMS 0,00

VALOR DO ICMS 0,00

DESCONTO 0,00

VALOR DO FRETE 0,00

VALOR DO SEGURO 0,00

VALOR DO ICMS SUBSTITUIÇÃO 0,00

OUTRAS DESPESAS ACESSÓRIAS 0,00

VALOR DO IPI 0,00

VALOR TOTAL DA NOTA 22.374,00

TRANSPORTADOR / VOLUMES TRANSPORTADOS

Razão Social

Endereço

Quantidade

Especie

Caixa(s)

Frete por conta

Código ANTT

UF

Placa do veículo

CNPJ / CPF

Inscrição Estadual

Peso líquido

Peso bruto

Reservado ao fisco

Informações complementares

PIS/COFINS -> Positivo: 22374,00

CONTRATO N° 128/2019 PP N°060/2018 - ATA N°035/2019 - FARMACIA BÁSICA

Pd nº

RESERVADO AO FISCO

089998 + AMOXICILINA CLAV. DE POTASSIO 500MG

006232 + BENZILPENICILINA BENZATINA 6000.000

091713 + BENZOIMETRONIDAZOL 40 MG ML(COTA PRINCIPAL 75%)

01/02/2020 30041012 060 5102 CX 200

30/10/2020 30041013 060 5102 CX 16

22/12/2020 30049066 060 5102 FRS 1500

01/02/2020 30041012 060 5102 CX 200

30/10/2020 30041013 060 5102 CX 16

22/12/2020 30049066 060 5102 FRS 1500

01/02/2020 30041012 060 5102 CX 200

30/10/2020 30041013 060 5102 CX 16

22/12/2020 30049066 060 5102 FRS 1500

01/02/2020 30041012 060 5102 CX 200

30/10/2020 30041013 060 5102 CX 16

22/12/2020 30049066 060 5102 FRS 1500

01/02/2020 30041012 060 5102 CX 200

30/10/2020 30041013 060 5102 CX 16

22/12/2020 30049066 060 5102 FRS 1500

01/02/2020 30041012 060 5102 CX 200

30/10/2020 30041013 060 5102 CX 16

22/12/2020 30049066 060 5102 FRS 1500

01/02/2020 30041012 060 5102 CX 200

30/10/2020 30041013 060 5102 CX 16

22/12/2020 30049066 060 5102 FRS 1500

01/02/2020 30041012 060 5102 CX 200

30/10/2020 30041013 060 5102 CX 16

22/12/2020 30049066 060 5102 FRS 1500

01/02/2020 30041012 060 5102 CX 200

30/10/2020 30041013 060 5102 CX 16

22/12/2020 30049066 060 5102 FRS 1500

01/02/2020 30041012 060 5102 CX 200

30/10/2020 30041013 060 5102 CX 16

22/12/2020 30049066 060 5102 FRS 1500

01/02/2020 30041012 060 5102 CX 200

30/10/2020 30041013 060 5102 CX 16

22/12/2020 30049066 060 5102 FRS 1500

01/02/2020 30041012 060 5102 CX 200

30/10/2020 30041013 060 5102 CX 16

22/12/2020 30049066 060 5102 FRS 1500

01/02/2020 30041012 060 5102 CX 200

30/10/2020 30041013 060 5102 CX 16

22/12/2020 30049066 060 5102 FRS 1500

01/02/2020 30041012 060 5102 CX 200

30/10/2020 30041013 060 5102 CX 16

22/12/2020 30049066 060 5102 FRS 1500

01/02/2020 30041012 060 5102 CX 200

30/10/2020 30041013 060 5102 CX 16

22/12/2020 30049066 060 5102 FRS 1500

01/02/2020 30041012 060 5102 CX 200

30/10/2020 30041013 060 5102 CX 16

22/12/2020 30049066 060 5102 FRS 1500

01/02/2020 30041012 060 5102 CX 200

30/10/2020 30041013 060 5102 CX 16

22/12/2020 30049066 060 5102 FRS 1500

01/02/2020 30041012 060 5102 CX 200

30/10/2020 30041013 060 5102 CX 16

22/12/2020 30049066 060 5102 FRS 1500

01/02/2020 30041012 060 5102 CX 200

30/10/2020 30041013 060 5102 CX 16

22/12/2020 30049066 060 5102 FRS 1500

01/02/2020 30041012 060 5102 CX 200

30/10/2020 30041013 060 5102 CX 16

22/12/2020 30049066 060 5102 FRS 1500

01/02/2020 30041012 060 5102 CX 200

30/10/2020 30041013 060 5102 CX 16

22/12/2020 30049066 060 5102 FRS 1500

01/02/2020 30041012 060 5102 CX 200

30/10/2020 30041013 060 5102 CX 16

22/12/2020 30049066 060 5102 FRS 1500

01/02/2020 30041012 060 5102 CX 200

30/10/2020 30041013 060 5102 CX 16

22/12/2020 30049066 060 5102 FRS 1500

01/02/2020 30041012 060 5102 CX 200

30/10/2020 30041013 060 5102 CX 16

22/12/2020 30049066 060 5102 FRS 1500

01/02/2020 30041012 060 5102 CX 200

30/10/2020 30041013 060 5102 CX 16

22/12/2020 30049066 060 5102 FRS 1500

01/02/2020 30041012 060 5102 CX 200

30/10/2020 30041013 060 5102 CX 16

22/12/2020 30049066 060 5102 FRS 1500

01/02/2020 30041012 060 5102 CX 200

30/10/2020 30041013 060 5102 CX 16

22/12/2020 30049066 060 5102 FRS 1500

01/02/2020 30041012 060 5102 CX 200

30/10/2020 30041013 060 5102 CX 16

22/12/2020 30049066 060 5102 FRS 1500

01/02/2020 30041012 060 5102 CX 200

30/10/2020 30041013 060 5102 CX 16

22/12/2020 30049066 060 5102 FRS 1500

01/02/2020 30041012 060 5102 CX 200

30/10/2020 30041013 060 5102 CX 16

22/12/2020 30049066 060 5102 FRS 1500

01/02/2020 30041012 060 5102 CX 200

30/10/2020 30041013 060 5102 CX 16

22/12/2020 30049066 060 5102 FRS 1500

01/02/2020 30041012 060 5102 CX 200

30/10/2020 30041013 060 5102 CX 16

22/12/2020 30049066 060 5102 FRS 1500

01/02/2020 30041012 060 5102 CX 200

30/10/2020 30041013 060 5102 CX 16

22/12/2020 30049066 060 5102 FRS 1500

01/02/2020 30041012 060 5102 CX 200

30/10/2020 30041013 060 5102 CX 16

22/12/2020 30049066 060 5102 FRS 1500

01/02/2020 30041012 060 5102 CX 200

30/10/2020 30041013 060 5102 CX 16

22/12/2020 30049066 060 5102 FRS 1500

01/02/2020 30041012 060 5102 CX 200

30/10/2020 30041013 060 5102 CX 16

22/12/2020 30049066 060 5102 FRS 1500

01/02/2020 30041012 060 5102 CX 200

30/10/2020 30041013 060 5102 CX 16

22/12/2020 30049066 060 5102 FRS 1500

01/02/2020 30041012 060 5102 CX 200

30/10/2020 30041013 060 5102 CX 16

22/12/2020 30049066 060 5102 FRS 1500

01/02/2020 30041012 060 5102 CX 200

30/10/2020 30041013 060 5102 CX 16

22/12/2020 30049066 060 5102 FRS 1500

01/02/2020 30041012 060 5102 CX 200

30/10/2020 30041013 060 5102 CX 16

22/12/2020 30049066 060 5102 FRS 1500

01/02/2020 30041012 060 5102 CX 200

30/10/2020 30041013 060 5102 CX 16

22/12/2020 30049066 060 5102 FRS 1500

01/02/2020 30041012 060 5102 CX 200

30/10/2020 30041013 060 5102 CX 16

22/12/2020 30049066 060 5102 FRS 1500

01/02/2020 30041012 060 5102 CX 200

30/10/2020 30041013 060 5102 CX 16

22/12/2020 30049066 060 5102 FRS 1500

01/02/2020 30041012 060 5102 CX 200

30/10/2020 30041013 060 5102 CX 16

22/12/2020 30049066 060 5102 FRS 1500

01/02/2020 30041012 060 5102 CX 200

30/10/2020 30041013 060 5102 CX

**PREFEITURA MUNICIPAL DE BALSAS****Ficha Cadastral**

FOLHAS: 1970
PROC.: 96 / 2023
Ass.: d

02/03/2023 15:35:13

DADOS GERAIS

CNPJ: 01.721.446/0001-78
TIPO DE PESSOA: Jurídica
NOME: SANA COMERCIAL DE MEDICAMENTOS LTDA
NOME FANTASIA: SANA MEDICAMENTOS
INSCRIÇÃO MUNICIPAL: 1100029908
NATUREZA JURÍDICA: SOCIEDADE EMPRESÁRIA LIMITADA
SITUAÇÃO CADASTRAL: Ativo
DATA DE REGISTRO: 1997-03-15 00:00:00.0

ENDEREÇO

LOGRADOURO: SAO FRANCISCO
CIDADE/UF: BALSAS/MA
NÚMERO: 150
COMPLEMENTO: ,
CEP: 65800000
BAIRRO: SAO FRANCISCO

CONTATO**TELEFONES:**

99 35413095

ATIVIDADES ECONÔMICAS

CÓDIGO	TIPO	DESCRIÇÃO
464430100	Principal	COMERCIO ATACADISTA DE MEDICAMENTOS E DROGAS DE USO HUMANO
464940200	-	COMERCIO ATACADISTA DE APARELHOS ELETRONICOS DE USO PESSOAL E DOMESTICO
464600100	-	COMERCIO ATACADISTA DE COSMETICOS E PRODUTOS DE PERFUMARIA
493020200	-	TRANSPORTE RODOVIARIO DE CARGA, EXCETO PRODUTOS PERIGOSOS E MUDANCAS,
493020100	-	TRANSPORTE RODOVIARIO DE CARGA, EXCETO PRODUTOS PERIGOSOS E MUDANCAS,
464940100	-	COMERCIO ATACADISTA DE EQUIPAMENTOS ELETRICOS DE USO PESSOAL E DOMESTICO
477170100	-	COMERCIO VAREJISTA DE PRODUTOS FARMACEUTICOS, SEM MANIPULACAO DE FORMULAS
468429900	-	COMERCIO ATACADISTA DE OUTROS PRODUTOS QUIMICOS E PETROQUIMICOS NAO
464780200	-	COMERCIO ATACADISTA DE LIVROS, JORNAIS E OUTRAS PUBLICACOES
464940800	-	COMERCIO ATACADISTA DE PRODUTOS DE HIGIENE, LIMPEZA E CONSERVACAO
466560000	-	COMERCIO ATACADISTA DE MAQUINAS E EQUIPAMENTOS PARA USO COMERCIAL; PARTES
466480000	-	COMERCIO ATACADISTA DE MAQUINAS, APARELHOS E EQUIPAMENTOS PARA USO
465160100	-	COMERCIO ATACADISTA DE EQUIPAMENTOS DE INFORMATICA
464780100	-	COMERCIO ATACADISTA DE ARTIGOS DE ESCRITORIO E DE PAPELARIA
464940400	-	COMERCIO ATACADISTA DE MOVEIS E ARTIGOS DE COLCHOARIA
463110000	-	COMERCIO ATACADISTA DE LEITE E LATICINIOS
464270100	-	COMERCIO ATACADISTA DE ARTIGOS DO VESTUARIO E ACESSORIOS, EXCETO
464510300	-	COMERCIO ATACADISTA DE PRODUTOS ODONTOLÓGICOS

464510200	-	COMERCIO ATACADISTA DE PROTESES E ARTIGOS DE ORTOPEdia
464510100	-	COMERCIO ATACADISTA DE INSTRUMENTOS E MATERIAIS PARA USO MEDICO, CIRURGICO,
461840100	-	REPRESENTANTES COMERCIAIS E AGENTES DO COMERCIO DE MEDICAMENTOS,
463970100	-	COMERCIO ATACADISTA DE PRODUTOS ALIMENTICIOS EM GERAL

FOLHAS: 1477
PROC.: 96 / 2023
Ass.: 

REPÚBLICA FEDERATIVA DO BRASIL
CONSELHO FEDERAL DE FARMACIA
CÉDULA DE IDENTIDADE

CRF/MT
3304 / MA

NOME
DR. NAYANA DE SOUZA NOGUEIRA DE
PAULA

CATEGORIA PROFISSIONAL
FARMACEUTICO

DATA DE NASCIMENTO
31/10/1988

DATA DE CONCLUSÃO
22/07/2010

NACIONALIDADE
BRASILEIRA

DIPLOMADO PELA
ITPAC

NACIONALIDADE/UF
BALSAS / MA

Nayana de Souza Nogueira de Paula
ASSINATURA DO PORTADOR



FOLHAS: 1472
PROC.: 96 / 2023
Ass.: CA

FOLHAS: 1973
 PROC.: 96 / 2023
 Ass.: 

CONSELHO REGIONAL DE FARMACIA DO ESTADO DO MARANHÃO

FILIAÇÃO
 ANTONIO CELSO DE PAULA
 ROSIMERI DE SOUZA NOGUEIRA DE PAULA

RG	DATA DE EXPEDIÇÃO	CPI	
221691620021 SSP MA	29/08/2002	020.951.813-00	
TÍTULO DE ELEITOR	ZONA	SEÇÃO	
061896631104	22	11	
GRUPO SANGUÍNEO	FATOR RH	OBSERVAÇÕES	
A	POSITIVO		
	LÓCAL	DATA DE EXPEDIÇÃO	
	BRASÍLIA	17/09/2018	

Carlos Augusto Barboza Toledo
 CARLOS AUGUSTO BARBOZA TOLEDO
 PRESIDENTE DO CRF / MA

VALIDA COMO PROVA DE IDENTIDADE, PARA QUALQUER EFEITO, DE ACORDO COM A LEI Nº 6.266/75.



PODER JUDICIÁRIO DO ESTADO DO MARANHÃO
Corregedoria Geral da Justiça
Secretaria Judicial de Distribuição - Balsas

CERTJUDONE-SJDB - 1152023
Código de validação: BE0036DEA7

Número da guia: 23050901001436387.

FOLHAS: 14721
PROC.: 96 / 2023
Ass: [assinatura]



CERTJUDONE-SJDB - 1152023 / Código: BE0036DEA7
Valide o documento em www.tjma.jus.br/validadoc.php

Antes de imprimir pense em sua responsabilidade com o meio ambiente.
#ConsumoConsciente

CERTIDÃO DE DISTRIBUIÇÃO DE FALÊNCIA OU CONCORDATA, RECUPERAÇÃO JUDICIAL OU EXTRAJUDICIAL E/OU INSOLVÊNCIA CIVIL

USANDO da faculdade que me confere a Lei, **CERTIFICO**, a requerimento de pessoa interessada que, dando buscas nos sistemas **THEMISPG** e **PJe** (Processo Judicial Eletrônico) desta Comarca de Balsas/MA referente às **VARAS DE FALÊNCIA OU CONCORDATA, RECUPERAÇÃO JUDICIAL OU EXTRAJUDICIAL E/OU INSOLVÊNCIA CIVIL DA JUSTIÇA COMUM**, constatei **NÃO EXISTIR** distribuição de **AÇÕES** tramitando contra **SANA COMERCIAL DE MEDICAMENTOS LTDA**, inscrito(a) no () CPF / (X) CNPJ Nº **01.721.446/0001-78**

CERTIFICO, finalmente, que esta Secretaria de Distribuição é a única existente na Comarca de Balsas, Estado do Maranhão. O referido é verdade e dou fé. Dada e passada a presente certidão na Secretaria de Distribuição a meu cargo, no Fórum "Desembargador Esmaragdo de Sousa e Silva", nesta cidade de Balsas, Estado do Maranhão.

OBSERVAÇÕES:

- 1 - O CNPJ/CPF constante nesta certidão foi informado pelo solicitante. Sua titularidade deverá ser conferida pelo interessado ou destinatário;
- 2 - As buscas foram realizadas com base nos sistemas ThemisPG e PJe;
- 3 - Este documento é válido por 60 (sessenta dias), conforme artigo 198 do Código de Normas da Corregedoria Geral de Justiça do Maranhão;
- 4 - Esta certidão não contempla os feitos que tramitam em segredo de justiça;
- 5 - Esta certidão é emitida em uma única via, sem rasuras e mediante assinatura digital do servidor responsável
- 6 - **A autenticidade deste documento pode ser comprovada mediante consulta no sistema JURISCONSULT no sítio da internet do Tribunal de Justiça do Maranhão: <https://jurisconsult.tjma.jus.br/#/certidao-search-state-certificate-form>**

JOAQUIM YOSHITO GOMES TAKEMOTO
Secretário Judicial de Distribuição de Entrância Intermediária
Secretaria Judicial de Distribuição - Balsas
Matrícula 112995

Documento assinado. BALSAS, 09/02/2023 17:47 (JOAQUIM YOSHITO GOMES TAKEMOTO)



FOLHAS: 1976
PROC.: 9612023
Ass.: a

CERTIDÃO ESPECÍFICA

Sistema Nacional de Registro de Empresas Mercantis - SINREM

Certificamos que as informações abaixo constam dos documentos arquivados nesta Junta Comercial e são vigentes na data da sua expedição.

Certificamos que SANA COMERCIAL DE MEDICAMENTOS LTDA encontra-se registrada nesta Junta Comercial, como segue:			Protocolo: MAC2302464293
NIRE 21200408655 CNPJ 01.721.446/0001-78		Situação ATIVA Status SEM STATUS	
Endereço Completo SAO FRANCISCO, Nº 150, xxxxx, SAO FRANCISCO - Balsas/MA - CEP 65800-000			
Arquivamentos Posteriores			
Ato	Número	Data	Descrição
223	20230110509	30/01/2023	BALANCO
316	20230136923	30/01/2023	ENQUADRAMENTO DE EMPRESA DE PEQUENO PORTE
310	20220751242	15/06/2022	OUTROS DOCUMENTOS DE INTERESSE DA EMPRESA / EMPRESARIO
223	20220735522	14/06/2022	BALANCO
310	20211359807	09/11/2021	OUTROS DOCUMENTOS DE INTERESSE DA EMPRESA / EMPRESARIO
223	20210512954	10/05/2021	BALANCO
223	20200239252	05/05/2020	BALANCO
223	20190265035	28/03/2019	BALANCO
318	20180395114	19/06/2018	DESENQUADRAMENTO DE EMPRESA DE PEQUENO PORTE
002	20180395106	19/06/2018	ALTERACAO DE DADOS (EXCETO NOME EMPRESARIAL)
223	20180257820	14/03/2018	BALANCO
002	20170474046	25/07/2017	ALTERACAO DE DADOS (EXCETO NOME EMPRESARIAL)
310	20170516598	31/03/2017	OUTROS DOCUMENTOS DE INTERESSE DA EMPRESA / EMPRESARIO
223	20170492826	23/03/2017	BALANCO
002	20160853281	09/12/2016	ALTERACAO DE DADOS (EXCETO NOME EMPRESARIAL)
002	20160544076	22/09/2016	ALTERACAO DE DADOS (EXCETO NOME EMPRESARIAL)
223	20160274117	05/04/2016	BALANCO
223	20150356170	13/05/2015	BALANCO
223	20140316442	07/05/2014	BALANCO
223	20130356654	17/05/2013	BALANCO
223	20120376903	18/06/2012	BALANCO
223	20110271467	02/05/2011	BALANCO
002	20110031776	24/01/2011	ALTERACAO DE DADOS (EXCETO NOME EMPRESARIAL)
002	20100465544	30/08/2010	ALTERACAO DE DADOS (EXCETO NOME EMPRESARIAL)
223	20100293050	17/05/2010	BALANCO
223	20090170385	03/06/2009	BALANCO
223	20080278108	30/07/2008	BALANCO
002	20070405026	22/10/2007	ALTERACAO DE DADOS (EXCETO NOME EMPRESARIAL)
223	20070209162	23/05/2007	BALANCO
310	20060269324	11/08/2006	BALANCO
304	20060079789	14/03/2006	ENQUADRAMENTO DE EMPRESA DE PEQUENO PORTE - EMPRESA JA CONSTITUIDA
002	20040018040	18/02/2004	ALTERACAO DE DADOS (EXCETO NOME EMPRESARIAL)
002	20020399979	16/01/2003	ALTERACAO DE DADOS (EXCETO NOME EMPRESARIAL)
002	890 1999	23/08/1999	ALTERACAO DE DADOS (EXCETO NOME EMPRESARIAL)
002	588 1998	12/06/1998	ALTERACAO DE DADOS (EXCETO NOME EMPRESARIAL)

FOLHAS: 1477
PROC.: 96 / 2023
Ass.: R

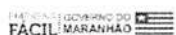

Governo do Estado do Maranhão
Secretaria de Estado de Indústria e comércio - SEINC
Junta Comercial do Estado do Maranhão



CERTIDÃO ESPECÍFICA

Continuação

Sistema Nacional de Registro de Empresas Mercantis - SINREM

Certificamos que as informações abaixo constam dos documentos arquivados nesta Junta Comercial e são vigentes na data da sua expedição.

Certificamos que SANA COMERCIAL DE MEDICAMENTOS LTDA encontra-se registrada nesta Junta Comercial, como segue:			Protocolo: MAC2302464293
090	212004086655	14/03/1997	CONTRATO

Esta certidão foi emitida automaticamente em 02/02/2023, às 16:44:37 (horário de Brasília).
Se impressa, verificar sua autenticidade no <https://www.empresafacil.ma.gov.br>, com o código FAYNFGB.



MAC2302464293

CARLOS ANDRÉ DE MORAES PEREIRA
Secretário(a) Geral

CERTIDÃO SIMPLIFICADA

Sistema Nacional de Registro de Empresas Mercantis - SINREM

Certificamos que as informações abaixo constam dos documentos arquivados nesta Junta Comercial e são vigentes na data da sua expedição.

Nome Empresarial: SANA COMERCIAL DE MEDICAMENTOS LTDA			Protocolo: MAC2302464264		
Natureza Jurídica: Sociedade Empresária Limitada					
NIRE (Sede) 21200408655	CNPJ 01.721.446/0001-78	Data de Ato Constitutivo 14/03/1997	Início de Atividade 15/03/1997		
Endereço Completo Rua SAO FRANCISCO, Nº 150, SAO FRANCISCO - Balsas/MA - CEP 65800-000					
Objeto Social COMERCIO ATACADISTA DE MEDICAMENTOS E DROGAS DE USO HUMANO COMERCIO ATACADISTA DE INSTRUMENTOS E MATERIAIS PARA USO MEDICO, CIRURGICO, HOSPITALAR E DE LABORATORIOS COMERCIO ATACADISTA DE MAQUINAS, APARELHOS E EQUIPAMENTOS PARA USO ODONTO MEDICO HOSPITALAR PARTES E PECAS TRANSPORTE RODOVIARIO DE CARGA, EXCETO PRODUTOS PERIGOSOS E MUDANCAS, INTERMUNICIPAL, INTERESTADUAL E INTERNACIONAL TRANSPORTE RODOVIARIO DE CARGA, EXCETO PRODUTOS PERIGOSOS E MUDANCAS, MUNICIPAL COMERCIO VAREJISTA DE PRODUTOS FARMACEUTICO, SEM MANIPULACAO DE FORMULAS COMERCIO ATACADISTA DE PRODUTOS ODONTOLOGICOS REPRESENTANTES COMERCIAIS E AGENTES DO COMERCIO DE MEDICAMENTOS, COSMETICOS E PRODUTOS DE PERFUMARIA COMERCIO ATACADISTA DE MOVEIS E ARTIGOS DE COLCHOARIA COMERCIO ATACADISTA DE COSMETICOS E PRODUTOS DE PERFUMARIA COMERCIO ATACADISTA DE PRODUTOS DE HIGIENE, LIMPEZA E CONSERVACAO DOMICILIAR COMERCIO ATACADISTA DE PRODUTOS ALIMENTICIOS EM GERAL COMERCIO ATACADISTA DE MAQUINAS E EQUIPAMENTOS PARA USO COMERCIAL PARTES E PECAS COMERCIO ATACADISTA DE EQUIPAMENTOS DE INFORMATICA COMERCIO ATACADISTA DE LEITE E LATICINIOS Comercio atacadista de equipamentos eletricos de uso pessoal e domestico					
Capital Social R\$ 1.500.000,00 (um milhão e quinhentos mil reais)		Porte EPP (Empresa de Pequeno Porte)		Prazo de Duração Indeterminado	
Capital Integralizado R\$ 1.500.000,00 (um milhão e quinhentos mil reais)					
Dados do Sócio					
Nome	CPF/CNPJ	Participação no capital	Espécie de sócio	Administrador	Término do mandato
CESAR OSCAR WEILER	245.860.300-97	R\$ 375.000,00	Sócio	S	Indeterminado
Nome	CPF/CNPJ	Participação no capital	Espécie de sócio	Administrador	Término do mandato
CELIO ANTONIO WEILER	325.617.330-68	R\$ 874.950,00	Sócio	N	Indeterminado
Nome	CPF/CNPJ	Participação no capital	Espécie de sócio	Administrador	Término do mandato
ELOI EDUARDO PRITZEL	372.068.690-68	R\$ 250.050,00	Sócio	N	Indeterminado
Dados do Administrador					
Nome	CPF	Término do mandato			
CESAR OSCAR WEILER	245.860.300-97	Indeterminado			
Último Arquivamento				Situação	
Data	Número	Ato/eventos		ATIVA	
30/01/2023	20230136923	316 / 316 - ENQUADRAMENTO DE EMPRESA DE PEQUENO PORTE		Status SEM STATUS	

Esta certidão foi emitida automaticamente em 02/02/2023, às 16:44:15 (horário de Brasília).
Se impressa, verificar sua autenticidade no <https://www.empresafacil.ma.gov.br>, com o código AKESXPVG.



MAC2302464264

CARLOS ANDRÉ DE MORAES PEREIRA
Secretário(a) Geral

FOLHAS: 1479
PROC.: 961
Ass.: 2023

CERTIDÃO AMBIENTAL

Nº. 039/2023

Certificamos, para fins de Alvara de Funcionamento junto a Prefeitura Municipal de Balsas, em conformidade com a Portaria SEMA Nº 105, de 18 de novembro de 2011 e a Lei 773 de Maio de 2002 – Código Ambiental § 1º, do art. 43, sujeito a dispensa de licenciamento ambiental e que o empreendimento abaixo descrito, está localizado neste Município e que o Local, o tipo de Empreendimento e Atividade estão em conformidade com a Lei Municipal nº 1.396/2018, legislação municipal aplicável à localização, instalação e operação:

EMPREENDEDOR	SANA COMERCIAL DE MEDICAMENTOS LTDA.
CPF/CNPJ	01.721.446/0001-78
ATIVIDADE (CNAE)	COMERCIO ATACADISTA DE MEDICAMENTOS E DROGAS DE USO HUMANO – 46.44-3-01.
OBJETO	PARA FINS DE EXPEDIR O ALVARA DE FUNCIONAMENTO.
LOCAL	IMÓVEL URBANO COM ÁREA CONSTRUÍDA DE 687,00m², CONFORME CERTIFICADO DE APROVAÇÃO DO CORPO DE BOMBEIROS. Nº CA-657323, LOCALIZADO NO MUNICÍPIO DE BALSAS/MA.
ENDEREÇO	RUA SÃO FRANCISCO, Nº 150, BAIRRO SÃO FRANCISCO, BALSAS/MA. CEP 65.800 – 000.

Validade da Certidão: Até 31 de Dezembro do corrente ano, conforme previsão do Art.1º da Lei 1.413/2018.
Fica ciente o contribuinte de que, em caso de crime ambiental ou ilícito similar, ficará o referido documento sujeito a imediata revogação.

Balsas/MA, 09 de Janeiro de 2023.

Márcia Luciana Andrade da Silva
Secretária Executiva Municipal de Meio Ambiente e Recursos Hídricos

PREFEITURA DE
BALSAS
Contribua e construa o cidade que queremos

Secretaria Municipal de Meio Ambiente e Recursos Hídricos – BR - 230, Bairro Potosi, Balsas (MA).
"Convidando você a construir um futuro melhor!"

CORTEJO DE BALSAS - Prefeito Manoel Frade Santos - Vereador
3ª Ofício
Rua 2000 Zélio de Melo, s/nº - 65.800-000 Balsas/MA
Tel: (99) 3411-1021 Fax: (99) 3411-1022 E-mail: secretaria@balsas.ma.gov.br

Autentico a presente fotocopia por conter com o original que me foi apresentado. Dou fé
AUTENT030668RNL11TUNGZHK9V00 Emolumentos 5,44
FERC 0,16, FEMP 0,21 FADEP 0,21
Balsas/MA 27 de Janeiro de 2023

MONISE SILVA SANTOS GOMES
ESCREVENTE AUTORIZADA





FOLHAS: 12180
PROC.: 96 / 2023
Ass.: [assinatura]

**GOVERNO DO ESTADO DO MARANHÃO
SECRETARIA DE ESTADO DA FAZENDA**

CERTIDÃO NEGATIVA DE DÍVIDA ATIVA

Nº Certidão: 000861/23

Data da

04/01/2023 10:14:09

Inscrição Estadual: 121551660

CPF/CNPJ:01721446000178

Razão Social: SANA COMERCIAL DE MEDICAMENTOS LTDA

Endereço: RUA SAO FRANCISCO, 150 CEP: 65800000 - SAO FRANCISCO

Telefone: (99)00000000

Município: BALSAS

UF: MA

Certificamos que, após a realização das consultas procedidas no sistema desta Secretaria e na forma do disposto do artigo 156, da lei nº 2.231, de 29/12/1962, substanciado pelos artigos 240 a 242 da lei nº 7.799, de 19/12/2002, bem como prescreve o artigo 205 da lei nº 5.172, de 25 de outubro de 1966 (Código Tributário Nacional) não constam débitos inscritos na Dívida Ativa, em nome do sujeito passivo acima identificado.

Validade da Certidão: 120 (cento e vinte) dias: 04/05/2023.

A autenticidade desta certidão deverá ser confirmada no endereço:

<http://portal.sefaz.ma.gov.br/>, clicando no item "Certidões" e em seguida em "Validação de Certidão Negativa de Dívida Ativa".

CERTIDÃO EMITIDA GRATUITAMENTE.

Data Impressão: 04/01/2023 10:14:09

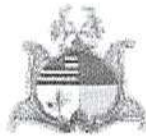

**GOVERNO DO ESTADO DO MARANHÃO
SECRETARIA DE ESTADO DA FAZENDA**

FOLHAS:	1481
PROC.:	96 / 2023
Ass.:	

CERTIDÃO POSITIVA DE DÉBITOS COM EFEITO DE NEGATIVA

Nº Certidão: 001396/23

Data da

04/01/2023 10:10:52

Inscrição Estadual: 121551660

CPF/CNPJ: 01721446000178

Razão Social: SANA COMERCIAL DE MEDICAMENTOS LTDA

Endereço: RUA SAO FRANCISCO, 150 CEP: 65800000 - SAO FRANCISCO

Telefone: (99)00000000

Município: BALSAS

UF: MA

Certificamos que, após a realização das consultas procedidas no sistema desta Secretaria, substanciado pelo art. 240 a 242, da lei nº 7.799, de 19/12/2002 e disposto no artigo 205 da lei nº 5.172, de 25 de outubro de 1966 (Código Tributário Nacional), constam crédito tributário, não vencidos ou com exigibilidade suspensa, conforme indicados, em desfavor do sujeito passivo acima identificado. Ressalvado, todavia, à Fazenda Pública Estadual o direito da cobrança de dívidas que venham a ser apuradas e não alcançadas pela decadência.

DESCRIÇÃO DOS DÉBITOS			
TIPO	DOCUMENTO	DATA EMISSÃO	SITUAÇÃO

Validade da Certidão: 120 (cento e vinte) dias: 04/05/2023.

A autenticidade desta certidão deverá ser confirmada no endereço:

<http://portal.sefaz.ma.gov.br/>, clicando no item "Certidões" e em seguida em "Validação de Certidão Negativa de Débito".

CERTIDÃO EMITIDA GRATUITAMENTE.

Data Impressão: 04/01/2023 10:10:52



MINISTÉRIO DA FAZENDA
Secretaria da Receita Federal do Brasil
Procuradoria-Geral da Fazenda Nacional

FOLHAS:	1982
PROC.:	96 / 2023
Ass.:	

**CERTIDÃO NEGATIVA DE DÉBITOS RELATIVOS AOS TRIBUTOS FEDERAIS E À DÍVIDA
ATIVA DA UNIÃO**

Nome: SANA COMERCIAL DE MEDICAMENTOS LTDA
CNPJ: 01.721.446/0001-78

Ressalvado o direito de a Fazenda Nacional cobrar e inscrever quaisquer dívidas de responsabilidade do sujeito passivo acima identificado que vierem a ser apuradas, é certificado que não constam pendências em seu nome, relativas a créditos tributários administrados pela Secretaria da Receita Federal do Brasil (RFB) e a inscrições em Dívida Ativa da União (DAU) junto à Procuradoria-Geral da Fazenda Nacional (PGFN).

Esta certidão é válida para o estabelecimento matriz e suas filiais e, no caso de ente federativo, para todos os órgãos e fundos públicos da administração direta a ele vinculados. Refere-se à situação do sujeito passivo no âmbito da RFB e da PGFN e abrange inclusive as contribuições sociais previstas nas alíneas 'a' a 'd' do parágrafo único do art. 11 da Lei nº 8.212, de 24 de julho de 1991.

A aceitação desta certidão está condicionada à verificação de sua autenticidade na Internet, nos endereços <<http://rfb.gov.br>> ou <<http://www.pgfn.gov.br>>.

Certidão emitida gratuitamente com base na Portaria Conjunta RFB/PGFN nº 1.751, de 2/10/2014.

Emitida às 10:48:20 do dia 07/11/2022 <hora e data de Brasília>.

Válida até 06/05/2023.

Código de controle da certidão: **A2F6.5C71.BB90.A106**

Qualquer rasura ou emenda invalidará este documento.

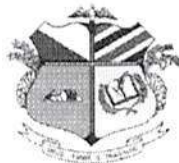

PREFEITURA DE BALSAS
SECRETARIA MUNICIPAL DE FINANÇAS,
PLANEJAMENTO E GESTÃO TRIBUTÁRIA
Rua Professor Joca Rêgo, N°121, Centro – Balsas (MA)
CNPJ: 06.441.430/0001- 25

CERTIDÃO NEGATIVA DE DÉBITOS – CND

Número: 00001190222022

Data de expedição: 08/12/2022 09:18:41

A Prefeitura do Município de Balsas – MA, por intermédio do departamento de arrecadação, CERTIFICA que o contribuinte **SANA COMERCIAL DE MEDICAMENTOS LTDA** que possui o CNPJ **01.721.446/0001-78** abaixo qualificado, encontra-se em situação regular perante a FAZENDA PÚBLICA MUNICIPAL, não constando débitos referentes a Tributos municipais, inscritos ou não em Dívida Ativa, até a presente data.

Reserva-se o direito de a Fazenda Pública Municipal cobrar dívidas posteriormente comprovadas, hipótese prevista no Código Tributário Municipal.

DADOS DA EMPRESA:

CNPJ: 01.721.446/0001-78

Razão Social: SANA COMERCIAL DE MEDICAMENTOS LTDA

Endereço: Rua SAO FRANCISCO

Número: 150

Município: BALSAS

Bairro: SAO FRANCISCO

Estado: MA

Regime tributário:

NORMAL

Data de início de atividade:

24/03/1997

Código de validação: 879A845C8100BB25D93895A55B129E38

Data de validade da certidão: 08/03/2023

Finalidade: LICITACOES PUBLICAS

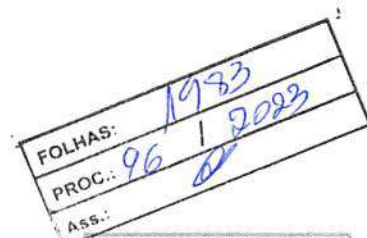

CERTIFICADO

1020220072734660



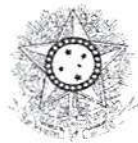

PODEP JUDICIÁRIO
JUSTIÇA DO TRABALHO

Página 1

FOLHAS:	14829
PROC.:	96 / 2023
Ass.:	a

CERTIDÃO NEGATIVA DE DÉBITOS TRABALHISTAS

Nome: SANA COMERCIAL DE MEDICAMENTOS LTDA (MATRIZ E FILIAIS)
CNPJ: 01.721.446/0001-78
Certidão nº: 329127/2023
Expedição: 04/01/2023, às 09:47:56
Validade: 03/07/2023 - 180 (cento e oitenta) dias, contados da data de sua expedição.

Certifica-se que **SANA COMERCIAL DE MEDICAMENTOS LTDA (MATRIZ E FILIAIS)**, inscrito(a) no CNPJ sob o nº **01.721.446/0001-78**, **NÃO CONSTA** como inadimplente no Banco Nacional de Devedores Trabalhistas.

Certidão emitida com base nos arts. 642-A e 883-A da Consolidação das Leis do Trabalho, acrescentados pelas Leis ns.º 12.440/2011 e 13.467/2017, e no Ato 01/2022 da CGJT, de 21 de janeiro de 2022. Os dados constantes desta Certidão são de responsabilidade dos Tribunais do Trabalho.

No caso de pessoa jurídica, a Certidão atesta a empresa em relação a todos os seus estabelecimentos, agências ou filiais.

A aceitação desta certidão condiciona-se à verificação de sua autenticidade no portal do Tribunal Superior do Trabalho na Internet (<http://www.tst.jus.br>).

Certidão emitida gratuitamente.

INFORMAÇÃO IMPORTANTE

Do Banco Nacional de Devedores Trabalhistas constam os dados necessários à identificação das pessoas naturais e jurídicas inadimplentes perante a Justiça do Trabalho quanto às obrigações estabelecidas em sentença condenatória transitada em julgado ou em acordos judiciais trabalhistas, inclusive no concernente aos recolhimentos previdenciários, a honorários, a custas, a emolumentos ou a recolhimentos determinados em lei; ou decorrentes de execução de acordos firmados perante o Ministério Público do Trabalho, Comissão de Conciliação Prévia ou demais títulos que, por disposição legal, contiver força executiva.



REPÚBLICA FEDERATIVA DO BRASIL
 MINISTÉRIO DA INFRAESTRUTURA
 DEPARTAMENTO NACIONAL DE TRANSITO
 CARTEIRA NACIONAL DE HABILITAÇÃO

M
A

VÁLIDA EM TODO
O TERRITÓRIO NACIONAL
2198822542

NOME CEZARIO ANTONIO WEILER		
DOC. IDENTIDADE/ORG. EMISSOR/UF 2610738292 000 90		
CPF 105.917.830-49	DATA NASCIMENTO 21/09/1941	
FILIAÇÃO BERNARDINO WEILER MARTA HEYD MULLER WEILER		
PERMISSÃO [CATEGORIA]	ACC [CATEGORIA]	CAT. HAB. II
Nº REGISTRO 01909135760	VALIDADE 29/04/2024	1ª HABILITAÇÃO 03/07/1980

OBSERVAÇÕES

Cezario A. Weiler

ASSINATURA DO PORTADOR

LOCAL SÃO LUIS, MA	DATA EMISSÃO 07/04/2021
-----------------------	----------------------------

ASSINADO DIGITALMENTE
 DEPARTAMENTO ESTADUAL DE TRANSITO

22055012446
 M2,044776730

MARANHÃO

DENATRAN

CONTRAN

QR-CODE

FOLHAS: 1487
 PROC.: 96 1 2023



Documento assinado com certificado digital em conformidade com a Medida Provisória nº 2200-2/2001. Sua validade poderá ser confirmada por meio do programa Assinador Serpro.

As orientações para instalar o Assinador Serpro e realizar a validação do documento digital estão disponíveis em: <https://www.serpro.gov.br/assinador-digital>.

SERPRO / SENATRAN

FOLHAS: 1388
 PROC.: 96 / 2023
 Ass.: A



REPÚBLICA FEDERATIVA DO BRASIL
 CADASTRO NACIONAL DA PESSOA JURÍDICA

NUMERO DE INSCRIÇÃO 01.721.446/0001-78 MATRIZ	COMPROVANTE DE INSCRIÇÃO E DE SITUAÇÃO CADASTRAL	DATA DE ABERTURA 24/03/1997
NOME EMPRESARIAL SANA COMERCIAL DE MEDICAMENTOS LTDA		
TÍTULO DO ESTABELECIMENTO (NOME DE FANTASIA) SANA MEDICAMENTOS		PORTE EPP
CÓDIGO E DESCRIÇÃO DA ATIVIDADE ECONÔMICA PRINCIPAL 46.44-3-01 - Comércio atacadista de medicamentos e drogas de uso humano		
CÓDIGO E DESCRIÇÃO DAS ATIVIDADES ECONÔMICAS SECUNDÁRIAS 46.18-4-01 - Representantes comerciais e agentes do comércio de medicamentos, cosméticos e produtos de perfumaria 46.31-1-00 - Comércio atacadista de leite e laticínios 46.39-7-01 - Comércio atacadista de produtos alimentícios em geral 46.42-7-01 - Comércio atacadista de artigos do vestuário e acessórios, exceto profissionais e de segurança 46.45-1-01 - Comércio atacadista de instrumentos e materiais para uso médico, cirúrgico, hospitalar e de laboratórios 46.45-1-02 - Comércio atacadista de próteses e artigos de ortopedia 46.45-1-03 - Comércio atacadista de produtos odontológicos 46.46-0-01 - Comércio atacadista de cosméticos e produtos de perfumaria 46.47-8-01 - Comércio atacadista de artigos de escritório e de papelaria 46.47-8-02 - Comércio atacadista de livros, jornais e outras publicações 46.49-4-01 - Comércio atacadista de equipamentos elétricos de uso pessoal e doméstico 46.49-4-02 - Comércio atacadista de aparelhos eletrônicos de uso pessoal e doméstico 46.49-4-04 - Comércio atacadista de móveis e artigos de colchoaria 46.49-4-08 - Comércio atacadista de produtos de higiene, limpeza e conservação domiciliar 46.51-6-01 - Comércio atacadista de equipamentos de informática 46.64-8-00 - Comércio atacadista de máquinas, aparelhos e equipamentos para uso odonto-médico-hospitalar; partes e peças 46.65-6-00 - Comércio atacadista de máquinas e equipamentos para uso comercial; partes e peças 46.84-2-99 - Comércio atacadista de outros produtos químicos e petroquímicos não especificados anteriormente 47.71-7-01 - Comércio varejista de produtos farmacêuticos, sem manipulação de fórmulas 49.30-2-01 - Transporte rodoviário de carga, exceto produtos perigosos e mudanças, municipal.		
CÓDIGO E DESCRIÇÃO DA NATUREZA JURÍDICA 206-2 - Sociedade Empresária Limitada		
LOGRADOURO R SAO FRANCISCO	NUMERO 150	COMPLEMENTO *****
CEP 65.800-000	BAIRRO DISTRITO SAO FRANCISCO	MUNICIPIO BALSAS
UF MA		
ENDEREÇO ELETRÔNICO COMPRAS@SANANET.COM.BR		TELEFONE (99) 3541-3095
ENTE FEDERATIVO RESPONSÁVEL (EFR) *****		
SITUAÇÃO CADASTRAL ATIVA	DATA DA SITUAÇÃO CADASTRAL 27/08/2005	
MOTIVO DE SITUAÇÃO CADASTRAL		
SITUAÇÃO ESPECIAL *****		DATA DA SITUAÇÃO ESPECIAL *****

Aprovado pela Instrução Normativa RFB nº 1.863, de 27 de dezembro de 2018.

Emitido no dia 06/02/2023 às 15:40:25 (data e hora de Brasília).

Página: 1/2

 REPÚBLICA FEDERATIVA DO BRASIL		CADASTRO NACIONAL DA PESSOA JURÍDICA	
NUMERO DE INSCRIÇÃO 01.721.446/0001-78 MATRIZ	COMPROVANTE DE INSCRIÇÃO E DE SITUAÇÃO CADASTRAL		DATA DE ABERTURA 24/03/1997
NOME EMPRESARIAL SANA COMERCIAL DE MEDICAMENTOS LTDA			
CÓDIGO E DESCRIÇÃO DAS ATIVIDADES ECONÓMICAS SECUNDÁRIAS 49.30-2-02 - Transporte rodoviário de carga, exceto produtos perigosos e mudanças, intermunicipal, interestadual e internacional			
CÓDIGO E DESCRIÇÃO DA NATUREZA JURIDICA 206-2 - Sociedade Empresária Limitada			
LOGRADOURO R SAO FRANCISCO	NUMERO 150	COMPLEMENTO *****	
CEP 65.800-000	BAIRRO/DISTRITO SAO FRANCISCO	MUNICIPIO BALSAS	UF MA
ENDEREÇO ELETRÔNICO COMPRAS@SANANET.COM.BR		TELEFONE (99) 3541-3095	
ENTE FEDERATIVO RESPONSÁVEL (EFR) *****			
SITUAÇÃO CADASTRAL ATIVA		DATA DA SITUAÇÃO CADASTRAL 27/08/2005	
MOTIVO DE SITUAÇÃO CADASTRAL			
SITUAÇÃO ESPECIAL *****		DATA DA SITUAÇÃO ESPECIAL *****	

FOLHAS: 1289
 PROC.: 96 / 2023
 Ass.: @

Aprovado pela Instrução Normativa RFB nº 1.863, de 27 de dezembro de 2018.

Emitido no dia 06/02/2023 às 15:40:25 (data e hora de Brasília).

Página: 2/2

 REPÚBLICA FEDERATIVA DO BRASIL CADASTRO NACIONAL DA PESSOA JURÍDICA		
NÚMERO DE INSCRIÇÃO 01.721.446/0001-78 MATRIZ	COMPROVANTE DE INSCRIÇÃO E DE SITUAÇÃO CADASTRAL	DATA DE ABERTURA 24/03/1997
NOME EMPRESARIAL SANA COMERCIAL DE MEDICAMENTOS LTDA		
TÍTULO DO ESTABELECIMENTO (NOME DE FANTASIA) SANA MEDICAMENTOS		PORTE EPP
CÓDIGO E DESCRIÇÃO DA ATIVIDADE ECONÔMICA PRINCIPAL 46.44-3-01 - Comércio atacadista de medicamentos e drogas de uso humano		
CÓDIGO E DESCRIÇÃO DAS ATIVIDADES ECONÔMICAS SECUNDÁRIAS 46.18-4-01 - Representantes comerciais e agentes do comércio de medicamentos, cosméticos e produtos de perfumaria 46.31-1-00 - Comércio atacadista de leite e laticínios 46.39-7-01 - Comércio atacadista de produtos alimentícios em geral 46.42-7-01 - Comércio atacadista de artigos do vestuário e acessórios, exceto profissionais e de segurança 46.45-1-01 - Comércio atacadista de instrumentos e materiais para uso médico, cirúrgico, hospitalar e de laboratórios 46.45-1-02 - Comércio atacadista de próteses e artigos de ortopedia 46.45-1-03 - Comércio atacadista de produtos odontológicos 46.46-0-01 - Comércio atacadista de cosméticos e produtos de perfumaria 46.47-8-01 - Comércio atacadista de artigos de escritório e de papelaria 46.47-8-02 - Comércio atacadista de livros, jornais e outras publicações 46.49-4-01 - Comércio atacadista de equipamentos elétricos de uso pessoal e doméstico 46.49-4-02 - Comércio atacadista de aparelhos eletrônicos de uso pessoal e doméstico 46.49-4-04 - Comércio atacadista de móveis e artigos de colchoaria 46.49-4-08 - Comércio atacadista de produtos de higiene, limpeza e conservação domiciliar 46.51-6-01 - Comércio atacadista de equipamentos de informática 46.64-8-00 - Comércio atacadista de máquinas, aparelhos e equipamentos para uso odonto-médico-hospitalar; partes e peças 46.65-6-00 - Comércio atacadista de máquinas e equipamentos para uso comercial; partes e peças 46.84-2-99 - Comércio atacadista de outros produtos químicos e petroquímicos não especificados anteriormente 47.71-7-01 - Comércio varejista de produtos farmacêuticos, sem manipulação de fórmulas 49.30-2-01 - Transporte rodoviário de carga, exceto produtos perigosos e mudanças, municipal.		
CÓDIGO E DESCRIÇÃO DA NATUREZA JURÍDICA 206-2 - Sociedade Empresária Limitada		
LOGRADOURO R SAO FRANCISCO	NÚMERO 150	COMPLEMENTO *****
CEP 65.800-000	BAIRRO/DISTRITO SAO FRANCISCO	MUNICÍPIO BALSAS
		UF MA
ENDEREÇO ELETRÔNICO COMPRAS@SANANET.COM.BR		TELEFONE (99) 3541-3095
ENTE FEDERATIVO RESPONSÁVEL (EFR) *****		
SITUAÇÃO CADASTRAL ATIVA		DATA DA SITUAÇÃO CADASTRAL 27/08/2005
MOTIVO DE SITUAÇÃO CADASTRAL		
SITUAÇÃO ESPECIAL *****		DATA DA SITUAÇÃO ESPECIAL *****

FOLHAS: 1490
 PROC.: 96 / 2023
 Ass.:

Aprovado pela Instrução Normativa RFB nº 1.863, de 27 de dezembro de 2018.

Emitido no dia 02/03/2023 às 15:26:15 (data e hora de Brasília).

Página: 1/2



REPÚBLICA FEDERATIVA DO BRASIL
CADASTRO NACIONAL DA PESSOA JURÍDICA

FOLHAS: 1291
PROC.: 96 1 2023
Ass.: *α*

NUMERO DE INSCRIÇÃO 01.721.446/0001-78 MATRIZ	COMPROVANTE DE INSCRIÇÃO E DE SITUAÇÃO CADASTRAL	DATA DE ABERTURA 24/03/1997
NOME EMPRESARIAL SANA COMERCIAL DE MEDICAMENTOS LTDA		
CÓDIGO E DESCRIÇÃO DAS ATIVIDADES ECONÔMICAS SECUNDÁRIAS 49.30-2-02 - Transporte rodoviário de carga, exceto produtos perigosos e mudanças, intermunicipal, interestadual e internacional		
CÓDIGO E DESCRIÇÃO DA NATUREZA JURÍDICA 206-2 - Sociedade Empresária Limitada		
LOGRADOURO R SAO FRANCISCO	NÚMERO 150	COMPLEMENTO *****
CEP 65.800-000	BAIRRO/DISTRITO SAO FRANCISCO	MUNICÍPIO BALSAS
		UF MA
ENDEREÇO ELETRÔNICO COMPRAS@SANANET.COM.BR	TELEFONE (99) 3541-3095	
ENTE FEDERATIVO RESPONSÁVEL (EFR) *****		
SITUAÇÃO CADASTRAL ATIVA	DATA DA SITUAÇÃO CADASTRAL 27/08/2005	
MOTIVO DE SITUAÇÃO CADASTRAL		
SITUAÇÃO ESPECIAL *****	DATA DA SITUAÇÃO ESPECIAL *****	

Aprovado pela Instrução Normativa RFB nº 1.863, de 27 de dezembro de 2018.

Emitido no dia **02/03/2023** às **15:26:15** (data e hora de Brasília).

Página: **2/2**



TRIBUNAL DE CONTAS DA UNIÃO



Consulta Consolidada de Pessoa Jurídica

Este relatório tem por objetivo apresentar os resultados consolidados de consultas eletrônicas realizadas diretamente nos bancos de dados dos respectivos cadastros. A responsabilidade pela veracidade do resultado da consulta é do Órgão gestor de cada cadastro consultado. A informação relativa à razão social da Pessoa Jurídica é extraída do Cadastro Nacional da Pessoa Jurídica, mantido pela Receita Federal do Brasil.

Consulta realizada em: 02/02/2023 10:29:11

Informações da Pessoa Jurídica:

Razão Social: SANA COMERCIAL DE MEDICAMENTOS LTDA
CNPJ: 01.721.446/0001-78

Resultados da Consulta Eletrônica:

Órgão Gestor: TCU
Cadastro: Licitantes Inidôneos
Resultado da consulta: Nada Consta

Para acessar a certidão original no portal do órgão gestor, clique [AQUI](#).

Órgão Gestor: CNJ
Cadastro: CNIA - Cadastro Nacional de Condenações Cíveis por Ato de Improbidade Administrativa e Inelegibilidade
Resultado da consulta: Sistema do CNJ está indisponível

Para acessar a certidão original no portal do órgão gestor, clique [AQUI](#).

Órgão Gestor: Portal da Transparência
Cadastro: Cadastro Nacional de Empresas Inidôneas e Suspensas
Resultado da consulta: Nada Consta

Para acessar a certidão original no portal do órgão gestor, clique [AQUI](#).

Órgão Gestor: Portal da Transparência
Cadastro: CNEP - Cadastro Nacional de Empresas Punidas
Resultado da consulta: Nada Consta

Para acessar a certidão original no portal do órgão gestor, clique [AQUI](#).

Obs: A consulta consolidada de pessoa jurídica visa atender aos princípios de simplificação e racionalização de serviços públicos digitais. Fundamento legal: Lei nº 12.965, de 23 de abril de 2014, Lei nº 13.460, de 26 de junho de 2017, Lei nº 13.726, de 8 de outubro de 2018, Decreto nº 8.638 de 15, de janeiro de 2016.



ESTADO DO MARANHÃO
SECRETARIA DE SEGURANÇA PÚBLICA
CORPO DE BOMBEIROS MILITAR DO MARANHÃO
4º BATALHÃO DE BOMBEIROS MILITAR

FOLHAS: 1293
PROC.: 96 / 2023
Ass.: *[Signature]*



CERTIFICADO DE APROVAÇÃO CA - Nº.: CA-657323-4BBM

1. IDENTIFICAÇÃO DA EDIFICAÇÃO E/OU ÁREA DE RISCO

Nome / Razão Social:
SANA COMERCIAL DE MEDICAMENTOS LTDA - EPP
Cpf / Cnpj:
01.721.446/0001-78

Nome fantasia / Ocupante:
SANA MEDICAMENTOS

Ramo de Atividade:
COMÉRCIO ATACADISTA DE MEDICAMENTOS E DROGAS DE USO HUMANO
ATC(m³): Nº Pav:
687 2

Endereço:
RUA SÃO FRANCISCO
Bairro:
SÃO FRANCISCO
Número:
150
Cidade:
BALSAS
UF
MA

2. MEDIDAS DE SEGURANÇA CONTRA INCÊNDIO EXIGIDAS

- Saídas de emergência Iluminação de emergência Extintores Gerenciamento de risco
 Controle de materiais de acabamento Sinalização de emergência Briгада

3. RISCOS ESPECIAIS

- Armazenamento ou manipulação de líquidos inflamáveis/combustíveis até 500 litros
- Uso de Gás Liquefeito de Petróleo (GLP) até 380 Kg

4. AVALIAÇÃO DA CLASSIFICAÇÃO DA EDIFICAÇÃO

Declaro que a presente edificação se classifica como sendo de médio risco à vida e ao patrimônio, nos termos do item 2.2.2 da norma Técnica nº 42 – Processo Técnico Simplificado.

5. AVALIAÇÃO DAS SAÍDAS DE EMERGÊNCIA

Declaro que as saídas serão instaladas de acordo com a Norma Técnica específica deste sistema no âmbito do CBMMA.

6. AVALIAÇÃO DOS EXTINTORES DE INCÊNDIO

Declaro que a sinalização de emergência serão instaladas de acordo com a Norma Técnica específica deste sistema no âmbito do CBMMA.

8. AVALIAÇÃO DO CONSOLE DE MATERIAL DE ACABAMENTO (Se houver)

Declaro que os materiais de acabamento e revestimento utilizados atenderão a Norma Técnica específica deste sistema no âmbito do CBMMA.

9. AVALIAÇÃO DA ILUMINAÇÃO DE EMERGÊNCIA (Se houver)

Declaro que a iluminação de emergência será instalada de acordo com a Norma Técnica específica deste sistema no âmbito do CBMMA.

10. AVALIAÇÃO DO GLP (Se houver)

Declaro que a Central de GLP atenderá ao disposto em Norma Técnica específica deste sistema no âmbito do CBMMA.

11. AVALIAÇÃO DAS INSTALAÇÕES ELÉTRICAS

Declaro que as instalações elétricas estarão em conformidade com as exigências da Norma Técnica específica deste sistema no âmbito do CBMMA.

12. DECLARAÇÕES GENÉRICAS

Declaro estar ciente de que o Corpo de Bombeiros Militar pode, a qualquer tempo, verificar as informações e declarações prestadas, inclusive por meio de vistorias e de solicitação de documentos.
Declaro estar ciente de que se forem alteradas as características da edificação e da sua ocupação, este documento perderá validade e deverá buscar realizar uma nova regularização da minha edificação.
Declaro estar ciente de que o Corpo de Bombeiros Militar pode iniciar o processo de cassação da Licença, sem prejuízo da comunicação ao Ministério Público Estadual e demais órgãos, sempre que:
a. houver qualquer irregularidade, inconsistência ou falta de documentação obrigatória;
b. houver algum embargo, resistência ou recusa de atendimento na edificação;
c. for constatado o não enquadramento do estabelecimento comercial nas regras para concessão da licença prévia a vistoria, com Declaração da Propriedade ou Responsável pelo uso, de acordo com a Norma Técnica Rn-42 - Processo Técnico Simplificado;
d. for constatado, em vistoria, situação de risco iminente à vida, ao meio ambiente ou ao patrimônio;
e. for constatado, em vistoria, o não atendimento das exigências do Regulamento de Segurança contra Incêndio do Estado do Maranhão.

13. AVISO

O registro de informação inverídica pode acarretar ao usuário o crime de falsidade ideológica, tipificado no artigo 299 do código penal, com previsão de pena de um a cinco anos de reclusão e multa, sem prejuízo das providências administrativas e cíveis cabíveis.

1. Este documento deverá permanecer na edificação em local visível.
2. Este certificado tem validade de 12 (doze) meses a partir de sua data base, estando sujeito a ser cassado, quando constatado alterações nos sistemas preventivos contra incêndio e pânico.

Data/Emissão: **04/01/2023**
Analista: **MARCIO FERNANDO CASTRO SERRA**

[Signature]
MARCIO FERNANDO CASTRO SERRA
SUBCOMANDANTE DE USM

Código de validação.



CA-657323-4BBM

A validade deste documento pode ser confirmada em <https://cbm.ssp.ma.gov.br>

EDIFICAÇÃO DE MÉDIO RISCO





SERVIÇO PÚBLICO FEDERAL
CONSELHO FEDERAL DE FARMÁCIA
CONSELHO REGIONAL DE FARMÁCIA DO ESTADO MARANHÃO - CRF-MA

CERTIDÃO DE REGULARIDADE 2023

FOLHAS: 1494
PROC.: 96 1 2023
Ass.:
Consulte via leitor de QRCode



CADASTRO NO CRF SOB O 3436	VALIDADE 31/03/2024	CÓDIGO DE AUTENTICAÇÃO 86174F27663F875BA8F71C0CCB750B6B
RAZÃO/DENOMINAÇÃO SOCIAL SANA COMERCIAL DE MEDICAMENTOS LTDA		
NOME FANTASIA SANA MEDICAMENTOS		
TIPO DE ESTABELECIMENTO DISTRIBUIDORA DE MEDICAMENTOS, INSUMOS E DROGA	NATUREZA DE ATIVIDADE DISTRIBUIDORA	
ENDEREÇO RUA SÃO FRANCISCO 150	CNPJ 01.721.446/0001-78	
LOCALIDADE SÃO FRANCISCO	CIDADE - UF BALSAS-MA	

HORÁRIO DE FUNCIONAMENTO

Domingo	Segunda	Terça	Quarta	Quinta	Sexta	Sábado
*****	07:45 às 11:45	07:45 às 11:45	07:45 às 11:45	07:45 às 11:45	07:45 às 11:45	07:45 às 11:45
*****	13:30 às 17:30	13:30 às 17:30	13:30 às 17:30	13:30 às 17:30	13:30 às 17:30	*****

RESPONSÁVEIS TÉCNICOS

TIPO	INSCRIÇÃO	NOME	FUNÇÃO	SITUAÇÃO		
F	3304	NAYANA DE SOUZA NOGUEIRA DE PAULA	DIRETOR TÉCNICO	CONTRATADO		
Domingo	Segunda	Terça	Quarta	Quinta	Sexta	Sábado
*****	07:45 às 11:45	07:45 às 11:45	07:45 às 11:45	07:45 às 11:45	07:45 às 11:45	07:45 às 11:45
*****	13:30 às 17:30	13:30 às 17:30	13:30 às 17:30	13:30 às 17:30	13:30 às 17:30	*****

CONSELHO REGIONAL DE FARMÁCIA DO ESTADO MARANHÃO - CRF-MA

São Luis, 4 de Janeiro de 2023

Dra. Elizângela Araújo Pestana Motta
Diretora-Presidente do CRF/MA
CRF-MA 2530

ESTA CERTIDÃO DEVE SER AFIXADA EM UM LUGAR BEM VISÍVEL AO PÚBLICO

- Certificamos que o estabelecimento a que se refere esta Certidão de Regularidade está inscrito neste Conselho Regional de Farmácia, atendendo o que dispõe os artigos 22, parágrafo único e 24, da lei nº 3.820/60 e do Título IX da Lei nº 6.360/76. Tratando-se de Farmácia e Drogeria, certificamos que está regularizada em sua atividade durante os horários estabelecidos pelos Farmacêuticos Responsáveis Técnicos, de acordo com os artigos 15, parágrafos 1º e 2º e 23, alínea "c" da Lei nº 5.991/73 e artigos 2º e 3º Caput 5º e 6º Inciso I, todos da Lei 13.021/14.
- Por ocasião de mudanças no quadro de assistência farmacêutica, este documento deverá ser retirado pelo Responsável Técnico interessando e encaminhando por respectivo CRF para as devidas alterações.
- A autenticidade e/ou validade jurídica dessa CERTIDÃO poderá ser comprovada acessando o site institucional e digitando o código de autenticidade ou mesmo através de leitor de QR-Code.



Declaração

DECLARO, para todos os fins que se fizerem necessários que o(a) Farmacêutico(a)

NAYANA DE SOUZA NOGUEIRA DE PAULA

Nacionalidade Brasileira, CPF - 026.961.813-90 e RG 221691620021 SSP-MA, acha-se inscrito(a) neste CONSELHO REGIONAL DE FARMÁCIA DO ESTADO MARANHÃO CRF-MA, no Quadro de Farmacêuticos, sob o número de Inscrição Definitiva 3304, tendo efetuado sua inscrição em 20/09/2010.

DECLARAMOS, também, que o(a) referido(a) profissional está em dia com a tesouraria do CRF-MA, ressalvadas as parcelas a vencer, e não existe Processo Ético até o presente momento, em conformidade com o art. 30 da lei nº 3.820/60, estando apto(a) a exercer a profissão farmacêutica em todo Território Nacional.

Por ser verdade, firmo a presente DECLARAÇÃO, a fim de que surta seus efeitos.

Esta Certidão tem validade de 30 (trinta) dias a contar da sua emissão.

São Luís, 3 de Janeiro de 2023.

Farm. ELIZÂNGELA ARAÚJO PESTANA MOTTA
Presidente CRF-MA

Leia o QRCode ao lado para validar o documento ou acesso o endereço
crfemcasa.crf-ma.cisantec.com.br/crf-em-casa/consulta/impressoes/inicial.jsf e digite o Código de Autenticação
Código de Autenticação: 0C86-628D-5782-167B



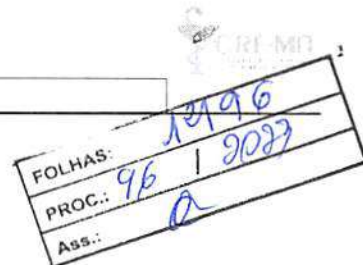

Declaração

DECLARAMOS, para efeito de qualificação de prestação de serviços farmacêuticos, segue o perfil de assistência farmacêutica do Profissional:

Nome:	NAYANA DE SOUZA NOGUEIRA DE PAULA
Tipo / Inscrição:	FARMACÊUTICO / 3304
CPF:	02696181390
RG:	221691620021

Sendo Responsável Técnico no(s) seguinte(s) estabelecimento(s) abaixo com respectivo percentual de presença (Perfil de Assistência Farmacêutica) no período de 03/01/2021 à 03/01/2023:

Inscrição	Razão Social	Tipo Contrato	Total de Fiscalizações	Percentual de Presença	Perfil
3436	SANA COMERCIAL DE MEDICAMENTOS LTDA	DIRETOR TÉCNICO	3	100 %	1

São Luís, 3 de Janeiro de 2023.

Elizângela Araújo Pestana Motta

Farm. ELIZÂNGELA ARAÚJO PESTANA MOTTA
Presidente CRF-MA

Leia o QRCode ao lado para validar o documento ou acesso o endereço
crfemcasa.crf-ma.cisantec.com.br/crf-em-casa/consulta/impressoes/inicial.jsf e digite o Código de Autenticação
Código de Autenticação: 37D1-1126-76AB-6D7D





Declaração

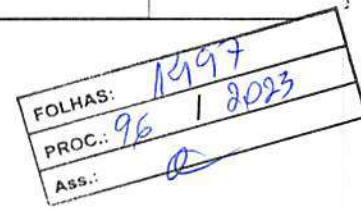

Declaramos para fins de comprovação junto à Vigilância Sanitária Municipal, que o(a) Farmacêutico(a) NAYANA DE SOUZA NOGUEIRA DE PAULA, inscrito(a) neste Conselho Regional de Farmácia do Estado do Maranhão sob nº 3304 é o(a) responsável pelo planejamento, elaboração, treinamento e acompanhamento das atividades relacionadas ao Plano de Gerenciamento de Resíduos de Serviços em Saúde, no estabelecimento SANA COMERCIAL DE MEDICAMENTOS LTDA, cadastrada no CRF sob o nº 3436 de Nome Fantasia SANA MEDICAMENTOS - CNPJ 01.721.446/0001-78 devidamente registrada neste Conselho.

VALIDADE: 31/12/2023

ESTA DECLARAÇÃO NÃO SUBSTITUI A CERTIDÃO DE REGULARIDADE TÉCNICA

São Luís, 3 de Janeiro de 2023.

Farm. ELIZÂNGELA ARAÚJO PESTANA MOTTA
Presidente CRF-MA

Leia o QRCode ao lado para validar o documento ou acesso o endereço
crfemcasa.crisantec.com.br/crf-em-casa/consulta/impressoes/inicial.jsf e digite o Código de Autenticação
Código de Autenticação: 6D25-5F09-C3F0-2116



Voltar

Imprimir

FOLHAS: 12/98

PROC.: 96 / 2023

Ass.:



Certificado de Regularidade do FGTS - CRF

Inscrição: 01.721.446/0001-78
Razão Social: SANA COMERCIAL DE MEDICAMENTOS LTDA
Endereço: RUA SAO FRANCISCO 150 / SAO FRANCISCO / BALSAS / MA / 65800-000

A Caixa Econômica Federal, no uso da atribuição que lhe confere o Art. 7, da Lei 8.036, de 11 de maio de 1990, certifica que, nesta data, a empresa acima identificada encontra-se em situação regular perante o Fundo de Garantia do Tempo de Serviço - FGTS.

O presente Certificado não servirá de prova contra cobrança de quaisquer débitos referentes a contribuições e/ou encargos devidos, decorrentes das obrigações com o FGTS.

Validade: 21/02/2023 a 22/03/2023

Certificação Número: 2023022102502678004833

Informação obtida em 03/03/2023 14:52:10

A utilização deste Certificado para os fins previstos em Lei esta condicionada a verificação de autenticidade no site da Caixa:
www.caixa.gov.br

USO PRETENDIDO

A Seladora Cristófoli foi desenvolvida para selagem de embalagens (**papel/plástico**) próprias para esterilização em autoclaves a vapor.

CONTEÚDO DA CAIXA

Itens inclusos na caixa do produto:

- ▶ 1 seladora.
- ▶ 1 manual de instruções.

RECOMENDAÇÕES E ADVERTÊNCIAS

▶ **NUNCA REALIZE A SELAGEM COM A PARTE PLÁSTICA VOLTADA PARA BAIXO, ESTA SELADORA SÓ PODE SER USADA COM EMBALAGENS PAPEL/PLÁSTICO.**

▶ Siga as instruções e orientações do fabricante das embalagens para esterilização com relação ao uso, precauções, conservação e armazenamento.

▶ Este equipamento trabalha com altas temperaturas, por isso, evite contato com as partes quentes, indicadas pelo adesivo (Fig. 1).

▶ Ao embalar instrumentos, proteja os que possuem extremidades perfurocortantes com algodão ou gaze para evitar o rompimento das embalagens.

▶ A quantidade de instrumentos deve ser compatível com a embalagem para evitar rompimento. A Cristófoli disponibiliza no mercado uma variedade de embalagens próprias para esterilização em rolos de 100 m com 10, 15, 20, 25 e 30 cm de largura.

▶ A Seladora Cristófoli é **bivolt automático** (pode ser usada tanto em redes de 127V quanto 220V), conforme indicado no rótulo de identificação, que se encontra na parte inferior do equipamento (Fig. 1).

IDENTIFICAÇÃO DOS COMPONENTES

- 1 - Botão Liga/Desliga (parte lateral).
- 2 - LED aquecimento.
- 3 - LED selagem completa.
- 4 - Alavanca de selagem.
- 5 - Suporte das lâminas de corte.
- 6 - Cabo de energia.
- 7 - Alojamento para rolos.
- 8 - Rótulo do produto (parte inferior).
- 9 - Adesivo de advertências.

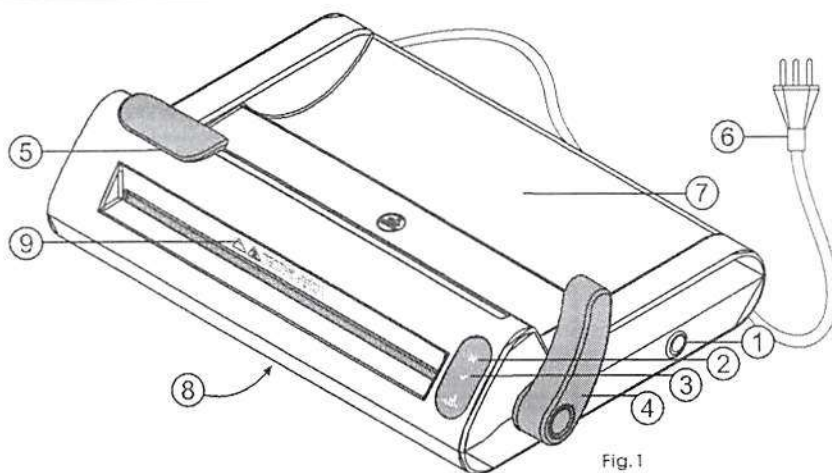

Fig.1

Imagens meramente ilustrativas.

COMO USAR A SELADORA CRISTÓFOLI

1▶ Conecte o cabo de energia à rede elétrica e pressione o botão Liga/Desliga até soarem 3 bips. O LED III estará piscando, indicando que a seladora está em fase de aquecimento. Ao atingir a temperatura de selagem (aproximadamente três minutos com a **alavanca levantada**, Fig. 1), serão emitidos 2 bips e o LED III permanecerá aceso, indicando que a seladora está pronta para ser utilizada.

▶ Insira a ponta do papel grau cirúrgico através da entrada de selagem, **sempre com o lado do papel para baixo e a parte plástica para cima**, puxe pelo outro lado e então coloque o rolo no alojamento para rolos (Fig.1). Puxe o papel para que este seja selado no tamanho desejado.

⚠ **Nunca realize a selagem com a parte plástica voltada para baixo**, a fim de evitar transtornos com adesão de material plástico na resistência.

3▶ Puxe a alavanca de selagem até seu travamento, será emitido 1 bip (Fig. 2), dando início à selagem (6 segundos). Ao fim deste tempo, o LED ✓ se acenderá e 2 bips serão emitidos continuamente. **Obs.:** Após 5 minutos com a alavanca abaixada, a seladora será desligada.

4▶ **Antes de levantar a alavanca de selagem**, corte a embalagem deslizando o suporte das lâminas de corte de uma extremidade à outra e voltando-a na posição original (Fig. 3).

5▶ Levante a alavanca (Fig. 4) e retire a embalagem.

6▶ Para desligar a seladora, pressione e segure o botão Liga/Desliga até os LEDs se apagarem.

Obs.: Após 30 minutos sem uso, o equipamento é desligado automaticamente.

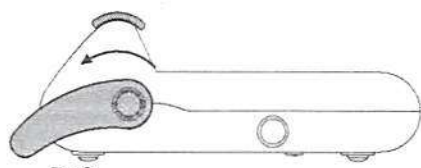

Fig.2

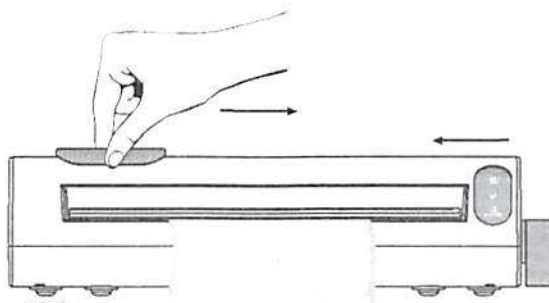

Fig.3

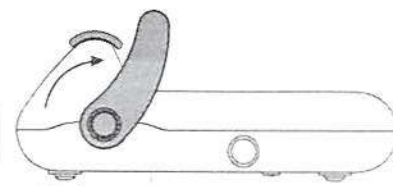
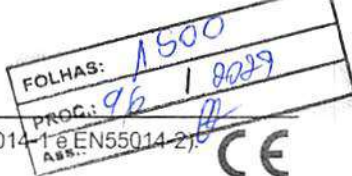

Fig.4

CERTIFICAÇÕES

A Seladora Cristófoli cumpre as diretivas e normas internacionais ISO 13485 e CE (Diretiva 2014/30/UE, EN55014-1 e EN55014-2).



DADOS TÉCNICOS

Modelo	Voltagem / Hz	Potência	Área de Selagem (comprimento)	Espessura da Selagem	Temperatura de selagem	Dimensões (cm) (L x A x P)	Peso Bruto Peso Líquido
Nacional	110V - 240V 50/60 Hz	180 W	30 cm	12 mm	175°C a 180°C	(embalagem) 45 x 12,5 x 31 (seladora) 44,2 x 12,5 x 30,5	3,3 kg 2,9 kg

MANUTENÇÃO PREVENTIVA

Para evitar o risco de queimaduras, desconecte o cabo de energia da rede elétrica e aguarde a barra de selagem esfriar completamente antes de realizar qualquer procedimento de manutenção.

Limpeza - Para uma limpeza eficiente, que deve ser feita diariamente, utilize em toda a parte externa do equipamento um pano úmido com detergente neutro biodegradável, em seguida, limpe com um pano umedecido com álcool 70% ou ácido peracético a 1%. Verifique periodicamente se há papel preso na ranhura guia das lâminas.

Troca das lâminas - CUIDADO AO MANUSEAR AS LÂMINAS! Posicione o suporte das lâminas de corte no centro, empurre a guia (Fig. 5) e retire o suporte das lâminas (Fig. 6). Apoie o suporte na guia (Fig. 7) e retire os parafusos. Retire as lâminas antigas (fig. 8), coloque as novas (n° 23) e repita o processo inversamente. Para recolocar o suporte, posicione-o no centro, verifique se a ponta da lâmina está alinhada à ranhura guia e pressione para baixo. **ATENÇÃO!** As lâminas são muito afiadas, é necessário cuidado ao manuseá-las.

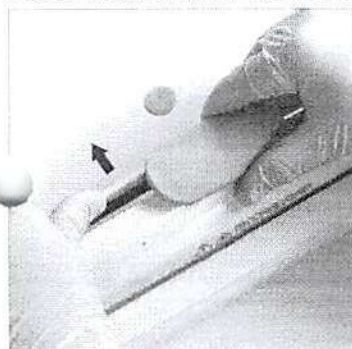

Fig. 5

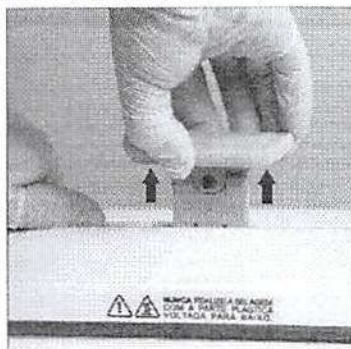

Fig. 6



Fig. 7



Fig. 8

⚠ **Nunca realize a selagem com a parte plástica voltada para baixo, a fim de evitar adesão de material plástico na resistência.**

TERMOS DE GARANTIA

A Cristófoli Equipamentos de Biossegurança garante a Seladora Cristófoli por 02 (dois) anos contra qualquer defeito de fabricação a partir da data de emissão da nota fiscal de aquisição do produto (desde que contenha o número de série e lote do equipamento), dos quais 03 (três) meses referem-se à garantia legal (estabelecida pela inciso II, art. 26, do CDC) e 09 (nove) meses à garantia contratual (disposta no art. 50, CDC). Acesse nosso site www.cristofoli.com e registre seu produto online.

As despesas de locomoção (que serão baseadas por km rodado) e a estada do técnico autorizado para instalação, conserto ou manutenção antes ou após o período de garantia, serão de responsabilidade do comprador/proprietário, assim como as despesas de frete para envio do equipamento para conserto na Assistência Técnica Autorizada ou se necessário, na própria fábrica.

A garantia será imediatamente invalidada nos casos de:

- Problemas decorrentes de intempéries naturais (tais como inundações, desabamentos, raios, etc.).
- Sinistro (furto ou roubo).
- Danos provocados por acidentes, tais como: quedas, falhas no fornecimento de energia, descargas elétricas, etc.
- Utilização de materiais não conformes para o tipo de equipamento, como descrito no manual de instrução.
- Remoção e/ou adulteração do número de série constante do rótulo de identificação do produto.
- Adulteração e/ou rasura na nota fiscal de compra ou de prestação de serviço do equipamento.
- Sinais de violação externa ou de rompimento do lacre do produto.
- Utilização de acessórios e materiais não especificados pela Cristófoli.
- Alterações realizadas no equipamento por conta do cliente.
- Reparos efetuados por técnicos que não fazem parte da Rede de Assistência Técnica Autorizada Cristófoli.
- Descumprimento de qualquer medida ou cautela recomendada pelo manual de instruções do produto.
- Falta de aterramento ou aterramento em desacordo com as normas vigentes no país.

A resistência não será coberta pela garantia se houver adesão de material plástico na superfície da mesma.

As lâminas de corte não são cobertas pela garantia.

REDE DE ASSISTÊNCIA TÉCNICA AUTORIZADA

Se houver qualquer problema com seu equipamento, consulte a Rede de Assistência Técnica Autorizada Cristófoli, para isso, acesse o nosso site www.cristofoli.com e clique no submenu "Suporte e Atendimento" e em "Assistência Técnica Autorizada" para contatar uma assistência técnica autorizada e agendar uma avaliação ou reparo do seu equipamento.

Antes de realizar o contato tenha sempre à mão o modelo do seu equipamento, voltagem, número de série e data de fabricação que se encontram no rótulo de identificação, localizado na parte inferior do equipamento, e uma descrição do problema.

CENTRAL DE RELACIONAMENTO COM O CLIENTE - CRC

Em caso de dúvidas, reclamações ou sugestões, contate a Cristófoli através da Central de Relacionamento com o Cliente - CRC pelo telefone 0800-044-0800, (44) 3518-3499 ou e-mail: crc@cristofoli.com.

O horário de atendimento da CRC é de segunda a sexta-feira, das 9h às 12h e das 13h30min às 16h30min.



Fabricado por:
CRISTÓFOLI EQUIPAMENTOS DE BIOSSEGURANÇA LTDA.
C.N.P.J.: 01.177.248/0001-95 - Rua São José, n° 3209, CEP 87307-799
Campo Mourão - Paraná - Brasil.
Website: www.cristofoli.com - e-mail: crc@cristofoli.com

Registro ANVISA:
Isento

Responsável Técnico:
Eduardo Luiz Soppa - CREA/PR - 109201/D



FOLHAS: 1502
PROC.: 96 / 2023
Ass.: A

Ministério da Economia
Secretaria Especial de Desburocratização, Gestão e Governo Digital
Secretaria de Gestão

Sistema de Cadastramento Unificado de Fornecedores - SICAF

Relatório de Credenciamento

Dados do Fornecedor

CNPJ: 01.721.446/0001-78 DUNS®: 67****63
Razão Social: SANA COMERCIAL DE MEDICAMENTOS LTDA
Nome Fantasia: SANA MEDICAMENTOS
Situação do Fornecedor: Credenciado Data de Vencimento do Cadastro: 24/05/2023

Dados do Nível

Situação do Nível: Cadastrado

Dados do Fornecedor

Porte da Empresa: Empresa de Pequeno Porte
Natureza Jurídica: SOCIEDADE EMPRESÁRIA LIMITADA MEI: Não
Capital Social: R\$ 1.500.000,00 Data de Abertura da Empresa: 24/03/1997
CNAE Primário: 4644-3/01 - COMÉRCIO ATACADISTA DE MEDICAMENTOS E DROGAS DE USO HUMANO

CNAE Secundário 1: 4618-4/01 - REPRESENTANTES COMERCIAIS E AGENTES DO COMÉRCIO
CNAE Secundário 2: 4631-1/00 - COMÉRCIO ATACADISTA DE LEITE E LATICÍNIOS
CNAE Secundário 3: 4639-7/01 - COMÉRCIO ATACADISTA DE PRODUTOS ALIMENTÍCIOS EM
CNAE Secundário 4: 4642-7/01 - COMÉRCIO ATACADISTA DE ARTIGOS DO VESTUÁRIO E
CNAE Secundário 5: 4645-1/01 - COMÉRCIO ATACADISTA DE INSTRUMENTOS E MATERIAIS
CNAE Secundário 6: 4645-1/02 - COMÉRCIO ATACADISTA DE PRÓTESES E ARTIGOS DE
CNAE Secundário 7: 4645-1/03 - COMÉRCIO ATACADISTA DE PRODUTOS ODONTOLÓGICOS
CNAE Secundário 8: 4646-0/01 - COMÉRCIO ATACADISTA DE COSMÉTICOS E PRODUTOS DE
CNAE Secundário 9: 4647-8/01 - COMÉRCIO ATACADISTA DE ARTIGOS DE ESCRITÓRIO E
CNAE Secundário 10: 4647-8/02 - COMÉRCIO ATACADISTA DE LIVROS, JORNAIS E OUTRAS
CNAE Secundário 11: 4649-4/01 - COMÉRCIO ATACADISTA DE EQUIPAMENTOS ELÉTRICOS
CNAE Secundário 12: 4649-4/02 - COMÉRCIO ATACADISTA DE APARELHOS ELETRÔNICOS DE
CNAE Secundário 13: 4649-4/04 - COMÉRCIO ATACADISTA DE MÓVEIS E ARTIGOS DE
CNAE Secundário 14: 4649-4/08 - COMÉRCIO ATACADISTA DE PRODUTOS DE HIGIENE,
CNAE Secundário 15: 4651-6/01 - COMÉRCIO ATACADISTA DE EQUIPAMENTOS DE
CNAE Secundário 16: 4664-8/00 - COMÉRCIO ATACADISTA DE MÁQUINAS, APARELHOS E
CNAE Secundário 17: 4665-6/00 - COMÉRCIO ATACADISTA DE MÁQUINAS E EQUIPAMENTOS
CNAE Secundário 18: 4684-2/99 - COMÉRCIO ATACADISTA DE OUTROS PRODUTOS
CNAE Secundário 19: 4771-7/01 - COMÉRCIO VAREJISTA DE PRODUTOS FARMACÊUTICOS,
CNAE Secundário 20: 4930-2/01 - TRANSPORTE RODOVIÁRIO DE CARGA, EXCETO PRODUTOS
CNAE Secundário 21: 4930-2/02 - TRANSPORTE RODOVIÁRIO DE CARGA, EXCETO PRODUTOS

Emitido em: 07/02/2023 09:02

CPF: 245.860.300-97 Nome: CESAR OSCAR WEILER

1 de 3

Relatório de Credenciamento

Dados para Contato

CEP: 65.800-000
Endereço: RUA SAO FRANCISCO, 150 - SAO FRANCISCO
Município / UF: Balsas / Maranhão
Telefone: (99) 35413095
E-mail: COMPRAS@SANANET.COM.BR

Dados do Responsável Legal

CPF: 245.860.300-97
Nome: CESAR OSCAR WEILER

Dados do Responsável pelo Cadastro

CPF: 245.860.300-97
Nome: CESAR OSCAR WEILER
E-mail: felipe@sananet.com.br

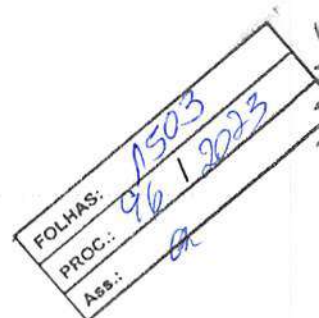

Relatório de Credenciamento

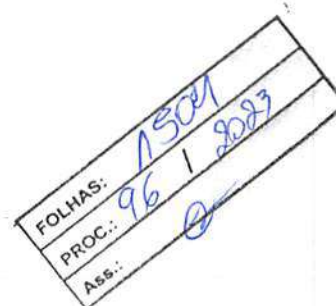

Sócios / Administradores

Dados do Sócio/Administrador 1

CPF: 325.617.330-68 Participação Societária: 58,33%
Nome: CELIO ANTONIO WEILER
Número do Documento: 2012735252 Órgão Expedidor: ssprs
Data de Expedição: 27/11/1979
Estado Civil: Separado(a) Judicialmente
E-mail: celioweiler@newagroma.com.br

Dados do Sócio/Administrador 2

CPF: 245.860.300-97 Participação Societária: 25,00%
Nome: CESAR OSCAR WEILER
Número do Documento: 4025439227 Órgão Expedidor: SSP/PC
Data de Expedição: 09/06/1981
Estado Civil: Casado(a)

Dados do Cônjuge/Companheiro(a)

Estrangeiro: Não CPF: 197.777.953-00
Nome: HILDA DE LOURDES RAMOS OLIVEIRA WEILER
Carteira de Identidade: 0461806220124 Órgão Expedidor: SSP/MA
Data de Expedição: 08/10/2018

E-mail: cesar@sananet.com.br

Dados do Sócio/Administrador 3

CPF: 372.068.690-68 Participação Societária: 16,67%
Nome: ELOI EDUARDO PRITZEL
Número do Documento: 0292375120058 Órgão Expedidor: sspma
Data de Expedição: 13/06/2005
Estado Civil: Separado(a) Judicialmente
E-mail: eepritzel@newagroma.com.br

Linhas Fornecimento

Materiais

6505 - DROGAS E MEDICAMENTOS

6530 - MOBILIÁRIO, EQUIPAMENTOS, UTENSÍLIOS E SUPRIMENTOS HOSPITALARES

6532 - VESTUÁRIO HOSPITALAR E CIRÚRGICO E ITENS CORRELATOS DE FINALIDADES ESPECIAIS



FOLHAS: 1505
PROC.: 96 / 2023
Ass.: [assinatura]

Ministério da Economia
Secretaria Especial de Desburocratização, Gestão e Governo Digital
Secretaria de Gestão

Sistema de Cadastramento Unificado de Fornecedores - SICAF

Relatório Nível III - Regularidade Fiscal e Trabalhista Federal

Dados do Fornecedor

CNPJ: 01.721.446/0001-78 DUNS®: 67*****63
Razão Social: SANA COMERCIAL DE MEDICAMENTOS LTDA
Nome Fantasia: SANA MEDICAMENTOS
Situação do Fornecedor: Credenciado Data de Vencimento do Cadastro: 24/05/2023

Dados do Nível

Situação do Nível: Cadastrado

Comprovante de Regularidade da Receita Federal e PGFN

Tipo de Comprovante: Certidão Data de Validade: 06/05/2023
Código de Controle: A2F65C71BB90A106

Comprovante de Regularidade do FGTS

Tipo de Comprovante: Certidão Data de Validade: 12/02/2023
Código de Controle: 2023011402593999067600

Comprovante de Regularidade do TST

Tipo de Comprovante: Certidão Data de Validade: 31/07/2023
Código de Controle: 47540942023



FOLHAS: 1506
PROC.: 96 1 2023
Ass.: Q

Ministério da Economia
Secretaria Especial de Desburocratização, Gestão e Governo Digital
Secretaria de Gestão

Sistema de Cadastramento Unificado de Fornecedores - SICAF

Relatório Nível IV - Regularidade Fiscal Estadual/Distrital e Municipal

Dados do Fornecedor

CNPJ: 01.721.446/0001-78 DUNS®: 67*****63
Razão Social: SANA COMERCIAL DE MEDICAMENTOS LTDA
Nome Fantasia: SANA MEDICAMENTOS
Situação do Fornecedor: Credenciado

Dados do Nível

Situação do Nível: Cadastrado

Inscrição Estadual e Municipal

Inscrição Estadual: 121551660
Inscrição Municipal: 010302770012000

Comprovante de Regularidade Estadual/Distrital

Tipo de Comprovante: Certidão Data de Validade: 04/05/2023
Código de Controle: 001396/23

Comprovante de Regularidade Municipal

Tipo de Comprovante: Certidão Data de Validade: 08/03/2023
Código de Controle: 879A845C8100BB25D93895A55B129E38



FOLHAS: 1507
PROC.: 96 / 2022
Ass.: 2

Ministério da Economia
Secretaria Especial de Desburocratização, Gestão e Governo Digital
Secretaria de Gestão

Sistema de Cadastramento Unificado de Fornecedores - SICAF

Relatório Nível V - Qualificação Técnica

Dados do Fornecedor

CNPJ: 01.721.446/0001-78 DUNS®: 67*****63
Razão Social: SANA COMERCIAL DE MEDICAMENTOS LTDA
Nome Fantasia: SANA MEDICAMENTOS
Situação do Fornecedor: Credenciado

Dados do Nível

Situação do Nível: Cadastrado

Entidades de Classe

Entidade e UF	Nº Registro	Data de Validade
PREFEITURA MUNICIPAL DE GRAJAU-MA	202049	31/12/2023
PREFEITURA MUNICIPAL DE BALSAS-MA	201948	31/12/2023



FOLHAS: 1508
PROC.: 96 / 2023
Ass.: *[assinatura]*

Ministério da Economia
Secretaria Especial de Desburocratização, Gestão e Governo Digital
Secretaria de Gestão

Sistema de Cadastramento Unificado de Fornecedores - SICAF

Relatório Nível VI - Qualificação Econômico-Financeira

Dados do Fornecedor

CNPJ: 01.721.446/0001-78 DUNS®: 67*****63
Razão Social: SANA COMERCIAL DE MEDICAMENTOS LTDA
Nome Fantasia: SANA MEDICAMENTOS
Situação do Fornecedor: Credenciado

Dados do Nível

Situação do Nível: Cadastrado

Dados do Balanço Anual - 12/2022

Exercício Financeiro:

Período: 01/2022 a 12/2022 Validade: 01/2024

Certidão de Falência / Recuperação

Data de Validade: 12/12/2023
Código de Controle: EE2996D855

FOLHAS: 1509
PROC.: 96 / 2023
Ass.: [assinatura]

MINISTÉRIO DA FAZENDA
SECRETARIA DA RECEITA FEDERAL DO BRASIL
SISTEMA PÚBLICO DE ESCRITURAÇÃO DIGITAL – Sped
Versão: 9.0.3

RECIBO DE ENTREGA DE ESCRITURAÇÃO CONTÁBIL DIGITAL

IDENTIFICAÇÃO DO TITULAR DA ESCRITURAÇÃO

NIRE 21200408655	CNPJ 01.721.446/0001-78
NOME EMPRESARIAL SANA COMERCIAL DE MEDICAMENTOS LTDA	

IDENTIFICAÇÃO DA ESCRITURAÇÃO

FORMA DA ESCRITURAÇÃO CONTÁBIL Livro Diário	PERÍODO DA ESCRITURAÇÃO 01/01/2021 a 31/12/2021
NATUREZA DO LIVRO DIÁRIO	NÚMERO DO LIVRO 40
IDENTIFICAÇÃO DO ARQUIVO (HASH) ED.14.4A.28.7F.2A.BE.A3.D9.0E.EE.28.89.FE.BE.AD.94.80.A5.FC	

ESTE LIVRO FOI ASSINADO COM OS SEGUINTE CERTIFICADOS DIGITAIS:

QUALIFICAÇÃO DO SIGNATARIO	CPF/CNPJ	NOME	Nº SÉRIE DO CERTIFICADO	VALIDADE	RESPONSÁVEL LEGAL
Contador	03778559362	EDUARDO DOS SANTOS RODRIGUES CARDOSO:03778559362	268241704111621886 0	28/07/2021 a 28/07/2022	Não
SIGNATÁRIO DA ECD COM E-CNPJ OU E-PJ	01721446000178	SANA COMERCIAL DE MEDICAMENTOS LTDA: 01721446000178	556384515533480417 518155418969957218 246947998850	27/04/2022 a 27/04/2023	Sim

NÚMERO DO RECIBO:
ED.14.4A.28.7F.2A.BE.A3.D9.0E.EE.
28.89.FE.BE.AD.94.80.A5.FC-4

Escrituração recebida via Internet
pelo Agente Receptor SERPRO
em 06/06/2022 às 11:58:01

E2.DE.5E.9F.0A.81.7D.B2
D9.2A.63.5F.F5.28.52.C5

Considera-se autenticado o livro contábil a que se refere este recibo, dispensando-se a autenticação de que trata o art. 39 da Lei nº 8.934/1994. Este recibo comprova a autenticação.

BASE LEGAL: Decreto nº 1.800/1996, com a alteração do Decreto nº 8.683/2016, e arts. 39, 39-A, 39-B da Lei nº 8.934/1994 com a alteração da Lei Complementar nº 1247/2014.

ANÁLISE ECONÔMICA-FINANCEIRA

ENCERRADO EM 31 DEZEMBRO DE 2022

$$I L G = \frac{\text{ATIVO CIRCULANTE} + \text{REALIZAVÉL A LONGO PRAZO}}{\text{PASSIVO CIRCULANTE} + \text{EXIGÍVEL A LONGO PRAZO}}$$
$$I L G = \frac{6.956.929,06 + 0,00}{1.745.686,89 + 0,00} = 3,99$$

$$I L C = \frac{\text{ATIVO CIRCULANTE}}{\text{PASSIVO CIRCULANTE}}$$
$$I L C = \frac{6.956.929,06}{1.745.686,89} = 3,99$$

$$I E T = \frac{\text{PASSIVO CIRCULANTE} + \text{EXIGÍVEL A LONGO PRAZO}}{\text{ATIVO TOTAL}}$$
$$I E T = \frac{1.745.686,89 + 0,00}{7.901.627,85} = 0,22$$

CESAR OSCAR
WEILER:24586
030097

Assinado de forma digital por CESAR OSCAR
WEILER:24586030097
Dados: 2023.02.01
10:11:34 -03'00'

EDUARDO DOS SANTOS
RODRIGUES
CARDOSO:03778559362

Assinado de forma digital por
EDUARDO DOS SANTOS RODRIGUES
CARDOSO 03778559362
Dados: 2023.01.31 17:45:49 -03'00'

SANA COMERCIAL DE MEDICAMENTOS LTDA

Cesar Oscar Weiler - sócio/diretor

RG 4025439227 SSP/RS

CPF 245.860.300-97

CONTADOR

ANÁLISE ECONÔMICA-FINANCEIRA

ENCERRADO EM 31 DEZEMBRO DE 2022

Liquidez Corrente	$I L C = \frac{\text{ATIVO CIRCULANTE}}{\text{PASSIVO CIRCULANTE}}$
	$I L C = \frac{6.956.929,06}{1.745.686,89} = 3,99$

Liquidez Geral	$I L G = \frac{\text{ATIVO CIRCULANTE} + \text{REALIZAVÉL A LONGO PRAZO}}{\text{PASSIVO CIRCULANTE} + \text{EXIGÍVEL A LONGO PRAZO}}$
	$I L G = \frac{6.956.929,06 + 0,00}{1.745.686,89 + 0,00} = 3,99$

Solvência Geral	$I S G = \frac{\text{ATIVO TOTAL}}{\text{PASSIVO CIRCULANTE} + \text{EXIGÍVEL A LONGO PRAZO}}$
	$I S G = \frac{7.901.627,85}{1.745.686,89 + 0,00} = 4,53$

CESAR OSCAR Assinado de forma digital por CESAR OSCAR
WEILER:24586 WEILER:24586030097
030097 Dados: 2023.02.01 10:12:38 -03'00'

EDUARDO DOS SANTOS
RODRIGUES
CARDOSO:03778559362

Assinado de forma digital por
EDUARDO DOS SANTOS RODRIGUES
CARDOSO:03778559362
Dados: 2023.01.31 17:46:20 -03'00'

SANA COMERCIAL DE MEDICAMENTOS LTDA

Cesar Oscar Weiler - sócio/diretor

RG 4025439227 SSP/RS

CPF 245.860.300-97

CONTADOR

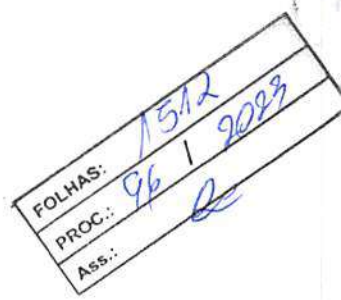

ANÁLISE ECONÔMICA-FINANCEIRA

ENCERRADO EM 31 DEZEMBRO DE 2022

$$\text{I L G} = \frac{\text{ATIVO CIRCULANTE} + \text{REALIZAVÉL A LONGO PRAZO}}{\text{PASSIVO CIRCULANTE} + \text{EXIGÍVEL A LONGO PRAZO}}$$
$$\text{I L G} = \frac{6.956.929,06 + 0,00}{1.745.686,89 + 0,00} = 3,99$$

$$\text{I L C} = \frac{\text{ATIVO CIRCULANTE}}{\text{PASSIVO CIRCULANTE}}$$
$$\text{I L C} = \frac{6.956.929,06}{1.745.686,89} = 3,99$$

$$\text{G E G} = \frac{\text{PASSIVO CIRCULANTE} + \text{EXIGÍVEL A LONGO PRAZO}}{\text{ATIVO TOTAL}}$$
$$\text{G E G} = \frac{1.745.686,89 + 0,00}{7.901.627,85} = 0,22$$

CESAR OSCAR
WEILER:2458603
0097

Assinado de forma digital
por CESAR OSCAR
WEILER:24586030097
Dados: 2023.02.01 10:13:23
-03'00'

SANA COMERCIAL DE MEDICAMENTOS LTDA

Cesar Oscar Weiler - sócio/diretor

RG 4025439227 SSP/RS

CPF 245.860.300-97

EDUARDO DOS SANTOS
RODRIGUES
CARDOSO:03778559362

Assinado de forma digital por
EDUARDO DOS SANTOS RODRIGUES
CARDOSO:03778559362
Dados: 2023.01.31 17:46:33 -03'00'

CONTADOR



**Estado do
Maranhão**

SINTEGRA/ICMS
Consulta Pública ao Cadastro do Estado do Maranhão

Secretaria de Fazenda

Resultado da Consulta SINTEGRA/ICMS

IDENTIFICAÇÃO

CGC: 01.721.446/0001-78 **Inscrição Estadual:** 12.155166-0
Razão Social: SANA COMERCIAL DE MEDICAMENTOS LTDA
Regime Apuração: SUBST. TRIBUTARIA

ENDEREÇO

Logradouro: RUA SAO FRANCISCO
Número: 150 **Complemento:**
Bairro: SAO FRANCISCO
Município: BALSAS UF: MA
CEP: 65800000 **DDD:** **Telefone:** 00000000

INFORMAÇÕES COMPLEMENTARES

CNAE 4644301 - COMÉRCIO ATACADISTA DE MEDICAMENTOS E DROGAS DE USO HUMANO
Principal:

CNAEs Secundários

Código	Descrição CNAE
4647802	COMÉRCIO ATACADISTA DE LIVROS, JORNAIS E OUTRAS PUBLICAÇÕES
4649401	COMÉRCIO ATACADISTA DE EQUIPAMENTOS ELÉTRICOS DE USO PESSOAL E DOMÉSTICO
4649402	COMÉRCIO ATACADISTA DE APARELHOS ELETRÔNICOS DE USO PESSOAL E DOMÉSTICO
4649404	COMÉRCIO ATACADISTA DE MOVEIS E ARTIGOS DE COLCHOARIA
4649408	COMÉRCIO ATACADISTA DE PRODUTOS DE HIGIENE, LIMPEZA E CONSERVAÇÃO DOMICILIAR
4651601	COMÉRCIO ATACADISTA DE EQUIPAMENTOS DE INFORMÁTICA
4664800	COMÉRCIO ATACADISTA DE MÁQUINAS, APARELHOS E EQUIPAMENTOS PARA USO ODONTO-MÉDICO-HOSPITALAR; PARTES E PEÇAS
4665600	COMÉRCIO ATACADISTA DE MÁQUINAS E EQUIPAMENTOS PARA USO COMERCIAL; PARTES E PEÇAS
4684299	COMÉRCIO ATACADISTA DE OUTROS PRODUTOS QUÍMICOS E PETROQUÍMICOS NÃO ESPECIFICADOS ANTERIORMENTE
4771701	COMÉRCIO VAREJISTA DE PRODUTOS FARMACÊUTICOS, SEM MANIPULAÇÃO DE FÓRMULAS
4930202	TRANSPORTE RODOVIÁRIO DE CARGA, EXCETO PRODUTOS PERIGOSOS E MUDANÇAS, INTERMUNICIPAL, INTERESTADUAL E INTERNACIONAL
4930201	TRANSPORTE RODOVIÁRIO DE CARGA, EXCETO PRODUTOS PERIGOSOS E MUDANÇAS, MUNICIPAL
4618401	REPRESENTANTES COMERCIAIS E AGENTES DO COMÉRCIO DE MEDICAMENTOS, COSMÉTICOS E PRODUTOS DE PERFUMARIA
4631100	COMÉRCIO ATACADISTA DE LEITE E LATICÍNIOS
4639701	COMÉRCIO ATACADISTA DE PRODUTOS ALIMENTÍCIOS EM GERAL
4642701	COMÉRCIO ATACADISTA DE ARTIGOS DO VESTUÁRIO E ACESSÓRIOS, EXCETO PROFISSIONAIS E DE SEGURANÇA
4645101	COMÉRCIO ATACADISTA DE INSTRUMENTOS E MATERIAIS PARA USO MÉDICO, CIRÚRGICO, HOSPITALAR E DE LABORATÓRIOS
4645102	COMÉRCIO ATACADISTA DE PRÓTESES E ARTIGOS DE ORTOPEDIA
4645103	COMÉRCIO ATACADISTA DE PRODUTOS ODONTOLÓGICOS
4646001	COMÉRCIO ATACADISTA DE COSMÉTICOS E PRODUTOS DE PERFUMARIA
4647801	COMÉRCIO ATACADISTA DE ARTIGOS DE ESCRITÓRIO E DE PAPELARIA

Situação Cadastral Vigente: HABILITADO

Data desta Situação Cadastral: 30/06/2017

OBRIGAÇÕES

Nfe a partir de (CNAE's): 01/12/2008 - (4644301), 01/12/2008 - (Devido emissão voluntária), 01/09/2009 - (4631100-4639701), 01/04/2010 - (4649402-4651601-4649408-4684299-4649401-4646001), 01/07/2010 - (4647801-4645101-4664800), 01/10/2010 - (4618401-4645102-4649404-4665600-4642701-4645103), 01/12/2010 - (4647802),

EDF a partir de: 01/01/2011,

CTE a partir de: 01/03/2012 - (OBRIGADO => SERVIÇO DE TRANSPORTE),

Observação: Os dados acima estão baseados em informações fornecidas pelo próprio contribuinte cadastrado. Não valem como certidão de sua efetiva existência de fato e de direito, não são oponíveis à Fazenda e nem excluem a responsabilidade tributária derivada de operações com ele ajustadas.

Data da Consulta: 06/02/2023

Número da Consulta:

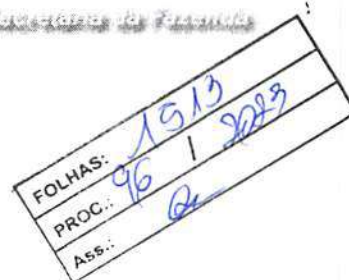

Consulta Consulta

FOLHAS: 1519
PROC.: 96 / 2023
Ass.: *[assinatura]*

Sistema de Rec. Sel. SISEX/COFEC - 2005-2011

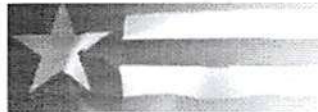

ESTADO DO
MARANHÃO

SINTEGRA/ICMS
Consulta Pública ao Cadastro do Estado do Maranhão

FOLHAS: 1515
PROC.: 96 12023
Ass.: R
Secretaria da Fazenda

Resultado da Consulta SINTEGRA/ICMS

IDENTIFICAÇÃO

CGC: 01.721.446/0001-78 **Inscrição Estadual:** 12.155166-0
Razão Social: SANA COMERCIAL DE MEDICAMENTOS LTDA
Regime Apuração: SUBST. TRIBUTARIA

ENDEREÇO

Logradouro: RUA SAO FRANCISCO
Número: 150 **Complemento:**
Bairro: SAO FRANCISCO
Município: BALSAS UF: MA
CEP: 65800003 **DDD:** **Telefone:** 00000000

INFORMAÇÕES COMPLEMENTARES

CNAE Principal: 4644301 - COMÉRCIO ATACADISTA DE MEDICAMENTOS E DROGAS DE USO HUMANO

CNAEs Secundários

Código	Descrição CNAE
4647802	COMÉRCIO ATACADISTA DE LIVROS, JORNAIS E OUTRAS PUBLICAÇÕES
4649401	COMÉRCIO ATACADISTA DE EQUIPAMENTOS ELÉTRICOS DE USO PESSOAL E DOMÉSTICO
4649402	COMÉRCIO ATACADISTA DE APARELHOS ELETRÔNICOS DE USO PESSOAL E DOMÉSTICO
4649404	COMÉRCIO ATACADISTA DE MÓVEIS E ARTIGOS DE COLCHOARIA
4649408	COMÉRCIO ATACADISTA DE PRODUTOS DE HIGIENE, LIMPEZA E CONSERVAÇÃO DOMICILIAR
4651601	COMÉRCIO ATACADISTA DE EQUIPAMENTOS DE INFORMÁTICA
4664800	COMÉRCIO ATACADISTA DE MÁQUINAS, APARELHOS E EQUIPAMENTOS PARA USO ODONTO-MÉDICO-HOSPITALAR; PARTES E PEÇAS
4665600	COMÉRCIO ATACADISTA DE MÁQUINAS E EQUIPAMENTOS PARA USO COMERCIAL; PARTES E PEÇAS
4684299	COMÉRCIO ATACADISTA DE OUTROS PRODUTOS QUÍMICOS E PETROQUÍMICOS NÃO ESPECIFICADOS ANTERIORMENTE
4771701	COMÉRCIO VAREJISTA DE PRODUTOS FARMACÊUTICOS, SEM MANIPULAÇÃO DE FÓRMULAS
4930202	TRANSPORTE RODOVIÁRIO DE CARGA, EXCETO PRODUTOS PERIGOSOS E MUDANÇAS, INTERMUNICIPAL, INTERESTADUAL E INTERNACIONAL
4930201	TRANSPORTE RODOVIÁRIO DE CARGA, EXCETO PRODUTOS PERIGOSOS E MUDANÇAS, MUNICIPAL
4618401	REPRESENTANTES COMERCIAIS E AGENTES DO COMÉRCIO DE MEDICAMENTOS, COSMÉTICOS E PRODUTOS DE PERFUMARIA
4631100	COMÉRCIO ATACADISTA DE LEITE E LATICÍNIOS
4639701	COMÉRCIO ATACADISTA DE PRODUTOS ALIMENTÍCIOS EM GERAL
4642701	COMÉRCIO ATACADISTA DE ARTIGOS DO VESTUÁRIO E ACESSÓRIOS, EXCETO PROFISSIONAIS E DE SEGURANÇA
4645101	COMÉRCIO ATACADISTA DE INSTRUMENTOS E MATERIAIS PARA USO MÉDICO, CIRÚRGICO, HOSPITALAR E DE LABORATÓRIOS
4645102	COMÉRCIO ATACADISTA DE PRÓTESES E ARTIGOS DE ORTOPEDIA
4645103	COMÉRCIO ATACADISTA DE PRODUTOS ODONTOLÓGICOS
4646001	COMÉRCIO ATACADISTA DE COSMÉTICOS E PRODUTOS DE PERFUMARIA
4647801	COMÉRCIO ATACADISTA DE ARTIGOS DE ESCRITÓRIO E DE PAPELARIA

Situação Cadastral Vigente: HABILITADO

Data desta Situação Cadastral: 30/06/2017

OBRIGAÇÕES

Nfe a partir de (CNAE's): 01/12/2008 - (4644301), 01/12/2008 - (Devido emissão voluntária), 01/09/2009 - (4631100-4639701), 01/04/2010 - (4649402-4651601-4649408-4684299-4649401-4646001), 01/07/2010 - (4647801-4645101-4664800), 01/10/2010 - (4618401-4645102-4649404-4665600-4642701-4645103), 01/12/2010 - (4647802),

EDF a partir de: 01/01/2011,

CTE a partir de: 01/03/2012 - (OBRIGADO => SERVIÇO DE TRANSPORTE),

Observação: Os dados acima estão baseados em informações fornecidas pelo próprio contribuinte cadastrado. Não valem como certidão de sua efetiva existência de fato e de direito, não são oponíveis à Fazenda e nem excluem a responsabilidade tributária derivada de operações com ele ajustadas.

Data da Consulta: 02/03/2023

Número da Consulta:

Exportar para Excel - 02/03/2023 - 15:32

FOLHAS: 1516
PROC.: 96 | 2023
Ass.: *ae*



RECEBIMENTO E PROCESSAMENTO ARQUIVO EFD-
SEFAZ/MA RECIBO DEFINITIVO

15/17
96
18005
Ass...

INSCRIÇÃO ESTADUAL: 121551660
CNPJ: 01721446000178
RAZÃO SOCIAL: SANA COMERCIAL DE MEDICAMENTOS LTDA
PERÍODO DO ARQUIVO: 12/2022
TIPO: ORIGINAL
DATA EMISSÃO: 13/01/2023
PROTOCOLO: 2081441
DATA PROCESSAMENTO: 13/01/2023
SITUAÇÃO: PROCESSADO COM SUCESSO
STATUS DE AUTOREGULARIZAÇÃO: Indisponível

O ARQUIVO EM REFERÊNCIA FOI RECEBIDO E PROCESSADO COM SUCESSO NA
BASE DE DADOS DA SEFAZ/MA

MALHAS INCONFORMES:

NENHUMA MALHA INCONFORME FOI REGISTRADA

LEGENDAS:

O contribuinte deve consultar o relatório de processamento de
cada malha fiscal no ambiente de autoatendimento SEFAZNET
(Módulo EFD > Autorregularização Malhas EFD > Minhas Declarações
EFD). Proceder à regularização com o envio de arquivo EFD
corrigido ou contestar a malha. As malhas fiscais que apresentem
inconformidade sinalizadas como "Passível de Ação Fiscal [P]"
sujeitam o contribuinte a suspensão de ofício no Cadastro do
ICMS, conforme disposto na Portaria SEFAZ nº 045/2021 - GABIN,

SÃO LUÍS, 18/01/2023



COMERCIAL DE MEDICAMENTOS LTDA.

CNPJ: 04.711.446/0001-78 E-mail: vendas@sana.com.br
Rua São Francisco, 150 - Bairro São Francisco - Fone: (99) 3541-1000
65.809-400 - São José do Bonfim - MA

PROPOSTA Nº 005/2023 - PM/PM

À Prefeitura Municipal de COLINAS MA

Pregão Eletrônico SRP nº 005/2023 - PM/PM

Processo Administrativo Nº 96/2023

Tipo: MENOR PREÇO POR ITEM

Data/Hora de início da sessão Eletrônica: 29 de março 2023 às 09:00h

FORNecedor: SANA COMERCIAL DE MEDICAMENTOS LTDA

CNPJ: 04.721.446/0001-78

ENDereço: Rua São Francisco, 150

CEP: 65.800-400, CIDADE: Itaioara

Tel: (99) 3541-1095

Inscrição Estadual: IE: 12.155.166-0

Bairro: SÃO FRANCISCO

Estado: Maranhão

E-mail: vendas@sana.com.br

FOLHAS: 1518
PROC.: 96 / 2023
Ass: [assinatura]

1. PROPOSTA DE PREÇOS

Table with 12 columns: ITEM, DESCRIÇÃO, UNIDADE, QUANTIDADE, MARCA, MODELO, FABRICANTE, Nº REGISTRO ANVISA, VALIDADE/GARANTIA, TIPO DE BENEFÍCIO, VALOR UNITÁRIO, VALOR TOTAL. Contains 24 rows of product data.

FOLHAS: 1519
 PROC.: 90 / 2023
 Q

255	Ciprofloxacina, cloridrato de, 500 mg comp.	Comprimido	6500	PRATI	PRATI	PRATI DONADUZZI & CIA LTDA	1256801500099	24 MESES	Ass...	0,54	3.510,00
256	Complexo B	Comprimido	32000	NATULAB	NATULAB	NATULAB LABORATORIO S.A	1384100510022	24 MESES	EX	0,10	3.200,00
257	Complexo B gotas 20ml	Vidro	3700	NATULAB	NATULAB	NATULAB LABORATORIO S.A	1384100510081	24 MESES	EX	2,60	9.620,00
258	Dexametasona creme	Tubo	4500	TEUTO	TEUTO	LABORATORIO TEUTO BRASILEIRO S/A	1037000600023	24 MESES	EX	4,00	18.000,00
261	Dexclorfeniramina xarope 0,4 mg/ml, 100ml	Vidro	3900	NATULAB	NATULAB	NATULAB LABORATORIO S.A	1384100200023	24 MESES	EX	0,31	1.209,00
262	Diclofenaco resinato gotas	Vidro	6500	CIMED	CIMED	CIMED INDUSTRIA S.A	143810158000	24 MESES	EX	5,39	35.035,00
265	Dimeticona 75 MG/ML gotas	Vidro	3500	NATULAB	NATULAB	NATULAB LABORATORIO S.A	1134301330030	24 MESES	EX	3,74	13.090,00
266	Dipirona sódica gotas c/ 10ml	Frasco	7500	FARMACE	FARMACE	FARMACE INDUSTRIA QUIMICO FARMACEUTICA CEARENSE LTDA	1108500300019	24 MESES	EX	2,15	16.125,00
268	Enalapril, maleato de 10 mg caixa com 500 comprimidos	Comprimido	200000	CIMED	CIMED	CIMED INDUSTRIA S.A	14381005801	24 MESES	EX	0,10	20.000,00
269	Enalapril, maleato de 20mg caixa com 500 comprimidos	Comprimido	200000	BELFAR	BELFAR	BELFAR LTDA	10571015801	24 MESES	EX	0,16	32.000,00
272	Furosemida 40 mg, caixa com 500 comprimidos	Comprimido	60000	NEO QUIMICA	NEO QUIMICA	BRANFARMA INDUSTRIA QUIMICA E FARMACEUTICA S.A	1558405000048	24 MESES	EX	0,12	7.200,00
273	Glibenclâmida 5mg caixa com 750 comprimidos.	Comprimido	60000	MEDQUIMICA	MEDQUIMICA	MEDQUIMICA INDUSTRIA FARMACEUTICA LTDA	1091700640028	24 MESES	EX	0,06	3.600,00
275	Hidroxi cloreto de alumínio suspensão 100 ml	Frasco	5500	NATULAB	NATULAB	NATULAB LABORATORIO S.A	MEDICAMENTO DE NOTIFICAÇÃO SIMPLIFICADA RDC ANVISA N°199/2006	24 MESES	EX	4,86	26.730,00
279	Ibuprofeno, comprimido 600 mg	Comprimido	38750	VITAMEDIC	VITAMEDIC	VITAMEDIC INDUSTRIA FARMACEUTICA LTDA	1039200650069	24 MESES	CR	0,42	16.275,00
281	Ipratrópio, brometo c/ 20 ml	Frasco	3900	TEUTO	TEUTO	LABORATORIO TEUTO BRASILEIRO S/A	1037004660076	24 MESES	EX	3,09	12.051,00
283	Losartana potássica 50 mg	Comprimido	135000	E.M.S	E.M.S	EMS S/A	1023508100547	24 MESES	EX	0,14	18.900,00
284	Mebendazol 100mg, comp.	Comprimido	45000	BELFAR	BELFAR	BELFAR LTDA	1057101590031	24 MESES	EX	0,56	25.200,00
294	Metronidazol 250 mg, comp.	Comprimido	68000	PRATI	PRATI	PRATI DONADUZZI & CIA LTDA	1256801820034	24 MESES	EX	0,38	25.840,00
299	Miconazol, nitrato de, creme vaginal 2%, 60 gr.	Bisnaga	2200	SANVAL	SANVAL	SANVAL COMERCIO E INDUSTRIA LTDA	113430179000	24 MESES	EX	16,64	36.608,00
305	Omeprazol 20 mg cápsula	Cápsula	65000	BELFAR	BELFAR	BELFAR LTDA	1057100830081	24 MESES	EX	0,12	7.800,00
307	Paracetamol 500 mg, comp.	Comprimido	85000	PRATI	PRATI	PRATI DONADUZZI & CIA LTDA	1256800500028	24 MESES	EX	0,26	22.100,00
311	Penicilina procaina+potássica, susp.inj.300.000+100.000 U	Frasco-Ampola	2900	BLAU	BLAU	BLAU FARMACEUTICA S.A	1163701150025	24 MESES	EX	7,80	22.670,00
315	Propranolol, cloridrato de, 40mg comp.	Comprimido	135000	OSÓRIO DE MORAIS	OSÓRIO DE MORAIS	LABORATORIOS OSÓRIO DE MORAIS LTDA	1050400510024	24 MESES	EX	0,04	5.400,00
317	Salbutamol xarope	Vidro	4500	PRATI	PRATI	PRATI DONADUZZI & CIA LTDA	1256800300177	24 MESES	EX	2,49	11.205,00
319	Sinvastatina comp. 20 mg	Comprimido	9875	NOVA QUIMICA	NOVA QUIMICA	NOVA QUIMICA FARMACEUTICA S/A	1267503100081	24 MESES	CR	0,19	1.876,25
321	Sulfa. + trimetoprima 400 + 80 mg, comp.	Comprimido	65000	PRATI	PRATI	PRATI DONADUZZI & CIA LTDA	1256802090056	24 MESES	EX	0,40	26.000,00
325	Sulfato ferroso 40 mg, comp.	Comprimido	85000	BELFAR	BELFAR	BELFAR LTDA	1057100040119	24 MESES	EX	0,08	6.800,00
328	Acido tranexâmico 250mg/5ml, inj.	Ampola	4200	BLAU	BLAU	BLAU FARMACEUTICA S.A	1163700990011	24 MESES	EX	8,89	37.338,00
333	Ampicilina 1g, inj.	Ampola	8600	BLAU	BLAU	BLAU FARMACEUTICA S.A	1163700980002	24 MESES	EX	5,76	49.536,00
341	Butilbrometo de escopolamina + dipirona sódica 4 mg + 500 mg/ml injetável	Ampola	10875	HYPOFARMA	HYPOFARMA	HYPOFARMA - INSTITUTO DE HYPOFARMA E FARMACIA LTDA	1038700230002	24 MESES	CP	5,10	55.462,50
348	Cefalotina 1g s/ diluente, inj.	Ampola	3125	BLAU	BLAU	BLAU FARMACEUTICA S.A	1163701100011	24 MESES	CR	7,49	23.406,25
350	Ceftriaxona 1 gr injetável	Ampola	2375	BLAU	BLAU	BLAU FARMACEUTICA S.A	1163701740061	24 MESES	CR	7,44	17.670,00
363	Complexo B injetável, amp. 2 ml.	Ampola	3375	HYPOFARMA	HYPOFARMA	HYPOFARMA - INSTITUTO DE HYPOFARMA E FARMACIA LTDA	1038700290012	24 MESES	CR	7,74	26.122,50
367	Dexametasona 2,5 ml 4 mg/ml	Ampola	3000	TEUTO	TEUTO	LABORATORIO TEUTO BRASILEIRO S/A	1037002870120	24 MESES	CR	3,99	11.970,00
371	Diclofenaco de sódio 75mg/3ml, inj. Amp. 3 ml.	Ampola	6375	FARMACE	FARMACE	FARMACE INDUSTRIA QUIMICO-FARMACEUTICA CEARENSE LTDA	1108500160012	24 MESES	CR	2,21	14.088,75
374	Dipirona 50%, inj. Amp. 2 ml.	Ampola	6750	TEUTO	TEUTO	LABORATORIO TEUTO BRASILEIRO S/A	1037004700052	24 MESES	CR	4,19	28.282,50
377	Adrenalina injetavel	Ampola	1500	HYPOFARMA	HYPOFARMA	HYPOFARMA - INSTITUTO DE HYPOFARMA E FARMACIA LTDA	1038700820011	24 MESES	EX	2,74	4.110,00
387	Hidro cortisona 500 mg, inj. Amp. 4 ml.	Ampola	3500	TEUTO	TEUTO	LABORATORIO TEUTO BRASILEIRO S/A	1037004630062	24 MESES	EX	11,14	38.990,00
388	Lidocaina 2% geléia, 30 gr.	Bisnaga	1200	NEO QUIMICA	NEO QUIMICA	BRANFARMA INDUSTRIA QUIMICA E FARMACEUTICA S.A	1558401620025	24 MESES	EX	4,63	5.556,00
391	Metronidazol 0,5%, inj. 100 ml, sistema fechado.	Frasco	1050	HALEXISTAR	HALEXISTAR	HALEXISTAR INDUSTRIA FARMACEUTICA SA	1031101190064	24 MESES	CR	22,72	23.856,00
419	Vitamina K 10 mg/ml, inj. Amp. 1 ml.	Ampola	5500	CRISTÁLIA	CRISTÁLIA	CRISTÁLIA PRODUTOS QUIMICOS FARMACEUTICOS LTDA	1029801150005	24 MESES	EX	4,99	27.445,00
420	ÁCIDO VALPRÓICO COMPRIMIDO 250mg	Comprimido	6000	ABBOTT	ABBOTT	ABBOTT LABORATORIOS DO BRASIL LTDA	1055303150036	24 MESES	EX	1,80	10.800,00
421	ÁCIDO VALPRÓICO COMPRIMIDO 500mg	Comprimido	6500	ABBOTT	ABBOTT	ABBOTT LABORATORIOS DO BRASIL LTDA	1055303150060	24 MESES	EX	6,98	45.370,00
422	ALPRAZOLAM COMPRIMIDO 0,5mg	Comprimido	10000	LEGRAND	LEGRAND	LEGRAND PHARMA INDUSTRIA FARMACEUTICA LTDA	1677304960057	24 MESES	EX	0,16	1.600,00
423	ALPRAZOLAM COMPRIMIDO 1mg	Comprimido	12000	TEUTO	TEUTO	LABORATORIO TEUTO BRASILEIRO S/A	1037005450025	24 MESES	EX	0,44	5.280,00
424	ALPRAZOLAM COMPRIMIDO 2mg	Comprimido	12000	NOVA QUIMICA	NOVA QUIMICA	NOVA QUIMICA FARMACEUTICA S/A	1267502520115	24 MESES	EX	0,60	7.200,00
430	CARBAMAZEPINA COMPRIMIDO 400mg	Comprimido	6000	TEUTO	TEUTO	LABORATORIO TEUTO BRASILEIRO S/A	1037004720061	24 MESES	EX	1,08	6.480,00
431	CARBAMAZEPINA SUSPENSÃO 20mg /ml	Vidro	1000	UNIÃO QUIMICA	UNIÃO QUIMICA	UNIÃO QUIMICA FARMACEUTICA NACIONAL S/A	1049713440013	24 MESES	EX	30,34	30.340,00
432	CARBONATO DE LÍCIO COMPRIMIDO 300mg	Comprimido	8500	BIOLAB	BIOLAB	BIOLAB SANUS FARMACEUTICA LTDA	109740347000	24 MESES	EX	0,80	6.800,00
433	CARBONATO DE LÍCIO COMPRIMIDO 450 mg	Comprimido	6000	EUROFARMA	EUROFARMA	EUROFARMA LABORATORIOS S.A	1004311660035	24 MESES	EX	3,26	19.560,00
434	CLONAZEPAM COMPRIMIDO 0,5mg	Comprimido	40000	GEOLAB	GEOLAB	GEOLAB INDUSTRIA FARMACEUTICA S/A	1542302550005	24 MESES	EX	0,20	8.000,00
435	CLONAZEPAM COMPRIMIDO 2,0mg	Comprimido	29000	NOVA QUIMICA	NOVA QUIMICA	NOVA QUIMICA FARMACEUTICA S/A	1267501730027	24 MESES	EX	0,24	6.960,00
436	CLONAZEPAM GDTAS 2,5 mg/ml	Vidro	1000	GEOLAB	GEOLAB	GEOLAB INDUSTRIA FARMACEUTICA S/A	1542302550002	24 MESES	EX	7,16	7.160,00

FOLHAS: 1520
 PROC.: 96 / 2029

438	CLORIDRATO DE BIPERIDENO COMPRIMIDO 2mg	Comprimido	11000	CRISTÁLIA	CRISTÁLIA	CRISTÁLIA PRODUTOS QUÍMICOS FARMACÊUTICOS LTDA	1029800960045	24 MESES	EX	0,42	4.620,00
439	CLORIDRATO DE CLOMIPRAMINA COMPRIMIDO 25mg	Comprimido	6500	SANDOZ	SANDOZ	SANDOZ DO BRASIL INDUSTRIA FARMACÊUTICA LTDA	1004706200029	24 MESES	EX	2,28	14.820,00
440	CLORIDRATO DE CLORPROMAZINA COMPRIMIDO 100mg	Comprimido	40000	CRISTÁLIA	CRISTÁLIA	CRISTÁLIA PRODUTOS QUÍMICOS FARMACÊUTICOS LTDA	1029804740041	24 MESES	EX	0,88	35.200,00
441	CLORIDRATO DE CLORPROMAZINA COMPRIMIDO 25mg	Comprimido	20000	CRISTÁLIA	CRISTÁLIA	CRISTÁLIA PRODUTOS QUÍMICOS FARMACÊUTICOS LTDA	1029804740023	24 MESES	EX	0,56	11.200,00
442	CLORIDRATO DE SERTRALINA COMPRIMIDO 50mg	Comprimido	12000	LEGRAND	LEGRAND	LEGRAND PHARMA INDUSTRIA FARMACÊUTICA LTDA	1677304310044	24 MESES	EX	0,48	5.760,00
443	DIAZEPAM COMPRIMIDO 10mg	Comprimido	22000	NEO QUIMICA	NEO QUIMICA	BRANFARMA INDUSTRIA QUIMICA E FARMACÊUTICA S.A.	1558401210021	24 MESES	EX	0,32	7.040,00
444	DIAZEPAM COMPRIMIDO 5mg	Comprimido	22000	NOVA QUIMICA	NOVA QUIMICA	NOVA QUIMICA FARMACÊUTICA S/A	1356905950011	24 MESES	EX	0,16	3.520,00
445	DISSULFIRAM COMPRIMIDO 250mg	Comprimido	5000	SANOFI	SANOFI	SANOFI AVENTIS FARMACÊUTICA LTDA	1130002290026	24 MESES	EX	1,04	5.200,00
447	FENOBARBITAL COMPRIMIDO 100 mg	Comprimido	30000	TEUTO	TEUTO	LABORATÓRIO TEUTO BRASILEIRO S/A	1037006400072	24 MESES	EX	0,40	12.000,00
448	FENOBARBITAL GOTAS	Frasco	1000	UNIÃO QUIMICA	UNIÃO QUIMICA	UNIÃO QUIMICA FARMACÊUTICA NACIONAL S/A	104970252001	24 MESES	EX	8,92	8.920,00
450	GABAPENTINA COMPRIMIDO 300mg	Comprimido	1178	PRATI	PRATI	PRATI DONADUZZO & CIA LTDA	1256802960018	24 MESES	EX	2,68	3.157,04
451	HALOPERIDOL 2mg/ml SUSPENSÃO	Frasco	350	CRISTÁLIA	CRISTÁLIA	CRISTÁLIA PRODUTOS QUÍMICOS FARMACÊUTICOS LTDA	1029800200142	24 MESES	EX	12,60	4.410,00
452	HALOPERIDOL COMPRIMIDO 1mg	Comprimido	22000	CRISTÁLIA	CRISTÁLIA	CRISTÁLIA PRODUTOS QUÍMICOS FARMACÊUTICOS LTDA	1029800200229	24 MESES	EX	0,40	8.800,00
453	HALOPERIDOL COMPRIMIDO 5mg	Comprimido	22000	CRISTÁLIA	CRISTÁLIA	CRISTÁLIA PRODUTOS QUÍMICOS FARMACÊUTICOS LTDA	1029800200225	24 MESES	EX	0,48	10.560,00
454	HALOPERIDOL DECANATO 20,52mg/ml INJETÁVEL	Ampola	1000	CRISTÁLIA	CRISTÁLIA	CRISTÁLIA PRODUTOS QUÍMICOS FARMACÊUTICOS LTDA	1029802400047	24 MESES	EX	14,94	14.940,00
455	NEOZINE COMPRIMIDO 100mg	Comprimido	14000	SANOFI	SANOFI	SANOFI MEDLEY FARMACÊUTICA LTDA	1832603160039	24 MESES	EX	2,16	30.240,00
456	NEOZINE COMPRIMIDO 25mg	Comprimido	11000	SANOFI	SANOFI	SANOFI MEDLEY FARMACÊUTICA LTDA	1832603160042	24 MESES	EX	1,00	11.000,00
457	OXALATO DE ESCITALOPRAM COMPRIMIDO 10mg	Comprimido	6000	GEOLAB	GEOLAB	GEOLAB INDUSTRIA FARMACÊUTICA S/A	1542301990045	24 MESES	EX	0,50	3.000,00
458	OXALATO DE ESCITALOPRAM COMPRIMIDO 15mg	Comprimido	6000	NOVARTIS	NOVARTIS	NOVARTIS BIOCÊNCIAS S.A.	1006811640137	24 MESES	EX	4,42	26.520,00
459	QUETIAPINA 100MG	Comprimido	40000	EUROFARMA	EUROFARMA	EUROFARMA LABORATÓRIOS S.A.	1004311910104	24 MESES	EX	5,04	201.600,00
460	QUETIAPINA COMPRIMIDO 25mg	Comprimido	8500	TEUTO	TEUTO	LABORATÓRIO TEUTO BRASILEIRO S/A	1037005960368	24 MESES	EX	0,50	4.250,00
461	RISPERIDONA COMPRIMIDO 1mg	Comprimido	24000	CRISTÁLIA	CRISTÁLIA	CRISTÁLIA PRODUTOS QUÍMICOS FARMACÊUTICOS LTDA	102980200008	24 MESES	EX	0,38	9.120,00
462	RISPERIDONA COMPRIMIDO 2mg	Comprimido	24000	BIOLAB	BIOLAB	BIOLAB SANBIS FARMACÊUTICA LTDA	1097402920072	24 MESES	EX	0,60	14.400,00
463	TOPIRAMATO COMPRIMIDO 25mg	Comprimido	2000	VITAMEDIC	VITAMEDIC	VITAMEDIC INDUSTRIA FARMACÊUTICA LTDA	1039201930049	24 MESES	EX	1,12	2.240,00
464	TORVAL COMPRIMIDO 500mg	Comprimido	5000	TORRENT	TORRENT	TORRENT DO BRASIL LTDA	1052500180073	24 MESES	EX	3,74	18.700,00
VALOR TOTAL										2.103.821,54	

1. PRAZO DE VALIDADE DA PROPOSTA: não se refere a 90 (noventa) dias, a contar da data de sua apresentação.
 2. PRAZO PARA EXECUÇÃO DO CONTRATO: Ocorrência habitual
 3. CONDIÇÕES DE PAGAMENTO: Contas a Pagar
 4. DADOS BANCÁRIOS DA EMPRESA: Agência: 0003-4 - Conta Corrente: 02.116-7 Banco do Brasil

Balsas-MA, 14 de Abril de 2023

FELIPE LIMA OLIVEIRA:
 02982712300

SANUS COMÉRCIO DE MEDICAMENTOS E DROGAS
 Cnpj: 06.042.818/0001-00 - Agência: Balsas-MA
 CNPJ: 06.042.818/0001-00 - Agência: Balsas-MA
 Rua S. Francisco, nº 100, Jd. Francisco, Balsas-MA
 Fone: (98) 3311-0000 e (98) 3311-0001
 E-mail: vendas@sanus.com.br

FOLHAS: 1521
PROC.: 96 19093
Ass: [assinatura]

TERMO DE PROCURAÇÃO

OUTORGANTE

SANA COMERCIAL DE MEDICAMENTOS LTDA, pessoa jurídica de direito privado, inscrita no CNPJ/MF 01.721.446/0001-78, localizada nesta cidade à Rua São Francisco, 150 – Bairro São Francisco, neste ato representada pelo sócio e diretor infra-assinado, residente e domiciliado nesta cidade.

OUTORGADO

Felipe Lima Oliveira, brasileiro, casado, CPF 029.827.123-00 e RG 113855999-4 SSP/MA, residente e domiciliado nesta cidade à Rua Prof Perolina Coelho, 07, - Vila Militar, fone 99-3541.3095 e cel. 99-98832-8965, e-mail: felipe-lima99@hotmail.com

PODERES

Confere poderes bastantes e expreso ao **OUTORGADO** para fim especial junto aos Portais de Licitações Eletrônico, a representar a **OUTORGANTE** no **Processos de Pregão Eletrônico**, podendo para tanto, formular lances, negociar preços, apresentar e juntar documentos, assinar proposta de preço, propostas readequadas, declarações, ata, protocolo, recibo, requerer, dar quitação, receber intimação, interpor recurso, desistir de interpor recurso, firmar compromisso e acordos e declarar o que for preciso, o meu aludido procurador poderá praticar todos os atos inerentes ao certame, inclusive interposição e desistir de recurso em todas as fases licitatórias, substabelecer os poderes deste ato, indispensáveis ao bom desempenho deste mandato, o que tudo será havido por bom, firme e valioso.



Balsas/MA, 03 de fevereiro de 2023

SANA COMERCIAL DE MEDICAMENTOS LTDA
CÉSAR OSCAR WEILER,
CPF 245.860.300-97 e RG 4025439227 SSP/RS
Sócio-Diretor
Fone/fax: (99) 3541-3095
SANA-COM. de Medicamentos Ltda
Cesar O. Weiler
CPE: 245.860.300-97
Sócio - Gerente

CARTÓRIO DE BALSAS Wilson Maxwell Franco Santos - Tabelião e Registrador
2º Ofício
Rua São Francisco, 150 - Centro - Balsas - MA - CEP 65.800-000
Fone: (99) 3541-2169 - E-mail: cartorio@cartoriobalsas.com.br

Reconheço POR SEMELHANÇA a(s) assinatura(s) de
CESAR OSCAR WEILER
RECFIR030668JXWH67CHJV1W3J34 Emol: 5,44, Ferc: 0,16, Femp:
0,21, Fadep: 0,21.

Balsas-MA, 03 de Fevereiro de 2023, às 15:54:50

TABLET E SUBSTITUTO



DOCUMENTAÇÃO E PROPOSTA DE PREÇOS
PREGÃO ELETRÔNICO N.º 005/2023 – CPL/PMC
SISTEMA DE REGISTRO DE PREÇOS - SRP
PROCESSO ADMINISTRATIVO Nº 96/2023

EMPRESA: MCS ATACADISTRA DE MED E PRODUTOS
FARMACEUTICOS



PREFEITURA MUNICIPAL DO SALVADOR
SECRETARIA MUNICIPAL DA FAZENDA
COORDENADORIA DE CADASTRO

FOLHAS: 1523
PROC.: 94 / 9099
Ass.: @

ALVARÁ DE FUNCIONAMENTO
PESSOA JURÍDICA

Validade deste Alvará: 31/12/2023

RAZÃO SOCIAL: MCS ATACADISTA DE MEDICAMENTOS E PRODUTOS FARMACEUTICOS
LTDA

NOME FANTASIA: MP ATACADISTA DE MEDICAMENTOS E PRODUTOS HOSPITALARES

CGA: 535.887/001-11

CNPJ: 22.968.511/0001-34

ENDEREÇO: Rua Oswaldo Hugo Sacramento, 113, SALA 001 - IAPI

NATUREZA JURÍDICA: 206-2 - Sociedade Empresaria Limitada

CONSTITUIÇÃO EMPRESA: Matriz

ATIVIDADE(S)	CNAE	DATA INÍCIO
Comércio atacadista de medicamentos e drogas de uso humano	4644-3/01	31/07/2015
Comércio atacadista de cosméticos e produtos de perfumaria	4646-0/01	31/07/2015
Comércio atacadista de instrumentos e materiais para uso médico, cirúrgico, hospitalar e de laboratórios	4645-1/01	31/07/2015
Comércio atacadista de máquinas, aparelhos e equipamentos para uso odonto-médico-hospitalar; partes e peças	4664-8/00	31/07/2015
Comércio atacadista de medicamentos e drogas de uso veterinário	4644-3/02	31/07/2015
Comércio atacadista de móveis e artigos de colchoaria	4649-4/04	31/07/2015
Comércio atacadista de produtos de higiene, limpeza e conservação domiciliar	4649-4/08	31/07/2015
Comércio atacadista de produtos de higiene pessoal	4646-0/02	31/07/2015
Comércio atacadista de produtos odontológicos	4645-1/03	31/07/2015
Manutenção e reparação de aparelhos eletromédicos e eletroterapêuticos e equipamentos de irradiação	3312-1/03	19/09/2017
Manutenção e reparação de equipamentos e produtos não especificados anteriormente	3319-8/00	19/09/2017
Aluguel de material médico	7729-2/03	19/09/2017
Comércio varejista de artigos médicos e ortopédicos	4773-3/00	03/03/2021

TIPO DE UNIDADE: Unidade Produtiva

FORMA DE ATUAÇÃO: Estabelecimento Fixo

SITUAÇÃO CADASTRAL: Ativa Regular

Nº TVL: 2017282 VALIDADE: Definitivo

DATA DA INSCRIÇÃO: 31/07/2015

DATA DE IMPRESSÃO: 24/01/2023

Para o exercício da atividade, se Produtiva ou Auxiliar, observar TVL e suas restrições.

CONDICIONANTES:

O TVL não autoriza o funcionamento do estabelecimento. O TVL não atesta as condições de conformidade referentes à

CÓDIGO DE CONTROLE : 6640FC6B76ED9847D4F777A7553961A9

A autenticidade deste Alvará poderá ser confirmada na página da Secretaria Municipal da Fazenda (<http://www.sefaz.salvador.ba.gov.br>), através do código de controle acima



Prefeitura do *Salvador*
 Secretaria Municipal de Saúde
 Diretoria de Vigilância da Saúde
 Subcoordenação de Vigilância Sanitária



FOLHAS: 15/24
 ROC.: 96 / 2022
 S.:

Alvará de Saúde

DSL Nº 46/2022
 VALIDADE – 27/05/2023
 PROCESSO – 132557/2021
 EXERCÍCIO (s) FISCAL (is) – 2022

Razão Social – MCS ATACADISTA DE MEDICAMENTOS E PRODUTOS FARMACÊUTICOS EIRELI – EPP

Nome Fantasia – MP ATACADISTA DE MEDICAMENTOS E PRODUTOS HOSPITALARES

CGA – 535.887/001-11

CNPJ/CPF – 22.968.511/0001-34

Endereço – RUA OSWALDO HUGO SACRAMENTO, 113, SALA 001 - IAPI

Responsável Técnico – KARLA SIMONE ROCHA GOMES

Nº Conselho – CRF/BA 002617

ATIVIDADE: COMÉRCIO ATACADISTA DE MEDICAMENTOS E DROGAS DE USO HUMANO INCLUINDO DA PORTARIA 34/98. COMÉRCIO ATACADISTA DE INSTRUMENTOS E MATERIAIS PARA USO MÉDICO, CIRÚRGICO, HOSPITALAR E DE LABORATÓRIOS. COMÉRCIO ATACADISTA DE PRODUTOS DE HIGIENE PESSOAL. COMÉRCIO ATACADISTA DE PRODUTOS DE HIGIENE LIMPEZA E CONSERVAÇÃO DOMICILIAR.

Salvador, 27 de maio de 2022

Edna M. S. e Nascimento
 Chefe de Vise e Zoonose da D.S. Liberdade
 Mat. 977805-5
 Subcoordenador (a) /Chefe do Setor
 Assinatura e carimbo

NOTAS:

1. De acordo com a legislação sanitária e disposições regulamentares em vigor, o estabelecimento acima qualificado está apto a funcionar, durante o exercício sanitário descrito
2. Em caso de infração à legislação vigente, esta licença sanitária poderá ser suspensa temporária ou definitivamente pela autoridade sanitária.
3. O Alvará de Saúde deverá obrigatoriamente ser fixado em lugar visível ao público nos estabelecimentos licenciados.
4. O licenciamento dos estabelecimentos sujeitos à fiscalização do Serviço de Vigilância Sanitária será revalidado anualmente.

2022

SANDRA DOMINGUES Assinado de forma digital por SANDRA DOMINGUES
 ALMEIDA:78980780559 ALMEIDA:78980780559

Confira os dados do ato em: <https://selodigital.tjpb.jus.br> ou Consulte o Documento em: <https://azevedobastos.net.br/documento/120393105225993186690>



CARTÓRIO

Autenticação Digital Código: 120393105225993186690-1
 Data: 31/05/2022 10:52:46
 Valor Total do Ato: R\$ 5,02
 Selo Digital Tipo Normal C: ANA57399-F50S;



CNJ: 06.870-0
Cartório Azevêdo Bastos
 Av. Presidente Epitácio Pessoa - 1145
 Bairro dos Estados, João Pessoa - PB
 (83) 3244-5404 - cartorio@azevedobastos.net.br
<https://azevedobastos.net.br>

Vilber Azevêdo de M. Cavalcanti
 Titular



O presente documento digital foi conferido com o original e assinado digitalmente por ADAUTO JOSÉ FERNANDES RIBEIRO, em terça-feira, 31 de maio de 2022 10:55:00 GMT-03:00. CNS: 06.870-0 - Cartório Azevêdo Bastos - 1º Ofício de Registro Civil das Pessoas Naturais e de Interdições e Tutel/PB, nos termos da medida provisória N. 2.200-2 de 24 de agosto de 2001. Sua autenticidade deverá ser confirmada no endereço eletrônico www.cenad.org.br/autenticidade. O presente documento digital pode ser convertido em papel por meio de autenticação no Tabelação de Notas. Provisório nº 100/2020 CNJ - artigo 22.

REPÚBLICA FEDERATIVA DO BRASIL
ESTADO DA PARAÍBA
CARTÓRIO AZEVEDO BASTOS
FUNDADO EM 1888

PRIMEIRO REGISTRO CIVIL DE NASCIMENTO E ÓBITOS E PRIVATIVO DE CASAMENTOS, INTERDIÇÕES E TUTELAS DA COMARCA DE JOÃO PESSOA

Av. Epitácio Pessoa, 1145 Bairro dos Estados 58030-00, João Pessoa PB
Tel.: (83) 3244-5404 / Fax: (83) 3244-5484
<http://www.azevedobastos.not.br>
E-mail: cartorio@azevedobastos.not.br

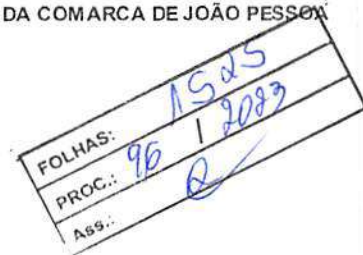

DECLARAÇÃO DE SERVIÇO DE AUTENTICAÇÃO DIGITAL

O Bel. Válber Azevêdo de Miranda Cavalcanti, Oficial do Primeiro Registro Civil de Nascimentos e Óbitos e Privativo de Casamentos, Interdições e Tutelas com atribuição de autenticar e reconhecer firmas da Comarca de João Pessoa Capital do Estado da Paraíba, em virtude de Lei, etc...

DECLARO ainda que, para garantir transparência e segurança jurídica de todos os atos oriundos da atividade Notarial e Registral no Estado da Paraíba, foi instituído pela Lei Nº 10.132, de 06 de novembro de 2013, a aplicação obrigatória de um Selo Digital de Fiscalização Extrajudicial em todos os atos de notas e registro, composto de um código único (por exemplo: Selo Digital: ABC12345-X1X2) e dessa forma, cada autenticação processada pela nossa Serventia pode ser verificada e confirmada tantas vezes quanto for necessário através do site do Tribunal de Justiça do Estado da Paraíba, endereço <http://corregedoria.tjpb.jus.br/selo-digital/>.

A autenticação digital do documento faz prova de que, na data e hora em que ela foi realizada, a empresa MCS ATACADISTA DE MEDICAMENTOS E PRODUTOS FARMACEUTICOS EIRELI tinha posse de um documento com as mesmas características que foram reproduzidas na cópia autenticada, sendo da empresa MCS ATACADISTA DE MEDICAMENTOS E PRODUTOS FARMACEUTICOS EIRELI a responsabilidade, única e exclusiva, pela idoneidade do documento apresentado a este Cartório.

Nesse sentido, declaro que a MCS ATACADISTA DE MEDICAMENTOS E PRODUTOS FARMACEUTICOS EIRELI assumiu, nos termos do artigo 8º, §1º, do Decreto nº 10.278/2020, que regulamentou o artigo 3º, inciso X, da Lei Federal nº 13.874/2019 e o artigo 2º-A da Lei Federal 12.682/2012, a responsabilidade pelo processo de digitalização dos documentos físicos, garantindo perante este Cartório e terceiros, a sua autoria e integridade.

De acordo com o disposto no artigo 2º-A, §7º, da Lei Federal nº 12.682/2012, o documento em anexo, identificado individualmente em cada Código de Autenticação Digital ou na referida sequência, poderá ser reproduzido em papel ou em qualquer outro meio físico.

Esta DECLARAÇÃO foi emitida em 31/05/2022 14:13:12 (hora local) através do sistema de autenticação digital do Cartório Azevedo Bastos, de acordo com o Art. 1º, 10º e seus §§ 1º e 2º da MP 2200/2001, como também, o documento eletrônico autenticado contendo o Certificado Digital do titular do Cartório Azevedo Bastos, poderá ser solicitado diretamente a empresa MCS ATACADISTA DE MEDICAMENTOS E PRODUTOS FARMACEUTICOS EIRELI ou ao Cartório pelo endereço de e-mail autentica@azevedobastos.not.br Para informações mais detalhadas deste ato, acesse o site <https://autdigital.azevedobastos.not.br> e informe o Código de Autenticação Digital

Esta Declaração é válida por tempo indeterminado e está disponível para consulta em nosso site.

¹Código de Autenticação Digital: 120393105225993186690-1

²Legislações Vigentes: Lei Federal nº 8.935/94, Lei Federal nº 10.406/2002, Medida Provisória nº 2200/2001, Lei Federal nº 13.105/2015, Lei Estadual nº 8.721/2008, Lei Estadual nº 10.132/2013, Provimento CGJ Nº 003/2014 e Provimento CNJ Nº 100/2020.

O referido é verdade, dou fé.

CHAVE DIGITAL

00005b1d734fd94f057f2d69fe6bc05b3013f7e85d8644343c4006020957b9aa7d3b0d60b7939f09d0eaf1762ec5817501e66a45d5005df23dada275b999a5b100b682284a10bdccd33c429ec31f4bec



Presidência da República
Casa Civil
Medida Provisória Nº 2.200-2
de 24 de agosto de 2001





ESTADO DA BAHIA
PREFEITURA MUNICIPAL DE RIO REAL
CNPJ – 15.088.800/0001-83

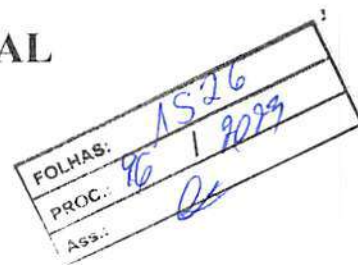

ATA DE REGISTRO DE PREÇOS

PREGÃO PRESENCIAL Nº 036-2020-PP

O PREFEITURA MUNICIPAL DE RIO REAL, ESTADO DA BAHIA, por intermédio da Secretaria Municipal de Administração, inscrita no CNPJ sob o nº 15.088.800/0001-83, com sede na Rua Rui Barbosa s/n, bairro centro – Rio Real/BA, neste ato representada pelo seu Prefeito, o Sr. Antônio Alves dos Santos, considerando o julgamento do PREGÃO PRESENCIAL Nº 036-2020-PP, para o Sistema de Registro de Preços, e a sua respectiva homologação, RESOLVE registrar os preços das empresas, atendendo as condições previstas no instrumento convocatório e as constantes desta Ata de Registro de Preços, sujeitando-se as partes às normas constantes das Leis nº 10.520/02, nº 8.666/93 e alterações, em especial ao Decreto nº 020/2017, e em conformidade com as disposições a seguir.

DO OBJETO

O objeto desta licitação é o registro de Preços para futura e eventual contratação para o fornecimento parcelado de medicamentos, materiais para laboratório e materiais odontológicos para atender a demandas da Secretaria Municipal de Saúde do Município de Rio Real – Estado da Bahia. As especificações e condições contidas neste termo de referência, parte integrante e indissolúvel, independentemente de qualquer reprodução que estão no Anexo I, através do Sistema de Registro de Preços, conforme descrição contidas na proposta vencedora, por um período de seis (06) meses.

DA LEGISLAÇÃO APLICÁVEL

O fornecimento objeto desta Ata, será regido pelas regras da Lei nº 10.520/2002, do Decreto nº 3555/2000 e subsidiariamente pela Lei nº 8.666/93, combinada com as demais normas de direito aplicáveis à espécie e pelo que consta no processo administrativo Nº 039-2020-LIC celebrado na modalidade de Pregão Presencial nº 036-2020-PP, através do Sistema de Registro de Preços e Decreto nº 20/2017.

DO PREÇO E DAS CONDIÇÕES DE PAGAMENTO

Os Medicamentos serão fornecidos pelos preços registrados constantes do Anexo I desta Ata.

§1º O valor global estimado desta Ata é de R\$ 586.003,70 (quinhentos e oitenta e seis mil e três reais e setenta centavos), por um período de seis (06) meses, de acordo com a cláusula primeira, incluídas todas as despesas com fretes, impostos e demais encargos incidentes sobre o objeto deste contrato, inclusive entregas no endereço da Secretaria Municipal de Saúde.

§2º O pagamento será efetuado após liquidação da despesa, por meio de crédito em conta corrente indicada pelo licitante vencedor, no prazo de até 30 (trinta) dias, mediante a apresentação de Nota Fiscal/Fatura, devidamente certificada pelo setor responsável pelo recebimento do objeto.

§3º - Para fazer jus ao pagamento, o Fornecedor deverá apresentar, juntamente com o documento de cobrança e a Ordem de fornecimento, com o respectivo termo de recebimento, atestado pelo setor competente da Prefeitura municipal de Rio Real, prova de regularidade para com as Fazendas Federal e Estadual e MUNICIPAL, FGTS, CRF e CNDT.

§4º - Nenhum pagamento será efetuado à Fornecedor enquanto houver pendência de liquidação de obrigação financeira, em virtude de penalidade ou inadimplência contratual.



ESTADO DA BAHIA
PREFEITURA MUNICIPAL DE RIO REAL
CNPJ – 15.088.800/0001-83



§5º - Não haverá, sob hipótese alguma, pagamento antecipado.

§6º - No caso de atraso de pagamento, será utilizado, para atualização do valor mencionado no *caput* desta Cláusula, o Índice Nacional de Preços ao Consumidor - INPC/IBGE.

§7º - Nestes preços estão incluídos todas as despesas que, direta ou indiretamente, decorram da execução deste Contrato, inclusive custos com pessoal, encargos sociais, trabalhistas e previdenciários, administração, tributos, emolumentos e contribuições de qualquer natureza.

DO REAJUSTE DE PREÇOS

Não haverá reajuste de preços durante o período contratado.

§1º - Se durante o período de vigência do registro de preços ocorrer aumento de preços no objeto do fornecimento a serem contratados, em conformidade com a legislação pertinente, os mesmos serão readequados, a fim de manter o equilíbrio econômico-financeiro do contrato, devendo a comprovação ser feita pela apresentação ao CONTRATANTE, por parte da CONTRATADA, da razão que autorizou o referido aumento;

§2º - A CONTRATADA obriga-se a repassar ao CONTRATANTE todos os preços e vantagens, ofertados ao mercado, sempre que esses forem mais vantajosos do que os vigentes.

§3º - Os preços registrados poderão, também, ser revistos em caso de desequilíbrio econômico-financeiro dos mesmos, que elevem os custos dos bens registrados, ou em decorrência de eventual redução daqueles praticados no mercado.

DA VIGÊNCIA

A vigência da presente Ata de Registro de Preços é de 06 (seis) meses, contados da data de sua assinatura, podendo ser prorrogada por igual período, conforme legislação da Lei nº 8666/93.

DA ENTREGA E RECEBIMENTO DO OBJETO

Os Medicamentos, objeto desta Ata, serão entregues na sede do Almoxarifado da Secretaria Municipal de Saúde, de forma parcelada, mediante solicitação desta e nas quantidades indicadas pela mesma, num prazo máximo de 05 (cinco) dias, contados a partir da solicitação.

§1º - O fornecimento, quando solicitado, deverá ser feito durante o prazo de vigência estabelecido. Findo este, as partes não poderão exigir uma da outra o exaurimento dos quantitativos previstos no instrumento convocatório, considerando-se perfeitamente realizado o objeto contratual. Ao contrário, exaurido o limite quantitativo antes do encerramento do prazo contratual, a Administração poderá acrescer o objeto até o limite de 25% (vinte e cinco por cento), nos termos do art. 65, §1º da Lei nº 8.666/93.

§2º - A Prefeitura municipal de Rio Real não se obriga a adquirir os materiais e produtos registrados nesta Ata de Registro de Preços, nem mesmo das quantidades indicadas nas planilhas, podendo promover a aquisição em unidades de acordo com suas necessidades, podendo ainda realizar licitação específica para aquisição de um ou mais itens, hipótese em que, em igualdades de condições e preços, o beneficiário do registro terá preferência, nos termos do Art. 15, § 4º da Lei 8.666/93.

DA DOTAÇÃO ORÇAMENTÁRIA

As despesas oriundas do objeto desta licitação correrão à conta dos recursos orçamentários contidos no orçamento do município, conforme § 4º artigo 4º do Decreto Municipal nº 020/2017.

DA RESPONSABILIDADE DAS PARTES

A Prefeitura municipal de Rio Real, durante a vigência desta Ata, compromete-se a:

- Notificar o fornecedor registrado quanto à requisição do material mediante o envio da nota de empenho, a ser repassada via fax ou retirada pessoalmente pelo fornecedor sendo que a nota de empenho repassada ao fornecedor poderá equivaler a uma ordem de fornecimento;
- Permitir ao pessoal do fornecedor o acesso ao local da entrega do objeto, desde que observadas as normas de segurança;



ESTADO DA BAHIA
PREFEITURA MUNICIPAL DE RIO REAL
CNPJ – 15.088.800/0001-83

FOLHAS: 1578
PROC.: 96 / 8023
Ass.: [assinatura]

- Notificar o fornecedor de qualquer irregularidade encontrada no fornecimento do material;
- Efetuar os pagamentos devidos observadas as condições estabelecidas nesta Ata;
- Promover ampla pesquisa de mercado, de forma a comprovar que os preços registrados permanecem compatíveis com os praticados no mercado.

O(s) fornecedor (es), durante a vigência desta Ata, compromete(m)-se a:

- Manter, durante toda a vigência desta Ata de Registro de Preços, as exigências de habilitação ou condições determinadas no procedimento da licitação que deu origem à presente Ata, sob pena de sua rescisão e aplicação das penalidades ora previstas;
- Fornecer os produtos requisitados atendendo a solicitação e autorizada pela Secretaria Municipal de Saúde no prazo estabelecido e no local indicado pelo Setor competente, acompanhadas de notas para conferência, que ocorrerá no ato da entrega no local de recebimento, pelo funcionário competente;
- Substituir, no prazo de 48 (quarenta e oito) horas os Medicamentos, entregues aquém ou além do ponto de maturação ou em desacordo com os requisitos estabelecidos no Edital;
- Repor, em 48 (quarenta e oito) horas os Medicamentos, recusados pelo servidor público responsável pelo recebimento;
- Responder, nos termos do art. 18 e seguintes da Lei n.º 8.078/90 – Código de Defesa do Consumidor, pelos vícios de qualidade ou quantidade dos Medicamentos adquiridos, que os tornem impróprios ou inadequados ao consumo a que se destinam ou lhes diminuam o valor, sem prejuízo das demais disposições do CDC;
- Alocar todos os recursos necessários para se obter um perfeito fornecimento, de forma plena e satisfatória, sem ônus adicionais de qualquer natureza do Prefeitura municipal de Rio Real;
- Responsabilizar-se por todas as despesas, obrigações e tributos decorrentes do fornecimento, inclusive as de natureza trabalhista, devendo, quando solicitado, fornecer à Prefeitura municipal de Rio Real comprovante de quitação com os órgãos competentes;
- Responsabilizar-se por eventuais multas, municipais, estaduais e federais, decorrentes de faltas por ela cometidas durante o fornecimento;
- Responsabilizar-se pelos danos causados diretamente ao Prefeitura municipal de Rio Real ou a terceiros decorrentes de sua culpa ou dolo na execução do fornecimento, não excluindo ou reduzindo essa responsabilidade a fiscalização ou o acompanhamento pelo Prefeitura municipal de Rio Real;
- Responsabilizar-se pela obtenção de Alvarás, Licenças ou quaisquer outros Termos de Autorização que se façam necessários à execução do fornecimento;
- Não transferir a outrem, no todo ou em parte, o objeto firmado com a Prefeitura municipal de Rio Real, sem prévia e expressa anuência.
- Não realizar associação com outrem, cessão ou transferência total ou parcial, bem como a fusão, cisão ou incorporação, sem prévia e expressa anuência da Prefeitura municipal de Rio Real.

DAS PENALIDADES E MULTAS

Pelo atraso injustificado na execução do Fornecimento, pela inexecução total ou parcial do objeto pactuado, conforme o caso, o Prefeitura municipal de Rio Real poderá aplicar à Fornecedor as seguintes sanções, previstas no art. 87 da Lei n° 8.666/93, garantida a prévia defesa, sem prejuízo de perda da garantia prestada:

I - 10% (dez por cento) sobre o valor do contrato, em caso de descumprimento total da obrigação, inclusive no de recusa do adjudicatário em firmar o contrato, ou ainda na hipótese de negar-se a efetuar o reforço da caução, dentro de 10(dez) dias contados da data de sua convocação.

II - 0,3% (três décimo por cento) ao dia, até o trigésimo dia de atraso, sobre o valor por parte dos serviços não realizado.



ESTADO DA BAHIA
PREFEITURA MUNICIPAL DE RIO REAL
CNPJ – 15.088.800/0001-83

FOLHAS: 1529
PROC.: 96 1 2022
Ass.: [assinatura]

- III- 0,7% (sete décimos por cento) sobre o valor da parte do serviço não realizado, por cada dia subsequente ao trigésimo. Podendo a multa ser descontada dos pagamentos devidos pela Prefeitura municipal de Rio Real, ou cobrada diretamente da empresa, amigável ou judicialmente.
- IV - suspensão temporária de participar em licitação e impedimento de contratar com a Administração da Prefeitura municipal de Rio Real, pelo prazo de até 02 (dois) anos;
- V - declaração de inidoneidade para licitar ou contratar com a Administração Pública.

DA RESCISÃO

A inexecução, total ou parcial, do Fornecimento, além das penalidades constantes da cláusula anterior, ensejará a sua rescisão por ato unilateral e escrito da Prefeitura municipal de Rio Real, nos casos enumerados nos incisos I a XII e XVII do Art. 78 da Lei nº 8.666/93, na forma do art. 79 da mesma Lei.

Parágrafo único - Quando a rescisão ocorrer, com base nos incisos XII a XVII do art. 78 da Lei supracitada, sem que tenha havido culpa do Fornecedor, será esta ressarcida dos prejuízos, regularmente comprovados, que houver sofrido, conforme preceitua o § 2º do art. 79 do mesmo diploma legal.

Na hipótese de rescisão administrativa do presente Contrato, a Contratada reconhece, de logo, o direito da Contratante de adotar, no que couberem, as medidas previstas no artigo 80 da Lei nº 8.666/93.

DAS ALTERAÇÕES

Este instrumento poderá ser alterado na ocorrência de quaisquer fatos estipulados no artigo 65 da Lei nº 8.666/93, desde que devidamente comprovados.

§1º - O Fornecedor fica obrigado a aceitar, nas mesmas condições contratuais, os acréscimos e supressões que se fizerem necessários, até o limite legal previsto no art. 65, §1º da Lei nº 8.666/93, calculado sobre o valor inicial atualizado do fornecimento.

§2º - Nenhum acréscimo ou supressão poderá exceder o limite estabelecido nesta condição, salvo as supressões resultantes de acordo celebrados entre as partes, de acordo com o art. 65, §2º, II da lei nº 8.666/93.

DO ACOMPANHAMENTO E DA FISCALIZAÇÃO

Na forma do que dispõe o artigo 67 da Lei nº 8.666/93, fica designado o servidor o Sr. Jorge de Souza Santos - CPF nº 447.791.195-53, lotado na Secretaria Municipal de Governo e Relações Institucionais, para acompanhar e fiscalizar execução da presente Ata de Registro de Preços.

§1º - À fiscalização compete, entre outras atribuições, verificar a conformidade da execução do Fornecimento com as normas especificadas, se os procedimentos são adequados para garantir a qualidade desejada.

§2º - A ação da fiscalização não exonera o Fornecedor de suas responsabilidades contratuais.

DO RECEBIMENTO DO OBJETO

O objeto deste Fornecimento será recebido de acordo com o disposto art. 73, II, a e b da Lei nº 8.666/93.

DO FORO

As partes contratantes elegem o Foro da Cidade de Rio Real, Estado de Bahia, como único competente para dirimir as questões que porventura surgirem na execução do presente Fornecimento, com renúncia expressa por qualquer outro.



ESTADO DA BAHIA
PREFEITURA MUNICIPAL DE RIO REAL
CNPJ – 15.088.800/0001-83



E, por estarem assim, justas e Contratadas, as partes assinam este instrumento, na presença de 02 (duas) testemunhas, a fim de que produza seus efeitos legais.

Rio Real/BA, 12 de novembro de 2020.

MUNICIPIO DE RIO REAL
Antônio Alves dos Santos
Prefeito

MEDISIL COM. FARMACEUTICA E HOSP. DE HIGIENE E TRANSPORTE LTDA
Luzinaide da Silva Lima Teixeira
Representante legal

SANDRA DOMINGUES
ALMEIDA:78980780559

Assinado de forma digital por SANDRA DOMINGUES ALMEIDA/78980780559
DN: c=BR, ou=CP-Brasil, ou=00000100971219, ou=Secretaria da Receita Federal do Brasil - RFB, ou=RFB, ou=CPF A3, ou=AC SERASA RFB v3, ou=62173620000180,
ou=PRESENCIAL, ou=SANDRA DOMINGUES ALMEIDA/78980780559
Versão do Adobe Acrobat: 2019.009.20050

MCS ATACADISTA DE MED. E PRODUTOS FARMACEUTICOS EIRELI
Sandra Domingues Almeida
Representante legal

LUSMED COMERCIO DE PRODUTOS HOSPITALARES LTDA
Mayra dos Reis Barreto de Oliveira
Representante legal

SALVADOR DISTRIBUIDORA DE MEDICAMENTOS EIRELI
Ivan Calixto de Almeida Correia
Representante legal

PROCIMED COM. ATAC. DE PROD. HOSPITALARES E ODONTOLOGICOS LTDA
Eduardo dos Santos Santana
Representante legal

TESTEMUNHAS:

I - _____

II - _____



ESTADO DA BAHIA
PREFEITURA MUNICIPAL DE RIO REAL
CNPJ – 15.088.800/0001-83

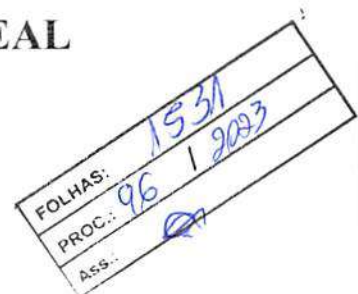

Anexo I

REGISTRO DE PREÇOS

Este documento é parte integrante da Ata de Registro de Preços nº 036-2020-PP, celebrada entre Prefeitura municipal de Rio Real e as empresas cujos preços estão a seguir registrados, por lote, em face da realização do Pregão Presencial Nº 036-2020-PP.

EMPRESA:	MEDISIL COMERCIAL FARMACEUTICA, HOSPITALAR, DE HIGIENE E TRANSPORTE LTDA				
CNPJ:	96.827.563/0001-27	FONE/FAX: (71) 3413-8117/3413-8100			
END.:	RUA DA BOLIVIA, 223, QUADRA P, GALPÃO 2, GRANJAS RURAIS PRES. VARGAS, SALVADOR - BA			E-MAIL: medisil@medisil.com.br	
REPRESENTANTE LEGAL:	LUZINAIDE DA SILVA LIMA TEIXEIRA				
LOTE 01 – MEDICAMENTOS FARMÁCIA BÁSICA LIVRE CONCORRÊNCIA					
ITEM	QTDE.	UND.	ESPECIFICAÇÃO	MARCA	VALOR UNITÁRIO R\$
1	400	AMP	ACETATO DE MEDROXIPROGESTERONA 150MG/ML - SUSPENSÃO INJETÁVEL	GERMED	1,00
2	1500	COM	ACICLOVIR 200MG - COMPRIMIDO	RANBAXY	0,30
3	80	TUB	ACICLOVIR 50MG/G - CREME	PRATI	2,50
4	65000	COM	ÁCIDO ACETILSALICILICO 100MG - COMPRIMIDO	IMEC	0,04
5	12000	COM	ÁCIDO FÓLICO 5MG - COMPRIMIDO	NATULAB	0,06
6	3000	COM	ALBENDAZOL 400MG - COMPRIMIDO MASTIGÁVEL	PRATI	0,44
7	500	FR	ALBENDAZOL 40MG/ML - SUSPENSÃO ORAL	PRATI	1,10
8	600	COM	ALENDRONATO DE SÓDIO 70 MG - COMPRIMIDO	E.M.S	0,36
9	100	FR	AMOXICILINA + CLAVULANATO DE POTÁSSIO (50MG + 12,5MG)/ML - SUSPENSÃO ORAL	E.M.S	9,70



ESTADO DA BAHIA
PREFEITURA MUNICIPAL DE RIO REAL
CNPJ - 15.088.800/0001-83

OLHAS: 1532
PROC.: 96 18023
Ass.: *[Signature]*

10	1000	COM	AMOXICILINA + CLAVULANATO DE POTÁSSIO 500MG + 125MG - COMPRIMIDO	E.M.S	1,26
11	5000	COM	AMOXICILINA 500MG - CÁPSULA OU COMPRIMIDO	UNICHEM	0,22
12	550	FR	AMOXICILINA 50MG/ML - PÓ PARA SUSPENSÃO ORAL	PRATI	3,90
13	12000	COM	ATENOLOL 50 MG - COMPRIMIDO	PRATI	0,09
14	300	FR	AZITROMICINA 40MG/ML - PÓ PARA SUSPENSÃO ORAL	PRATI	9,00
15	6000	COM	AZITROMICINA 500MG - COMPRIMIDO	PHARLAB	1,80
16	50	FR	BENZOILMETRONIDAZOL 40MG/ML - SUSPENSÃO ORAL	E.M.S	6,25
17	70000	COM	BESILATO DE ANLODIPINO 5MG - COMPRIMIDO	GEOLAB	0,05
18	150	FR	BROMETO DE IPATRÓPIO 0,25MG/ML (EQUIVALENTE A 0,202 MG/ML DE IPATRÓPIO) - SOLUÇÃO INALANTE	HIPOLABOR	1,13
19	30	FR	BUDESONIDA 32MCG - AEROSOL NASAL	E.M.S	15,60
20	30	FR	BUDESONIDA 50MCG - AEROSOL NASAL	BIOSINTETICA	33,00
21	18000	COM	CAPTOPRIL 25MG - COMPRIMIDO	GEOLAB	0,05
22	40000	COM	CARBONATO DE CÁLCIO + COLECALCIFEROL 500MG + 400UI - COMPRIMIDO	NATULAB	0,16
23	5000	COM	CARVEDILOL 12,5MG -COMPRIMIDO	E.M.S	0,15
24	5000	COM	CARVEDILOL 25MG -COMPRIMIDO	E.M.S	0,22
25	500	COM	CARVEDILOL 6,25MG - COMPRIMIDO	E.M.S	0,15
26	10000	COM	CEFALEXINA 500MG - CAPSULA OU COMPRIMIDO	ABL	0,40
27	550	FR	CEFALEXINA 50MG/ML - SUSPENSAO ORAL	TEUTO	8,50
28	2000	COM	CLARITROMICINA 500MG - COMPRIMIDO	E.M.S	0,04
29	1600	COM	CLORIDRATO DE AMIODARONA 200MG - COMPRIMIDO	GEOLAB	0,75
30	4000	COM	CLORIDRATO DE CIPROFLOXACINO 500MG - COMPRIMIDO	PRATI	0,29



ESTADO DA BAHIA
PREFEITURA MUNICIPAL DE RIO REAL
CNPJ - 15.088.800/0001-83

FOLHAS: 1533
PROC.: 96 / 2023
Ass.: [assinatura]

31	600	CAP	CLORIDRATO DE CLINDAMICINA 300MG - CÁPSULA	U. QUIMICA	1,00
32	100	COM	CLORIDRATO DE HIDRALAZINA 25MG- COMPRIMIDO	NOVARTIS	0,45
33	200	TUB	CLORIDRATO DE LIDOCAÍNA 2% - GEL	PHARLAB	2,90
34	230000	COM	CLORIDRATO DE METFORMINA 850MG - COMPRIMIDO	PRATI	0,10
35	50	FR	CLORIDRATO DE METOCLOPRAMIDA 4MG/ML - SOLUÇÃO ORAL	MARIOL	1,30
36	40000	COM	CLORIDRATO DE PROMETAZINA 25MG - COMPRIMIDO	CRISTALIA	0,14
37	500	COM	CLORIDRATO DE PROPAFENONA 300MG - COMPRIMIDO	PRATI	0,60
38	15000	COM	CLORIDRATO DE PROPRANOLOL 40MG - COMPRIMIDO	PRATI	0,05
39	2000	COM	CLORIDRATO DE RANITIDINA 150MG - COMPRIMIDO	MEDQUIMICA	0,02
40	60	FR	CLORIDRATO DE RANITIDINA 15MG/ ML - XAROPE	E.M.S	0,04
41	1000	COM	CLORIDRATO DE TIAMINA 300MG - COMPRIMIDO	U. QUIMICA	0,40
42	130	TUB	DEXAMETASONA 0,1% - CREME	PRATI	1,75
43	130	FR	DEXAMETASONA 0,1MG/ML - ELIXIR	FARMACE	2,50
44	400	COM	DEXAMETASONA 4MG COMPRIMIDO	E.M.S	0,82
45	1400	COM	DIGOXINA 0,25MG - COMPRIMIDO	PHARLAB	0,10
46	180	COM	DINITRATO DE ISOSSORBIDA 5MG - COMPRIMIDO SUBLINGUAL	E.M.S	0,26
47	30000	COM	DIPIRONA SÓDICA 500MG COMPRIMIDO	GREEN PHARMA	0,17
48	2500	FR	DIPIRONA SÓDICA 500MG/ML SOLUÇÃO ORAL	FARMACE	1,00
49	20	FR	DIPROPIONATO DE BECLOMETASONA 250MCG/DOSE - AEROSSOL OU SPRAY	CHIESI	74,00
50	20	FR	DIPROPIONATO DE BECLOMETASONA 50MCG/DOSE - AEROSSOL OU SPRAY	CHIESI	44,00
51	1200	AMP	ENANTATO DE NORETISTERONA + VALERATO DE ESTRADIOL (50MG + 5MG)/ML - SOLUÇÃO INJETÁVEL	MABRA	13,00
52	5000	COM	ESPIRONOLACTONA 25MG COMPRIMIDO	E.M.S	0,22



ESTADO DA BAHIA
PREFEITURA MUNICIPAL DE RIO REAL
CNPJ - 15.088.800/0001-83

FOLHAS: 1534
PROC.: 96 / 2023
Ass.: e

53	50	TUB	ESTRIOL 1MG/G - CREME VAGINAL	SANVAL	19,80
54	1000	COM	FLUCONAZOL 150MG - CÁPSULA	MEDQUIMICA	0,51
55	100000	COM	FUROSEMIDA 40MG - COMPRIMIDO	GEOLAB	0,07
56	70000	COM	GLIBENCLAMIDA 5MG - COMPRIMIDO	MEDQUIMICA	0,04
57	25000	COM	GLICAZIDA 30MG - COMPRIMIDO DE LIBERAÇÃO CONTROLADA	E.M.S	0,20
58	50	FR	GUACO (Mikania glomerata Spreng.) - SOLUÇÃO ORAL	NATULAB	2,60
59	125000	COM	HIDROCLOROTIAZIDA 25MG - COMPRIMIDO	MEDQUIMICA	0,04
60	100	FR	HIDRÓXIDO DE ALUMÍNIO 61,5MG - SUSPENSÃO ORAL	NATULAB	2,48
61	1500	FR	IBUPROFENO 50MG/ML - SOLUÇÃO ORAL	NATULAB	1,55
62	25000	COM	IBUPROFENO 600MG - COMPRIMIDO	PRATI	0,25
63	4000	COM	IVERMECTINA 6MG - COMPRIMIDO	VITAMEDIC	0,80
64	250	FR	LACTULOSE, CONCENTRAÇÃO 667 MG/ML, FORMA FARMACEUTICA XAROPE, FRASCO 120,00 ML	NUTRIEX	6,25
65	3200	COM	LEVODOPA + BENSERAZIDA 100MG + 25MG - COMPRIMIDO OU CAPSULA	ACHE	1,30
66	900	CT	LEVONORGERTREL 0,15MG + ETINILESTRADIOL 0,03MG - COMPRIMIDO X21	U. QUIMICA	1,68
67	4000	COM	LEVOTIROXINA SÓDICA 100MCG - COMPRIMIDO	MERCK	0,26
68	4000	COM	LEVOTIROXINA SÓDICA 50MCG - COMPRIMIDO	MERCK	0,26
69	1500	COM	LORATADINA 10MG - COMPRIMIDO	VITAMEDIC	0,16
70	300	FR	LORATADINA 1MG/ML - XAROPE	MARIOL	2,80
71	150000	COM	LOSARTANA POTÁSSICA 50MG - COMPRIMIDO	PRATI	0,10
72	700	FR	MALEATO DE DEXCLORFENIRAMINA 0,4MG/ML - SOLUÇÃO ORAL OU XAROPE	FARMACE	1,25
73	500	COM	MALEATO DE DEXCLORFENIRAMINA 2MG - COMPRIMIDO	GEOLAB	0,10
74	18000	COM	MALEATO DE ENALAPRIL 10MG - COMPRIMIDO	MEDQUIMICA	0,08



ESTADO DA BAHIA
PREFEITURA MUNICIPAL DE RIO REAL
CNPJ – 15.088.800/0001-83

FOLHAS: 1535
PROC.: 96 / 2023
Mes.: 2

75	110000	COM	MALEATO DE ENALAPRIL 20MG COMPRIMIDO	MEDQUIMICA	0,09
76	1500	COM	MESILATO DE DOXAZOSINA 2 MG COMPRIMIDO	PRATI	0,35
77	500	COM	MESILATO DE DOXAZOSINA 4 MG COMPRIMIDO	PRATI	0,50
78	7000	COM	METILDOPA 250MG - COMPRIMIDO	E.M.S	0,38
79	1000	TUB	METRONIDAZOL 100MG/G - GEL VAGINAL	PRATI	5,51
80	5000	COM	METRONIDAZOL 250MG COMPRIMIDO	PRATI	0,13
81	250	COM	MONONITRATO DE ISOSSORBIDA 20 MG - COMPRIMIDO	ZYDUS	0,20
82	150	FR	NISTATINA 100.000 UI/ML SUSPENSÃO ORAL	PRATI	3,50
83	300	TUB	NITRATO DE MICONAZOL 2% - CREME	PRATI	2,85
84	600	TUB	NITRATO DE MICONAZOL 2% - CREME VAGINAL	PRATI	7,20
85	400	COM	NITROFURANTOINA 100MG CAPSULA	COSMED	0,42
86	200	CT	NORETISTERONA 0,35MG - CARTELA COM 21 COMPRIMIDOS	BIOLAB	6,30
87	150	FR	ÓLEO MINERAL - ÓLEO	FARMACE	2,66
88	50000	COM	OMEPRAZOL 20MG - CÁPSULA	GEOLAB	0,13
89	1500	FR	PARACETAMOL 200MG/ML SOLUÇÃO ORAL	NATULAB	0,95
90	5000	COM	PARACETAMOL 500MG COMPRIMIDO	PRATI	0,16
91	150	TUB	PASTA D'ÁGUA (FN) PASTA	UNIPAR	4,68
92	100	FR	PERMETRINA 1% - LOÇÃO	NATIVITA	2,00
93	4000	COM	PREDNISONA 20MG - COMPRIMIDO	BRAINFARMA	0,24
94	2500	COM	PREDNISONA 5MG - COMPRIMIDO	VITAMEDIC	0,13
95	1500	COM	PROPILTIOURACILA 100MG COMPRIMIDO	BIOLAB	0,66
96	2000	SAC	SAIS PARA REIDRATAÇÃO ORAL (FN) - PÓ PARA SOLUÇÃO ORAL	NATULAB	0,55
97	70000	COM	SINVASTATINA 20MG - COMPRIMIDO	PHARLAB	0,11
98	2000	COM	SUCCINATO DE METOPROLOL 100MG - COMPRIMIDO DE LIBERAÇÃO CONTROLADA	ACCORD	1,45



ESTADO DA BAHIA
PREFEITURA MUNICIPAL DE RIO REAL
CNPJ - 15.088.800/0001-83

FOLHAS: 1536
PROC.: 96 / 2023
Ass.: [assinatura]

99	2000	COM	SUCCINATO DE METOPROLOL 25MG - COMPRIMIDO DE LIBERAÇÃO CONTROLADA	ACCORD	0,60
100	15000	COM	SUCCINATO DE METOPROLOL 50MG - COMPRIMIDO DE LIBERAÇÃO CONTROLADA	ACCORD	0,01
101	20	POT	SULFADIAZINA DE PRATA 1% - CREME 30GR.	NATIVITA	4,53
102	60	FR	SULFAMETOXAZOL + TRIMETOPRIMA (40MG + 8 MG)/ML - SUSPENSÃO ORAL	ELOFAR	1,95
103	1600	COM	SULFAMETOXAZOL + TRIMETOPRIMA 400MG + 80 MG - COMPRIMIDO	PRATI	0,17
104	300	FR	SULFATO FERROSO 25MG/ML - SOLUÇÃO ORAL	NATULAB	1,00
105	73000	COM	SULFATO FERROSO 40MG - COMPRIMIDO	NATULAB	0,06

EMPRESA:	MEDISIL COMERCIAL FARM. E HOSP. DE HIG. E TRANSP. LTDA				
CNPJ:	96.827.563/0001-27		FONE/FAX: (71) 3413-8117/3413-8100		
END.:	RUA DA BOLIVIA, 223, QUADRA P, GALPÃO 2, GRANJAS RURAIS PRES. VARGAS, SALVADOR - BA		E-MAIL: medisil@medisil.com.br		
REPRESENTANTE LEGAL:	LUZINAIDE DA SILVA LIMA TEIXEIRA				
LOTE 02 - MEDICAMENTOS CONTROLADOS FARMÁCIA BÁSICA - LIVRE CONCORRÊNCIA					
ITEM	QTDE.	UND.	ESPECIFICAÇÃO	MARCA	VALOR UNITÁRIO R\$
1	28000	COM	CARBAMAZEPINA 200MG - COMPRIMIDO	UNIÃO QUIMICA	0,17
2	500	FR	CARBAMAZEPINA 200MG/ML - SUSPENSÃO	HIPOLABOR	10,00
3	5000	COM	CARBAMAZEPINA 400MG - COMPRIMIDO	CRISTALIA	0,74
4	6500	COM	CARBONATO DE LITIO 300MG - COMPRIMIDO	HIPOLABOR	0,44
5	350	FR	CLONAZEPAM 2,5MG/ML - SOLUÇÃO ORAL	HIPOLABOR	2,14
6	3500	COM	CLORIDRATO AMITRIPTILINA 25MG - COMPRIMIDO	BRAINFARMA	0,09



ESTADO DA BAHIA
PREFEITURA MUNICIPAL DE RIO REAL
CNPJ - 15.088.800/0001-83

FOLHAS: 1534
PROC.: 96 1 2223
Ass: *[Signature]*

7	2500	COM	CLORIDRATO AMITRIPTILINA 75MG - COMPRIMIDO	E.M.S	0,22
8	16000	COM	CLORIDRATO BIPERIDENO 2MG - COMPRIMIDO	CRISTALIA	0,16
9	4000	COM	CLORIDRATO DE CLOMIPRAMINA 25MG - COMPRIMIDO	E.M.S	0,63
10	12500	COM	CLORIDRATO DE CLORPROMAZINA 100MG - COMPRIMIDO	CRISTALIA	0,28
11	1500	COM	CLORIDRATO DE CLORPROMAZINA 25MG - COMPRIMIDO	CRISTALIA	0,28
12	5	CX	CLORIDRATO DE CLORPROMAZINA 5MG/ML - SOLUÇÃO INJETAVEL, CX C/50AMP.	HYPOFARMA	50,00
13	50000	COM	CLORIDRATO DE FLUOXETINA 20MG - COMPRIMIDO	MEDQUIMICA	0,07
14	2000	CAP	CLORIDRATO DE NORTRIPTILINA 25MG - CAPSULA	RANBAXY	0,35
15	3500	CAP	CLORIDRATO DE NORTRIPTILINA 50MG - CAPSULA	RANBAXY	0,55
16	50	CX	DECANOATO HALOPERIDOL 50MG/ML - SOLUÇÃO INJETAVEL CX COM 15 AMPOLA	UNIÃO QUIMICA	80,00
17	30000	COM	DIAZEPAM 10MG - COMPRIMIDO	SANTISA	0,07
18	6000	COM	DIAZEPAM 5MG - COMPRIMIDO	SANTISA	0,08
19	1	CX	DIAZEPAM 5MG/ML - SOLUÇÃO INJETAVEL CX COM 50 AMP	SANTISA	45,00
20	10	CX	FENITOINA 50MG/ML - SOLUÇÃO INJETAVEL CX C/10AMP	HIPOLABOR	31,00
21	9100	COM	FENITOÍNA SÓDICA 100MG - COMPRIMIDO	HIPOLABOR	0,20
22	20000	COM	FENOBARBITAL 100MG - COMPRIMIDO	CRISTALIA	0,10
23	1	CX	FENOBARBITAL 100MG/ML - SOLUÇÃO INJETAVEL, CX C/50AMP.	CRISTALIA	100,00
24	250	FR	FENOBARBITAL 40MG/ML - SOLUÇÃO ORAL	UNIÃO QUIMICA	4,50
25	500	FR	HALOPERIDOL 2MG/ML - SOLUÇÃO ORAL	UNIÃO QUIMICA	2,30
26	10	COM	HALOPERIDOL 5MG - COMPRIMIDO	CRISTALIA	0,30
27	10	CX	HALOPERIDOL 5MG/ML - SOLUÇÃO INJETAVEL CX COM 50 AMPOLA	HYPOFARMA	65,00



ESTADO DA BAHIA
PREFEITURA MUNICIPAL DE RIO REAL
CNPJ - 15.088.800/0001-83

FOLHAS: 1538
PROC.: 96/2023
Ass.: [Signature]

28	2400	COM	VALPROATO DE SODIO OU ACIDO VALPROICO 288MG (EQUIVALENTE A 250MG DE ACIDO VALPROICO - COMPRIMIDO	BIOLAB	0,28
29	400	FR	VALPROATO DE SODIO OU ACIDO VALPROICO 57,624MG/ML (EQUIVALENTE A 50MG DE ACIDO VALPROICO - SOLUÇÃO ORAL	HIPOLABOR	4,25
30	25000	COM	VALPROATO DE SODIO OU ACIDO VALPROICO 576MG (EQUIVALENTE A 500MG DE ACIDO VALPROICO) - COMPRIMIDO	BIOLAB	0,62

EMPRESA:	MCS ATACADISTA DE MED. E PROD. FARMACEUTICOS EIRELI				
CNPJ:	22.968.511/0001-34		FONE/FAX:		
END.:	Rua Oswaldo Hugo Sacramento, 113, IAPI, Salvador - Bahia.		E-MAIL: licitação@mcssaude.com.br mcs.hospitalar@hotmail.com		
REPRESENTANTE LEGAL:	Sandra Domingues Almeida				
LOTE 03 - MEDICAMENTOS INJETAVEIS - FARMÁCIA BASICA - COTA EXCLUSIVA PARA MICRO E PEQUENAS EMPRESAS					
ITEM	QTDE.	UND.	ESPECIFICAÇÃO	MARCA	VALOR UNITÁRIO R\$
1	15	CX	BENZILPENICILINA BENZATINA 1.200.000 UI - PÓ PARA SUSPENSÃO INJETAVEL CX C/ 50 AMP	TEUTO	440,00
2	2	CX	BENZILPENICILINA BENZATINA 600.000 UI PÓ PARA SUSPENSÃO INJETAVEL CX C/ 50 AMP	TEUTO	768,63
3	5	CX	BENZILPENICILINA CRISTALINAPOTASSICA 5.000.000 UI PÓ PARA SUSPENSÃO INJETAVEL CX C/ 50 AMP	BLAU	100,04
4	5	CX	BENZILPENICILINA PROCAINA + BENZILPENICILINA POTASSICA 300.000 UI + 100.000 UI PÓ PARA SUSPENSÃO INJETAVEL CX C/ 50 AMP	BLAU	100,00
5	10	AMP	BICARBONATO DE SODIO 8,4% 10ML SOLUÇÃO INJETAVEL	FARMACE	2,05



ESTADO DA BAHIA
PREFEITURA MUNICIPAL DE RIO REAL
CNPJ - 15.088.800/0001-83

FOLHAS: 1539
PROC.: 96 / 2023
Ass.: [assinatura]

6	20	CX	CEFTRIAXONA 1 G PÓ PARA SOLUÇÃO INJETAVEL INTRAVENOSO (IV) VX C/ 100 AMP	TEUTO	400,00
7	1	CX	CLORIDRATO DE DOPAMINA 5 MG/ ML - SOLUÇÃO INJETAVEL CX C/ 50 AMP	TEUTO	107,34
8	1	CX	CLORIDRATO DE LIDOCAINA 2% - SOLUÇÃO INJETAVEL S/ VASOCONSTRITOR C/ 25 FR AMP	CRISTALIA	366,56
9	1	CX	CLORIDRATO DE LIDOCAINA 2% + EPINEFRINA - SOLUÇÃO INJETAVEL S/ VASOCONSTRITOR C/ 10 FR AMP	CRISTALIA	199,83
10	1	CX	CLORIDRATO DE PROMETAZINA 25MG/ML - SOLUÇÃO INJETAVEL CX C/ 100 AMP	CRISTALIA	629,31
11	20	CX	CLORIDRATO DE RANITIDINA 25MG/ML -SOLUÇÃO INJETAVEL CX C/ 100 AMP	TEUTO	50,50
12	35	CX	DIPIRONA SODICA 500 MG/ ML - SOLUÇÃO INJETAVEL CX C/ 100 AMP	TEUTO	99,99
13	1	CX	EPINEFRINA SOLUÇÃO INJETAVEL 1 MG/ML AMP 1 ML (ADRENALINA) CX C/ 50 AMP	HIPOLABOR	222,52
14	50	AMP	FLUMAZENIL - 0,1 MG/ML SOLUÇÃO INJETAVEL IV.	TEUTO	9,10
15	30	CX	FUROSEMIDA 10MG/ML - SOLUÇÃO CX C/ 50 AMP	TEUTO	54,65
16	250	AMP	GLICOSE 500MG/ML - 50% SOLUÇÃO INJETAVEL	FARMACE	1,24
17	15	CX	HIDROCORTISONA HEMISSUCCINATO DE PO PARA SOLUÇÃO INJETAVEL 100MG FA + DILUENTE CX C/ 50 AMP	TEUTO	160,00
18	1	CX	HIDROCORTISONA HEMISSUCCINATO DE PO PARA SOLUÇÃO INJETAVEL 500MG FA + DILUENTE CX C/ 50 AMP	TEUTO	380,40
19	5	CX	SULFATO DE ATROPINA 0,25MG/ML - SOLUÇÃO INJETAVEL CX C/ 100 AMP	FARMACE	144,69
20	280	AMP	SULFATO DE MAGNESIO 10% (0,81MEQ/ML MG++) - SOLUÇÃO INJETAVEL	HALEX ISTAR	1,78



ESTADO DA BAHIA
PREFEITURA MUNICIPAL DE RIO REAL
CNPJ - 15.088.800/0001-83

FOLHAS: 1540
PROC.: 96 / 2023
Ass.: [Signature]

21	280	AMP	SULFATO DE MAGNESIO 50% (4,05 MEQ/ ML MG++) - SOLUÇÃO INJETAVEL	HALEX ISTAR	10,00
----	-----	-----	---	-------------	-------

EMPRESA:	LUSMED COM. DE PROD. HOSPITALARES LTDA	
CNPJ:	07.865.568/0001-14	FONE/FAX: (79) 3214-7781/ 3023-1692
END.:	Rua Pernambuco, 1.105, Siqueira Campos, Aracaju - Sergipe.	E-MAIL: Lusmed.hospitalar@uol.com.br
REPRESENTANTE LEGAL:	Mayra dos Reis Barreto de Oliveira	

LOTE 04 - MATERIAL ODONTOLÓGICO - LIVRE CONCORRÊNCIA

ITEM	QTDE.	UND.	ESPECIFICAÇÃO	MARCA	VALOR UNITÁRIO R\$
1	120	UND	ADESIVO, INDICADO PARA UNIÃO DE RESINAS COMPOSTAS POR FOTOPOLIMERIZÁVEIS À ESTRUTURA DENTAL, REPARO EM PORCELANA E RESINA, CIMENTAÇÃO DE RESTAURAÇÃO INDIRETAS, QUANDO UTILIZADO COM O RELYX ACR - CIMENTO RESINOSO ADESIVO (COROAS, PINOS INTRARADICULARES, INLAYS, ONLAYS). PRIMER E ADESIVO EM UM SÓ FRASCO. *SOLVENTE A BASE DE ÁGUA E ÁLCOOL: NÃO EVAPORA COM ACETONA, O QUE FAZ COM QUE O ADESIVO APRESENTE A MESMA PERFORMANCE DA PRIMEIRA ATÉ A ÚLTIMA GOTA DO FRASCO. FRASCO COM 6G. COM DADOS DE IDENTIFICACAO DO PRODUTO, MARCA DO FABRICANTE, DATA DE FABRICACAO, PRAZO DE VALIDADE E REGISTRO DO MINISTERIO DA SAÚDE.	MAQUIRA	29,90



ESTADO DA BAHIA
PREFEITURA MUNICIPAL DE RIO REAL
CNPJ - 15.088.800/0001-83

FOLHAS: 15911
PROC.: 96 / 2003
Ass: [Signature]

2	60	GL	ÁGUA DESTILADA- PREPARAÇÃO DE SOLUÇÕES, LAVAGENS DE PRECIPITADOS, EXTRAÇÕES, LAVAGENS DE UTENSÍLIOS.DEVIDO À DESTILAÇÃO ESTÁ LIVRE DE SAIS E DE MATÉRIA ORGÂNICA; ENTRETANTO, PODE CONTER SUBSTÂNCIAS VOLÁTEIS, COMO CO2, NH3, ETC., JÁ EXISTENTES NA ÁGUA NATURAL OU GERADOS NO AQUECIMENTO DA MESMA.	ASFER	11,00
3	8	FR	ÁGUA OXIGENADA 10 VOLUMES EMBALAGEM 1 L. ANTI-SÉPTICO PARA USO EM FERIDAS E COMO REMOVEDOR DE TECIDOS MORTOS.	LENZ CORPORATION	5,90
4	200	PCT	ALGODÃO ROLO - PRODUZIDO A PARTIR DE RIGOROSA SELEÇÃO DE FIBRAS NATURAIS, 100% PURO ALGODÃO HIDRÓFILO, ASSEGURAM QUALIDADE, HIGIENE, MACIEZ E ALTO PODER DE ABSORÇÃO. PACOTE 500G.	NATHALYA	11,80



ESTADO DA BAHIA
PREFEITURA MUNICIPAL DE RIO REAL
CNPJ - 15.088.800/0001-83

FOLHAS: 15312
PROC.: 96 / 2023
Ass.: [Signature]

5	250	CX	<p>ANESTÉSICO LIDOCAÍNA COM VASOCONSTRITOR - ANESTÉSICO AGE BLOQUEANDO O IMPULSO NERVOZO (A INICIAÇÃO E A CONDUÇÃO DO IMPULSO). O ANESTÉSICO LOCAL DIMINUI A PERMEABILIDADE DA MEMBRANA NEURONAL AOS ÍONS SÓDIO; A MEMBRANA FICA ESTABILIZADA INIBINDO A PROPAGAÇÃO DO IMPULSO NERVOZO. O ANESTÉSICO LOCAL PODE TAMBÉM CAUSAR ESTIMULAÇÃO E/OU DEPRESSÃO DO SISTEMA NERVOZO CENTRAL. PODE HAVER EXCITABILIDADE OU DEPRESSÃO DA CONDUÇÃO CARDÍACA E TAMBÉM VASODILATAÇÃO PERIFÉRICA. AS AMINAS SIMPATOMIMÉTICAS EPINEFRINA (ADRENALINA); ESTES VASOCONSTRITORES AGEM SOBRE RECEPTORES ALFA-ADRENÉRGICOS EXISTENTES NOS VASOS DA MUCOSA, DIMINUINDO O FLUXO DE SANGUE NA ÁREA DA INJEÇÃO. ISTO FAZ COM QUE O ANESTÉSICO PERMANEÇA MAIS TEMPO NO LOCAL, PROLONGANDO A SUA AÇÃO E DIMINUINDO A CONCENTRAÇÃO DE PICO QUE O ANESTÉSICO ALCANÇARIA NO SANGUE, DIMINUINDO ASSIM O RISCO DE TOXICIDADE SISTÊMICA. O VASOCONSTRITOR PERMITE A UTILIZAÇÃO DE MENORES CONCENTRAÇÕES DO ANESTÉSICO PARA PRODUIR O BLOQUEIO DA CONDUÇÃO NERVOZA. OS VASOCONSTRITORES TAMBÉM AJUDAM A DIMINUIR O SANGRAMENTO LOCAL. POR OUTRO LADO, OS VASOCONSTRITORES (EPINEFRINA, NOREPINEFRINA, LEVOARTERENOL) PODEM CAUSAR ESTIMULAÇÃO DO CORAÇÃO E IRRITABILIDADE.</p> <p>CAIXA COM 50 TUBETES DE 1,8 ML CADA.</p>	DFL	85,00
---	-----	----	---	-----	-------



ESTADO DA BAHIA
PREFEITURA MUNICIPAL DE RIO REAL
CNPJ - 15.088.800/0001-83

FOLHAS: 15213
PROC.: 96 / 2023
Ass.: [assinatura]

6	160	CX	ANESTÉSICO MEPIVACAÍNA COM VASOCONSTRITOR-INDICADO PARA PROCEDIMENTOS ODONTOLÓGICOS MAIS DEMORADOS, PARA USO EM PACIENTES ASMÁTICOS E PROCEDIMENTOS QUE NECESSITAM DE ANESTESIA PÓS-OPERATÓRIA. ANESTESIA PULPAR DE 60 A 120 MINUTOS E EM TECIDOS MOLES DE 3 A 5 HORAS. SAL ANESTÉSICO: CLORIDRATO DE MEPIVACAÍNA 36MG (2%). VASO CONSTRUCTOR: EPINEFRINA 18 UI (1: 100.000).CAIXA COM 50 TUBETES DE 1,8ML CADA.	DFL	90,00
7	30	UND	ANESTÉSICO TÓPICO-ADMINISTRAÇÃO MENOS TRAUMÁTICA DE INJEÇÕES ANESTÉSICAS. PODE SER USADO TAMBÉM EM PACIENTES COM ÚLCERAS, FERIDAS E OUTRAS LESÕES ORAIS. DESSENSIBILIZAÇÃO DO PALATO MOLE, ATRAVÉS DO GARGAREJO DE BENZOTOP DILUIDO EM UM POUCO DE ÁGUA, PARA EVITAR ÂNSIAS DE VÔMITO NO ATO DE MOLDAGENS.	DFL	9,90
8	10	PCT	BABADOR DESCARTÁVEL É COMPOSTO POR UMA CAMADA PLÁSTICA, CUJA FUNÇÃO É A IMPERMEABILIDADE, E POR UMA CAMADA DE PAPEL, COM ALTA CAPACIDADE DE ABSORÇÃO. EVENTUAIS RESPINGOS DE LÍQUIDOS SÃO ABSORVIDOS PELA CAMADA DE PAPEL, E A CAMADA PLÁSTICA EVITA QUE OS MESMOS MOLHEM O PACIENTE DURANTE O PROCEDIMENTO.	SS PLUS	17,98



ESTADO DA BAHIA
PREFEITURA MUNICIPAL DE RIO REAL
CNPJ - 15.088.800/0001-83

FOLHAS: 1544
PROC.: 96 1 2023
Ass: R2

9	4	UND	BORRIFADOR PARA ÁLCOOL PODE SER UTILIZADOS PARA AS MAIS VARIADAS FUNÇÕES. RESISTENTE E LEVE, É PRÁTICO PARA O DIA A DIA.	BRALIMPIA	13,00
10	50	UND	BROCA CIRÚRGICA 702 BROCA COM AMPLA VARIEDADE DE USO, EM PARTICULAR: A REMOÇÃO DO ESMALTE, O ACESSO À DENTINA CARIADA, A PREPARAÇÃO PARA RESINA COMPOSTA, OURO OU CERÂMICA, A FORMAÇÃO PRECISA DAS CAVIDADES CERVICAIS E OUTROS USOS. ELA PODE SER USADA EM TODOS OS CASOS EM QUE É DESEJÁVEL OBTER PAREDES PARALELAS E BASES PLANAS.	ANGELUS	16,00
11	50	UND	BROCAS ESFÉRICAS N. 4 INDICADA PARA OPERAÇÕES ROTINEIRAS DE DESGASTE EM ESMALTE, DENTINA E PREPARAÇÕES CAVITÁRIAS EM GERAL. PERMITEM A CONFECÇÃO DE BISEL CÔNCAVO EM ESMALTE NAS CAVIDADES PREPARADAS, TANTO EM DENTES ANTERIORES COMO POSTERIORES. NUMERO 4	KAVO	12,00
12	50	UND	BROCAS ESFÉRICAS N. 6 INDICADA PARA OPERAÇÕES ROTINEIRAS DE DESGASTE EM ESMALTE, DENTINA E PREPARAÇÕES CAVITÁRIAS EM GERAL. PERMITEM A CONFECÇÃO DE BISEL CÔNCAVO EM ESMALTE NAS CAVIDADES PREPARADAS, TANTO EM DENTES ANTERIORES COMO POSTERIORES. NUMERO 6	KAVO	12,00
13	50	FR	CLOREXIDINA 0,2 OU 0,12% SABOR MENTA. AJUDA A COMBATER A GENGIVITE. SEM ÁLCOOL.	VIC PHARMA	35,00



ESTADO DA BAHIA
PREFEITURA MUNICIPAL DE RIO REAL
CNPJ - 15.088.800/0001-83

FOLHAS: 1545
PROC.: 96 / 2023
Ass.: Q-

14	60	UND	FIO DENTAL- COR BRANCA; ODOR MENTA; SABOR MENTA; ATIVO: POLIAMIDA; PROMOTOR DE ADERÊNCIA: PARAFINA; LUBRIFICANTE E AROMATIZANTE: ÓLEO ESSENCIAL DE MENTA; VALIDADE: 3 ANOS A PARTIR DA DATA DE FABRICAÇÃO;	MEDFIO	11,00
15	100	FR	FIXADOR - INDICAÇÃO: PRODUTO DESTINADO À FIXAÇÃO DA IMAGEM DO EXAME NA PELÍCULA DE FILME. - FORMA DE APRESENTAÇÃO: FRASCOS COM 475 ML	PRODAK	16,15
16	60	UND	FLÚOR NEUTRO - É UM PRODUTO QUE AJUDA A PREVENIR A CÂRIE DENTÁRIA ABRANDANDO A QUEBRA DO ESMALTE E ACELERANDO O PROCESSO NATURAL DA REMINERALIZAÇÃO DOS FILAMENTOS DESSE ESMALTE.	MAQUIRA	8,00
17	60	UND	HEMOSTÁTICO - AUXILIA NA HEMOSTASIA E RETRAÇÃO GENGIVAL, DEVIDO À PRESENÇA DO CLORETO DE ALUMINIO QUE PROVOCA UMA CONTRAÇÃO DA CAMADA SUPERFICIAL DA GENGIVA LIVRE PELA PRECIPITAÇÃO DE PROTEÍNAS TISSULARES E SÉRICAS. UTILIZADO NOS PREPAROS CAVITÁRIOS PARA RESTAURAÇÕES E PARA PRÓTESE DENTAL.	MAQUIRA	22,00



ESTADO DA BAHIA
PREFEITURA MUNICIPAL DE RIO REAL
CNPJ - 15.088.800/0001-83

FOLHAS: 1546
PROC.: 96/12083
Ass: [assinatura]

18	60	UND	HIDRÓXIDO DE CÁLCIO (P.A) - INDICADO COMO MATERIAL CURATIVO INTRACANAL. QUANDO ESTIMULADO À FORMAÇÃO DE DENTINA REPARADORA, CONSEQUENTEMENTE AUMENTANDO SUA ESPESSURA, PROPORCIONA UMA MAIOR PROTEÇÃO AO TECIDO PULPAR. COMPOSTA POR 100% DE HIDRÓXIDO DE CÁLCIO PURO NA FORMA DE PÓ.	MAQUIRA	8,50
19	200	CX	IONÔMERO DE VIDRO - (PÓ + LÍQUIDO) ODONTOPEDIATRIA (DENTES DECÍDUOS); RESTAURAÇÕES TIPO CLASSE III E V; REPAROS DE EROSÕES EM REGIÕES CERVICAIS NÃO CARIOSAS; TÉCNICA DE RESTAURAÇÃO ATRAUMÁTICA (ART); CIMENTAÇÕES PROVISÓRIAS DE COROAS. BIOCOMPATÍVEL; CAPACIDADE DE LIBERAÇÃO DE FLUÓR COM FINALIDADE ANTICARIOGENICA; MAIOR CAPACIDADE DE RECARGA DE FLUÓR; PRESA RÁPIDA; BOA ADESÃO AO ESMALTE E A DENTINA SENDO DESNECESSÁRIA A CRIAÇÃO DE RETENÇÕES. KIT COM 1 FRASCO PÓ A3 + 1 FRASCO LÍQUIDO A3 + 1 DOSADOR PÓ + 1 BLOCO DE ESPÁTULAÇÃO.	MAQUIRA	34,00



ESTADO DA BAHIA
PREFEITURA MUNICIPAL DE RIO REAL
CNPJ - 15.088.800/0001-83

FOLHAS: 1547
PROC.: 96 1 2023
Ass: [assinatura]

20	160	FR	LUBRIFICANTE - LUBRIFICA, LIMPA E PROTEGE PEÇAS DE MÃO ODONTOLÓGICAS. POSSUI AÇÃO DETERGENTE E BACTERICIDA. BICOS DE ALTA E BAIXA ROTAÇÃO. É UM ÓLEO MINERAL DE BAIXA VISCOSIDADE. NÃO TÓXICO. SUA FÓRMULA PREVINE OXIDAÇÕES E LUBRIFICA AS PARTES MÓVEIS DE INSTRUMENTOS ODONTOLÓGICOS. UMA VEZ APLICADO O PRODUTO, ESTE SUPORTA ALTAS TEMPERATURAS (TEMPERATURA DE ESTERILIZAÇÃO) SEM PERDER SUAS PROPRIEDADES ANTIOXIDANTE E LUBRIFICANTE. FRASCOS DE 200 ML	MAQUIRA	24,90
21	20	UND	PEDRA POMES - ABRASIVO E EMPREGADO NA LÍMPEZA E POLIMENTO DO ESMALTE DENTÁRIO, OURO COESIVO, AMÁLGAMA E RESINA ACRÍLICA.	PREVEN	9,90
22	50	LT	PERÓXIDO DE HIDROGÊNIO 1% A 1,5% ÁGUA OXIGENADA 100% PURA - PERÓXIDO DE HIDROGÊNIO A 1% - H2O2 EMBALAGEM COM 1 LITRO.	LENZ CORPORATION	5,90



ESTADO DA BAHIA
PREFEITURA MUNICIPAL DE RIO REAL
CNPJ - 15.088.800/0001-83

FOLHAS: 96 / 5217
PROC.: 12023
Ass: [Signature]

23	60	UND	RESINA COMPOSTA DA2- CARACTERÍSTICAS: CONSISTÊNCIA: COMPOSTA, PREENCHIMENTO: 2,5MM; COMPOSIÇÃO: TEGDMA, BISGMA, CERÂMICA SILANIZADA TRATADA, 2- BENZOTRIAZOLIL-4- METILFENOL; SISTEMA DE CORES SIMPLIFICADO: TOTAL DE 12 CORES MAIS UTILIZADAS NO DIA A DIA; MAIOR FLUORESCÊNCIA; ÓTIMOS RESULTADOS ESTÉTICOS; COR DA2.	DFL	18,90
24	60	UND	RESINA COMPOSTA DA3- CARACTERÍSTICAS: CONSISTÊNCIA: COMPOSTA, PREENCHIMENTO: 2,5MM; COMPOSIÇÃO: TEGDMA, BISGMA, CERÂMICA SILANIZADA TRATADA, 2- BENZOTRIAZOLIL-4- METILFENOL; SISTEMA DE CORES SIMPLIFICADO: TOTAL DE 12 CORES MAIS UTILIZADAS NO DIA A DIA; MAIOR FLUORESCÊNCIA; ÓTIMOS RESULTADOS ESTÉTICOS; COR DA3.	DFL	18,90
25	60	UND	RESINA COMPOSTA DA3.5- CARACTERÍSTICAS: CONSISTÊNCIA: COMPOSTA, PREENCHIMENTO: 2,5MM; COMPOSIÇÃO: TEGDMA, BISGMA, CERÂMICA SILANIZADA TRATADA, 2- BENZOTRIAZOLIL-4- METILFENOL; SISTEMA DE CORES SIMPLIFICADO: TOTAL DE 12 CORES MAIS UTILIZADAS NO DIA A DIA; MAIOR FLUORESCÊNCIA; ÓTIMOS RESULTADOS ESTÉTICOS; COR DA3,5.	DFL	18,90



ESTADO DA BAHIA
PREFEITURA MUNICIPAL DE RIO REAL
CNPJ - 15.088.800/0001-83

FOLHAS: 15219
PROC.: 96 / 2023
Ass: 2

26	60	UND	RESINA COMPOSTA EA2 - CARACTERÍSTICAS: CONSISTÊNCIA: COMPOSTA. PREENCHIMENTO: 2,5MM; COMPOSIÇÃO: TEGDMA, BISGMA, CERÂMICA SILANIZADA TRATADA, 2- BENZOTRIAZOLIL-4- METILFENOL; SISTEMA DE CORES SIMPLIFICADO: TOTAL DE 12 CORES MAIS UTILIZADAS NO DIA A DIA; MAIOR FLUORESCÊNCIA; ÓTIMOS RESULTADOS ESTÉTICOS; COR:A2.	DFL	18,90
27	60	UND	RESINA COMPOSTA EA3- CARACTERÍSTICAS: CONSISTÊNCIA: COMPOSTA, PREENCHIMENTO: 2,5MM; COMPOSIÇÃO: TEGDMA, BISGMA, CERÂMICA SILANIZADA TRATADA, 2- BENZOTRIAZOLIL-4- METILFENOL; SISTEMA DE CORES SIMPLIFICADO: TOTAL DE 12 CORES MAIS UTILIZADAS NO DIA A DIA; MAIOR FLUORESCÊNCIA; ÓTIMOS RESULTADOS ESTÉTICOS; COR: EA3.	DFL	18,90
28	60	UND	RESINA COMPOSTA EA3.5- CARACTERÍSTICAS: CONSISTÊNCIA: COMPOSTA, PREENCHIMENTO: 2,5MM; COMPOSIÇÃO: TEGDMA, BISGMA, CERÂMICA SILANIZADA TRATADA, 2- BENZOTRIAZOLIL-4- METILFENOL; SISTEMA DE CORES SIMPLIFICADO: TOTAL DE 12 CORES MAIS UTILIZADAS NO DIA A DIA; MAIOR FLUORESCÊNCIA; ÓTIMOS RESULTADOS ESTÉTICOS; COR A3,5.	DFL	18,90



ESTADO DA BAHIA
PREFEITURA MUNICIPAL DE RIO REAL
CNPJ - 15.088.800/0001-83

FOLHAS: 1550
PROC.: 96/12023
Ass.:

29	50	UND	VENIZ FLUORETADO FLUORETAÇÃO DO ESMALTE DENTÁRIO E PROFILAXIA DA CÁRIE DENTAL. TRATAMENTO DESSENSIBILIZANTE DE COLOS DENTINÁRIOS. PARA USO NAS SUPERFÍCIES DENTÁRIAS DESCALCIFICADAS E FISSURAS DESCOLORADAS. COMO MÉTODO PREVENTIVO DA CÁRIE EM DENTES COM APARELHOS ORTODÔNTICO.	BIODINÂMICA	38,00
----	----	-----	---	-------------	-------

EMPRESA:	SALVADOR DISTRIBUIDORA DE MEDICAMENTOS EIRELI		
CNPJ:	21.632.425/0001-93	FONE/FAX: (71) 3292-0196	
END.:	Rua da Bolívia, 223, Quadra P, Galpão 1, Granjas Rurais Presidente Vargas, Salvador. - Bahia.	E-MAIL: salvadormed@outlook.com	
REPRESENTANTE LEGAL:	Ivan Calixto de Almeida Correia		

LOTE 05 - MEDICAMENTOS INJETÁVEIS - COTA EXCLUSIVA PARA MICRO E PEQUENAS
EMPRESAS

ITEM	QTDE.	UND.	ESPECIFICAÇÃO	MARCA	VALOR UNITÁRIO R\$
1	15	CX	ACIDO TRANEXÂMICO SOLUÇÃO INJETAVEL CX C/50 AMP	ZYDUS NIKKHO	200,00
2	10	CX	AGUA PARA INJEÇÃO 10ML AMP CX C/100 AMP	HALEX E ISTAR	32,00
3	5	CX	AGUA PARA INJEÇÃO 5ML AMP CX C/100 AMP	HALEX E ISTAR	32,00
4	3	CX	AMINOFILINA 24MG/MLSOLUÇÃO INJETAVEL CX C/ 100 AMP	FARMACE	100,00
5	10	CX	AMPICILINA SODICA 1 GR PÓ PARA SOLUÇÃO INJETAVEL CX C/ 50 FR	AUROBINDO	178,00
6	20	CX	AMPICILINA SODICA 500MG PÓ PARA SOLUÇÃO INJETAVEL CX C/ 50 FR	BLAU	175,00
7	5	CX	BROMOPRIDA 5MG/ML SUSPENSÃO INJETAVEL CX C/ 50 AMP	NOVAFARMA	80,00



ESTADO DA BAHIA
PREFEITURA MUNICIPAL DE RIO REAL
CNPJ - 15.088.800/0001-83

FOLHAS: 1551
PRCC.: 96 / 1983
Ass.

8	20	CX	BULTIBROMETO DE ESCAPOLAMINA + DIPIRONA SÓDICA SOLUÇÃO INJETAVEL CX C/100 AMP	FARMACE	200,00
9	5	CX	BULTIBROMETO DE ESCAPOLAMINA 20MG/ML SOLUÇÃO INJETAVEL CX C/100 AMP	FARMACE	150,00
10	25	CX	CEFALOTINA SÓDICA 1 GR PÓ PARA SOLUÇÃO INJETAVEL CX C/50 AMP	BLAU	420,00
11	25	CX	CETOPROFENO 100MG PÓ PARA SOLUÇÃO INJETAVEL INTRAVENOSO (IV) CX C/ 50 AMP	UNIÃO QUIMICA	150,00
12	1	CX	CLINDAMICINA 600MG SOLUÇÃO INJETAVEL 150MG/ML CX C/ 50 AMP	HYPOFARMA	220,00
13	5	CX	CLORANFENICOL SUCCIONATO SÓDICO PÓ PI SOLUÇÃO INJETAVEL 1 GR CX C/ 50 AMP	BLAU	170,00
14	5	CX	CLORIDRATO DE ETILEFRINA SOLUÇÃO INJETAVEL CX C/ 50 AMP	UNIÃO QUIMICA	6,50
15	5	CX	CLORIDRATO DE HIDRALAZINA 20MG/ML - SOLUÇÃO INJETAVEL CX C/ 50 AMP	CRISTALIA	210,00
16	15	CX	COMPLEXO B SOLUÇÃO INJETAVEL CX C/ 100 AMP	HYPOFARMA	120,10
17	5	CX	DESLANOSIDEO 0,2MG/ML SOLUÇÃO INJETAVEL CX C/ 50 AMP CX,C/ 50 AMP	UNIÃO QUIMICA	80,00
18	5	CX	DICLOFENACO DE SODIO 75 MG SOLUÇÃO INJETAVEL CX C/ 100 AMP	FARMACE	77,00
19	25	CX	DIMENIDRINATO + PIRIDOXINA 50 + 50 MG/ ML SOLUÇÃO INJETAVEL ENDOVENOSO (EV) CX C/ 50 AMP	TAKEDA	130,00
20	2	CX	DIMENIDRINATO + PIRIDOXINA 50 + 50 MG/ ML SOLUÇÃO INJETAVEL INTRA MUSCULAR (IM) CX C/ 50 AMP	UNIÃO QUIMICA	75,00



ESTADO DA BAHIA
PREFEITURA MUNICIPAL DE RIO REAL
CNPJ - 15.088.800/0001-83

FOLHAS: 1592
PROC.: 96 1 2023
Ass.: *α*

21	5	CX	FITOMENADIONA (VITAMINA K1) SOLUÇÃO INJETAVEL IM 10MG/ML AMPOLA CX C/ 50 AMP	HYPOFARMA	75,00
22	5	CX	FOSFATO DISSODICO DE DEXAMETASONA 4MG/ML - SOLUÇÃO INJETAVEL CX C/ 100 AMP	FARMACE	175,00
23	10	AMP	GLICOSE 250MG/ML - 25% SOLUÇÃO INJETAVEL 10 ML	HALEX E ISTAR	0,30
24	250	AMP	GLUCONATO DE CALCIO SOLUÇÃO INJETAVEL A 10% AMP 10ML	HALEX E ISTAR	2,50
25	5	AMP	IMUNOGLOBULINA ANTI-RHO 300 MICROGRAMAS/ 1,5ML	PANAMERICAN	280,00
26	5	CX	MALEATO DE METILERGOMETRINA 0,2MG/ML SOLUÇÃO INJETAVEL CX C/ 50 AMP	UNIÃO QUIMICA	70,00
27	800	AMP	METRONIDAZOL 500MG/ML SOLUÇÃO INJETAVEL 100ML	FARMACE	4,00
28	2	CX	OCITOCINA 5UI/ML SOLUÇÃO INJETAVEL CX C/ 50 AMP	UNIÃO QUIMICA	70,00
29	25	CX	OXACILINA SODICA 500MG PO PARA SOLUÇÃO INJETAVEL CX C 50 AMP	NOVAFARMA	110,00
30	1	CX	PENTOXIFILINA INJETAVEL 100MG/ML CX C/ 50 AMP	UNIÃO QUIMICA	85,00
31	1	CX	PIRACETAM 200MG/ML SOLUÇÃO INJETAVEL CX C/ 12 AMP	SANOFI	20,00
32	5	AMP	SULFATO DE AMICACINA 250MG/ML SOLUÇÃO INJETAVEL C/ 50 AMP	NOVAFARMA	3,20
33	1	CX	SULFATO DE GENTAMICINA 80MG/ML SOLUÇÃO INJETAVEL CX C/ 50 AMP	NOVAFARMA	45,00
34	1	CX	SULFATO DE TERBUTALINA 0,5MG CX C/ 6	UNIÃO QUIMICA	12,00
35	5	CX	VANCOMICINA CLORIDRATO DE PO P/ SOLUÇÃO INJETAVEL 500MG CX C/ 50	NOVAFARMA	341,00



ESTADO DA BAHIA
PREFEITURA MUNICIPAL DE RIO REAL
CNPJ - 15.088.800/0001-83

FOLHAS: 1593
PROC.: 9612083
Ass.: [assinatura]

36	15	CX	VITAMINA C (ACIDO ASCORBICO) SOLUÇÃO INJETAVEL CX C/ 100 AMP	SANTISA	100,00
----	----	----	--	---------	--------

EMPRESA:	PROCIMED COMERCIO ATACADISTA DE PRODUTOS HOSPITALARES E ODONTOLOGICOS LTDA				
CNPJ:	33.961.969/0001-88			FONE/FAX: (71) 3213-5176	
END.:	Elmo Serejo Farias, 1486, Loja 03, Cia III, Simões Filho - Bahia.			E-MAIL: vendasprocimedba@gmail.com	
REPRESENTANTE LEGAL:	Eduardo dos Santos Santana				

LOTE 06 - MATERIAL DE LABORATÓRIO COTA EXCLUSIVA PARA MICRO E PEQUENAS EMPRESAS

ITEM	QTDE.	UND.	ESPECIFICAÇÃO	MARCA	VALOR UNITÁRIO R\$
1	5	UND	ANTI " A " 10 ML	PROTHEMO	40,00
2	5	UND	ANTI " B " 10 ML	PROTHEMO	45,00
3	5	UND	ANTI " D " 10 ML	PROTHEMO	40,00
4	1	FR	Azul de Metileno 30 ml	NEW PROV	48,50
5	5	CX	Cartucho fita p/ Urina c/ densidade 100 Tiras	WAMA	50,00
6	8	UND	INSTANT - PROV (CORANTE) NEWPROV Nº 1 CORANTE HEMATOLÓGICO PANÓPTICO 500 ML	NEW PROV	40,00
7	8	UND	INSTANT - PROV (CORANTE) NEWPROV Nº 2 CORANTE HEMATOLÓGICO PANÓPTICO 500 ML	NEW PROV	37,06
8	8	UND	INSTANT - PROV (CORANTE) NEWPROV Nº 3 CORANTE HEMATOLÓGICO PANÓPTICO 500 ML	NEW PROV	43,00
9	2	CX	Lamina Fosca para microscopia c/ 100 unid	PRECISION	8,65



ESTADO DA BAHIA
PREFEITURA MUNICIPAL DE RIO REAL
CNPJ - 15.088.800/0001-83

FOLHAS: 1559
PROC.: 96 / 2023
Ass.: [assinatura]

10	5	CX	Lamínula 20 x 20 mm cx c/ 100 pcs	PRECISION	4,96
11	5	CX	Lamínula 24 X 32 mm cx c/ 100 pcs	PRECISION	8,06
12	2	UND	Lapis dermatografico Preto	SHARPIE	6,00
13	5	KIT	LATEX (Fator Reumatoide) kit p/ 60 Testes	WAMA	65,00
14	15	KIT	PCR (Látex) kit p/ 60 Testes	WAMA	70,00
15	1	KIT	Soro de Coombs (soro anti IgG)	PROTHEMO	55,00
16	3	KIT	TESTE RAPIDO PARA DENGUE.	WAMA	400,00
17	5	CX	TROMPONINA	WAMA	180,00
18	100	KIT	TUBO PARA COLETA À VÁCUO (13 X 75) TAMPA AMARELA (GEL). KIT COM 100 TUBOS	LABOR IMPORT	118,00
19	100	KIT	TUBO PARA COLETA À VÁCUO (13 X 75) TAMPA ROXA (EDTA). KIT COM 100 TUBOS	LABOR IMPORT	56,91

EMPRESA:	MEDISIL COMERCIAL FARM. E HOSP. DE HIG. E TRANSP. LTDA				
CNPJ:	96.827.563/0001-27		FONE/FAX: (71) 3413-8117/ 3413-8100		
END.:	Rua da Bolívia, 223, Quadra P, Galpão 2, Granjas Rurais Presidente Vargas, Salvador - Bahia.		E-MAIL: medisil@medisil.com.br		
REPRESENTANTE LEGAL:	LUZINAIDE DA SILVA LIMA TEIXEIRA				
LOTE 07 - MEDICAMENTOS NÃO PERTENCENTE AO ELENCO DO SUS					
ITEM	QTDE.	UND.	ESPECIFICAÇÃO	MARCA	VALOR UNITÁRIO R\$
1	360	COM	ARIPRAZOL, 20MG.	UNICHEM	2,90
2	720	COM	ATORVASTATINA 40MG COMPRIMIDO	E.M.S	0,85
3	900	COM	BACILOFENO 10MG - COMPRIMIDO	UNIÃO QUIMICA	0,40
4	6000	COM	BISSULFATO DE CLOPIDROGEL 75 MG - COMPRIMIDO	RANBAXY	0,28

Rua Rui Barbosa, S/Nº, Centro, Rio Real, Bahia, CEP: 48.330-000
Tel. (75) 3426-1320



ESTADO DA BAHIA
PREFEITURA MUNICIPAL DE RIO REAL
CNPJ - 15.088.800/0001-83

FOLHAS: 1555
PROC.: 961223
Ass.: 2

5	3000	COM	BROMAZEPAM 6MG - COMPRIMIDO	BRAINFARMA	0,30
6	240	FR	BROMIDRATO DE FENOTEROL SOLUÇÃO INALANTE	HIPOLABOR	5,00
7	1020	COM	CITALOPRAM 20MG - COMPRIMIDO	PRATI	0,35
8	4680	COM	CLONAZEPAM 0,5MG - COMPRIMIDO	GEOLAB	0,09
9	15840	COM	CLONAZEPAM 2,0MG - COMPRIMIDO	GEOLAB	0,08
10	120	FR	CLORIDRATO - DE AMBROXOL 10MG/ML - SUSPENSÃO ORAL	NATULAB	1,80
11	336	COM	CLORIDRATO DE IVABRADINA 5,0MG - COMPRIMIDO	SERVIER	2,90
12	180	COM	CLORIDRATO DE METFORMINA + DAPAGLIFLOZINA 1000MG + 10MG.	ASTRAZENECA	6,85
13	180	COM	CLORIDRATO DE METFORMINA + DAPAGLIFLOZINA 1000MG + 12MG.	ASTRAZENECA	6,85
14	2700	COM	CLORIDRATO DE OXIBUTININA 5MG - COMPRIMIDO	CRISTALIA	1,10
15	1620	COM	CLORIDRATO DE PAROXETINA 20MG - COMPRIMIDO	RANBAXY	0,35
16	2700	COM	CLORIDRATO DE SERTRALINA 50MG - COMPRIMIDO	GEOLAB	0,40
17	2820	COM	CLORIDRATO DE TIORIDAZINA 50MG - DRÁGEA	UNIÃO QUIMICA	0,55
18	360	COM	CLORIDRATO DE TRAZODONA 50MG - COMPRIMIDO	E.M.S	1,00
19	120	COM	CLORIDRATO METILFENIDATO 10MG, COMPRIMIDO.	E.M.S	1,00
20	180	COM	CLORTALIDONA 12,5MG COMPRIMIDO.	E.M.S	0,25
21	360	COM	CLORTALIDONA 25MG COMPRIMIDO	E.M.S	0,35
22	80	TUB	COLAGENASE + CLORAFENICOL 30 GR - POMADA DERMATOLOGICA	CRISTALIA	18,00
23	5520	COM	COMPLEXO B - COMPRIMIDO	NATULAB	0,12



ESTADO DA BAHIA
PREFEITURA MUNICIPAL DE RIO REAL
CNPJ - 15.088.800/0001-83

FOLHAS: 1556
PROC.: 96 / 2023
Ass: @

24	12	FR	COMPLEXO B - SOLUÇÃO ORAL	MEDQUIMICA	3,00
25	360	COM	DEXLANSOPRAZOL 30MG - CÁPSULAS DE LIBERAÇÃO RETARDADA.	TAKEDA	3,20
26	360	COM	DICLORIDRATO DE TRIMETAZIDINA 35MG - COMPRIMIDO	E.M.S	1,00
27	900	COM	DIOSMINA 450 MG + HESPERIDINA 50 MG, COMPRIMIDO.	BRAINFARMA	1,00
28	600	COM	DISSULFIRAM 250MG - COMPRIMIDO	SANOFI	0,20
29	360	COM	DOVALPROATO DE SÓDIO, 250 MG, COMPRIMIDO REVESTIDO DE LIBERAÇÃO PROLONGADA, DEPAKOTE (ER).	ABBOTT	1,90
30	360	COM	DULOXETINA 30 MG - CÁPSULA.	E.M.S	2,20
31	1080	CAP	DULOXETINA 60 MG - CÁPSULA	E.M.S	3,50
32	360	COM	EMPAGLIFLOZINA 25 E LINAGLIPTINA 5	BOEHRINGER	13,00
33	300	COM	EZETIMIBA + ROSUVASTATINA CALCICA 20/10 MG.	LIBBS	3,30
34	120	TUB	FIBRINOLISINA + DESOXIRRIBONUCLEASE + CLORAFENICOL 30 GR - POMADA DERMATOLOGICA	CRISTALIA	45,00
35	5	LT	GLUCERMA SR, 850MG	ABBOTT	160,00
36	540	COM	HEMIFUMARATO DE BISOPROLOL 5MG - COMPRIMIDO	E.M.S	1,00
37	150	SAC	LACTOSIL 10000 FCC - SACHÊ 2G	E.M.S	2,65
38	5880	COM	LEVOMEPRMAZINA 100MG COMPRIMIDO	UNIÃO QUIMICA	0,90
39	1080	COM	LEVOMEPRMAZINA 25MG COMPRIMIDO	UNIÃO QUIMICA	0,50
40	360	COM	LINAGLIPTINA 2,5MG + CLORIDRATO DE METFORMINA 850MG - COMPRIMIDO	BOEHRINGER	3,55
41	360	SAC	MACROGOL + BICARBONATO DE SÓDIO + CLORETO DE SÓDIO + CLORETO DE POTÁSSIO - SACHÊ	LIBBS	2,00



ESTADO DA BAHIA
PREFEITURA MUNICIPAL DE RIO REAL
CNPJ - 15.088.800/0001-83

FOLHAS: 1587
PROC.: 9612083
Ass: [assinatura]

42	92	FR	MEBENDAZOL 20 MG/ML SUSPENSÃO ORAL	NATULAB	1,50
43	180	COM	MONTELUCASTE DE SÓDIO, 25MG.	GEOLAB	1,10
44	1200	TUB	NEOMICINA + BACITRACINA POMADA	PRATI	2,70
45	360	FR	NEULEPTIL 40MG/ML, GOTA.	SANOFI	20,00
46	240	FR	NIMESULIDA 50MG/ML - SOLUÇÃO ORAL	VITAMEDIC	2,40
47	300	COM	OXALATO DE ESCITALOPRAM 10MG.	GEOLAB	0,70
48	1500	COM	PARACETAMOL 500MG + FOSFATO DE CODEÍNA 30MG - COMPRIMIDO	GEOLAB	0,35
49	30	COM	POLIVITAMINICO E POLIMINERAIS COMPRIMIDO	NATULAB	8,01
50	30	FR	POLIVITAMINICO E POLIMINERAIS SOLUÇÃO ORAL	NATULAB	8,00
51	360	COM	PREGABALINA 75MG - COMPRIMIDO	RANBAXY	1,20
52	300	COM	PROPATILNITRATO 10MG COMPRIMIDO	FQM	0,30
53	10800	COM	RISPERIDONA 2MG - COMPRIMIDO	PRATI	0,24
54	180	COM	RITALINA 10MG - COMPRIMIDO	NOVARTIS	1,00
55	540	COM	RIVAROXABANA 10MG COMPRIMIDO.	BAYER	8,70
56	240	UND	RIVAROXABANA 15MG COMPRIMIDO	BAYER	8,70
57	2160	COM	RIVAROXABANA 20MG COMPRIMIDO	BAYER	8,70
58	360	FR	SIMETICONA - SOLUÇÃO ORAL	NATULAB	2,00
59	420	TUB	SORBITOL 70% + LAURILSULFATO DE SÓDIO - BISNAGAS	EUROARMA	5,00
60	180	COM	SUCCINATO DE DESVENLAFAXINA 100MG.	E.M.S	3,20
61	18	TUB	TRACOLIMO 1,0MG POMADA 30G - TUBO	MYLAN	250,00
62	360	COM	VALSARTANA 160MG - COMPRIMIDO	E.M.S	0,80
63	360	COM	VALSARTANA 80MG - COMPRIMIDO	E.M.S	0,80
64	120	COM	VARFARINA SÓDICA 5MG.	UNIÃO QUIMICA	0,18



ESTADO DA BAHIA
PREFEITURA MUNICIPAL DE RIO REAL
CNPJ - 15.088.800/0001-83

FOLHAS: 1558
PROC.: 96 / 2023
Ass.: e

65	360	COM	VILDAGLIPTINA, 50 MG COMPRIMIDO	NOVARTIS	3,00
66	12	FR	VITELINATO DE PRATA 1% - SOLUÇÃO OFTALMOLOGICA (ARGIROL)	ALLERGAN	5,00
67	6	FR	XINAFOATO DE SALMETEROL + PROPIONATO DE FLUTICASONA 25MCG + 125MCG.	GSK	140,00
68	9000	COM	ZOLPIDEM 10MG - COMPRIMIDO	E.M.S	0,80

EMPRESA:	MCS ATACADISTA DE MED. E PROD. FARMACEUTICOS EIRELI				
CNPJ:	22.968.511/0001-34		FONE/FAX:		
END.:	Rua Oswaldo Hugo Sacramento, 113, IAPI, Salvador - Bahia.		E-MAIL: licitação@mcssaude.com.br mcs.hospitalar@hotmail.com		
REPRESENTANTE LEGAL:	Sandra Domingues Almeida				
LOTE 08 - MEDICAMENTOS CONTROLADOS INJETAVEIS - COTA EXCLUSIVA PARA MICRO E PEQUENAS EMPRESAS					
ITEM	QTDE.	UND.	ESPECIFICAÇÃO	MARCA	VALOR UNITÁRIO R\$
1	100	CX	CLORIDRATO DE TRAMADOL 100MG/ML - 2 ML SOLUÇÃO INJETAVEL CX C/ 50 AMP	TEUTO	70,00

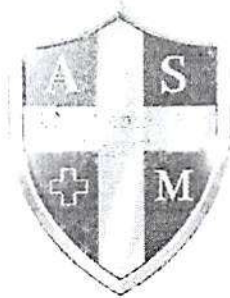

ATESTADO DE CAPACIDADE TÉCNICA

Atestamos para os devidos fins e efeitos legais que a empresa MCS ATACADISTA DE MEDICAMENTOS E PRODUTOS FARMACEUTICOS EIRELI, CNPJ: 22.968.511/0001-34, estabelecida na RUA OSWALDO HUGO SACRAMENTO, 113, SALA 001, IAPI, CEP: 40330-520 - SALVADOR-BAHIA, forneceu a esta Secretaria: Medicamentos, Medicamentos Controlado, Material Hospitalar, Material Penso, Material de Limpeza, Materiais e Equipamentos de Laboratório, Materiais Odontológicos e instrumentais Cirúrgicos, Correlatos, Saneantes, Equipamentos e Moveis Hospitalares, Material e Equipamentos de Fisioterapia, Saco de Lixo, Fraldas Descartáveis, Material Radiológicos, Insumos, Kit de Higiene Bucal e Kit de diabetes, não havendo nada em nossos arquivos que desabone a sua capacidade técnica e idoneidade, tendo a referida empresa atendido satisfatoriamente quanto à qualidade dos produtos e prazos de entrega sem dar motivos de queixas e/ou reclamações.

Item	Descrição do Item	Unid.	Qtde.
1	CLORIDRATO TIORIDAZINA - 50MG - COMPRIMIDO < Registro ANVISA : 1049712300031 > - Apresentação: CX C/ 20 un	UNIDADE	10.000
2	CLORPROMAZINA - 5MG/ML - AMPOLA 5ML < Registro ANVISA : 1049701550031 > - Apresentação: CX C/ 50 AMP	UNIDADE	200
3	DIAZEPAM -10MG/ML -AMPOLA 2ML < Registro ANVISA : 1037005110054 > - Apresentação: CX C/ 72 AMP	UNIDADE	3.000
4	FENOBARBITAL - 100MG/ML -AMPOLA 2ML < Registro ANVISA : 1037003220081 > - Apresentação: CX C/ 60 UN	UNIDADE	200
5	MASCARA DESCARTAVEL, não estéril, possui três camadas, 100% polipropileno, atóxica, com elástico para firmar ao rosto. Embalagem com 50 unidades. < Registro ANVISA : 10330660056 >	ex	3 010
6	MASCARA DE PROTEÇÃO N95, sem válvula, não estéril, descartável, com camada externa em NT PES (não tecido a base de polipropileno), elemento filtrante composto por microfibras de polipropileno tratados eletrostaticamente com a finalidade de retenção de partículas, com clipe nasal e elástico para ajuste. Embalagens com 20 unidades. < Registro ANVISA : 10330660022 >	ex	1.550
7	LUVA Luva de látex simples (para procedimento) em conformidade com a Portaria 332/2012 INMETRO ex. e/ 100 pares. Tamanho 8 (P). < Registro ANVISA : 10330669104 >	ex	1.000

ASM - ASSOCIAÇÃO SAÚDE EM MOVIMENTO

Av. Tancredo Neves, 620 - Caminho das Árvores, Edifício Empresarial Mundo Plaza, sala 2701-2705 | CEP 41.820-020 - Salvador/BA (71) 3034.0103 | asaudem@outlook.com



CARTÓRIO
Autenticação Digital Código: 120391011200755427873-1
Data: 10/11/2020 16:56:56
Valor Total do Ato: R\$ 4,56
Selo Digital Tipo Normal C: AKR24504-BON5;



Cartório Azevêdo Bastos
Av. Presidente Epitácio Pessoa - 1145
Bairro dos Estados, João Pessoa - PB
(43) 3247-6466 - cartorio@azevedobastos.net.br
www.azevedobastos.net.br

Bel. Valber Azevêdo Miranda Cavalcanti
Tribunal



Documento Autenticado Digitalmente de acordo com os artigos 1º, 3º e 7º inc. V do Art. 6º Inc. XII da Lei Estadual 8.721/2008 autenticado a presença imagem digitalizada, reprodução fiel do documento apresentado e conferido neste ato. O referido é verdade. Dou fé. Confira os dados do ato em: <https://sebelnet.pb.gov.br> ou Consulte o Documento em: <https://azevedobastos.net.br/documento/120391011200755427873>

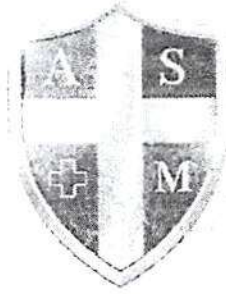

FOLHAS: 96/560
 PROC.: 96/12093
 Ass.: @

8	LUVA Luva de látex simples (para procedimento) em conformidade com a Portaria 332/2012 INMETRO cx. cl 100 pares. Tamanho 8 (M) < Registro ANVISA : 10330669104 >	ex	1.000
9	ÁCIDO TRANEXÂMICO - 250MG/5ML - AMP < Registro ANVISA : 1134301860021 >	UNO	1.000
10	AMICACINA - 500MG/2ML -AMP < Registro ANVISA : 1037002970052 >	UNO	400
11	AMPICILINA - 1G - FR/AMP < Registro ANVISA : 1037002990231 >	UNO	1.500
12	BENZILPENICILINA BENZATINA - PÓ PARA SUSPENSÃO INJETÁVEL 1.200.000 UI < Registro ANVISA : 1037001000092 >	UNO	1.500
13	200005185 TUBO para coleta, de sangue, à vácuo, estéril, com Citrato de Sódio, 3,5ml, com tampa protetora de cor azul, etiquetado com nº do lote, prazo de validade e volume de aspiração - Apresentação: PCT C/ 50 TB	TB	3.000
14	200005183 TUBO para coleta, de sangue, à vácuo, estéril, medindo 13x75mm, com gel separador, com tampa protetora de cor amarela, etiquetado com nº de lote, prazo de validade e volume de aspiração entre 3,5 - 5,0ml, embalagem com 100 unidades < Registro ANVISA : <Isento> > - Apresentação: RACK C/ 100 TB	TB	30.000
15	200010649 TUBO, para coleta de sangue, à vácuo, transparente, com aditivo EDTA K2, com rolha de borracha silicônica, com tampa plástica protetora indicadora, volume de aspiração de aproximadamente 3ml, dimensões 13x75mm - Apresentação: RACK C/ 100 UN	UN	20.000
16	200015755 Microtubo para coleta de sangue contendo EDTA - Apresentação: RACK C/ 50 UN	UN	3.000
17	Iodopovidona 10% (1% de iodo ativo). Solução alcoólica, frasco contendo 100 mL	FRASCO	1.000
18	Iodopovidona 10% (1% de iodo ativo). Solução Aquosa, frasco contendo 100 mL < Registro ANVISA : notificado RDC 199 >	FRASCO	1.000
19	Clorexidina, gliconato 4%. Solução degermante, frasco contendo 100 mL	FRASCO	3.000
20	Clorexidina, gliconato 2%. Solução alcoólica, frasco contendo 100 mL	FRASCO	1.000
21	Clorexidina, gliconato 2%. Solução aquosa, frasco contendo 100 mL	FRASCO	1.000

Salvador, 02 de outubro de 2020.



Leandra de Carvalho Santana

LEANDRA DE CARVALHO SANTANA
 DIRETORA DE PROJETOS
 ASSOCIAÇÃO SAÚDE EM MOVIMENTO - ASM
 CNPJ: 27.324.279/0001-15

ASSOCIAÇÃO SAÚDE EM MOVIMENTO - ASM
 LEANDRA DE CARVALHO SANTANA
 DIRETORA DE PROJETOS
 ENFERMEIRA - COREN/BA525556

ASM - ASSOCIAÇÃO SAÚDE EM MOVIMENTO

Av. Tancredo Neves, 620 - Caminho das Árvores, Edifício Empresarial Mundo Plaza, sala 2701-2705 | CEP 41.820-020 - Salvador/BA (71) 3034-0103 | asaude@outlook.com



CARTÓRIO Autenticação Digital Código: 120391011200755427875-2
 Data: 10/11/2020 16:56:57
 Valor Total do Ato: R\$ 4,56
 Selo Digital Tipo Normal C: AKR24505-3GM1;



Cartório Azevedo Bastos
 Av. Presidente Epitácio Pessoa - 1145
 Bairro dos Estados, João Pessoa - PB
 (83) 3.244-4000 - cartorio@azevedobastos.net.br
<http://www.azevedobastos.net.br>

Bel. Váber Azevedo de Miranda Cavalcanti
 Titular



TJ/PB

Documento Autenticado Digitalmente de acordo com os artigos 1º, 3º e 7º inc. V 8º, 41 e 52 da Lei Federal 8.935/1994 e Art. 6º Inc. XII da Lei Estadual 8.721/2008 autêntico a presença imagem digitalizada, reprodução fiel do documento apresentado e conferido neste ato. O referido é verdade. Dou fé. Confira os dados do ato em: <https://selodigital.tjpb.jus.br> ou Consulte o Documento em: <https://azevedobastos.net.br/documentos/120391011200755427875>

FOLHAS: 1561
 PROC.: 96 / 2023
 Ass.: e

CARTÓRIO BARBOSA
 Tabelião de Cartório - Cartório Especial
 Av. Tancredo Neves, 211 - Capim da Manhã, S. João - BA, CEP: 41204-210
 Ed. Marco Polo, Lote 184 - Fone: (71) 33191001 - www.protestadigital.com.br

Reconheço por Semelhância (9901) (firma(s)) de
LEANDRA DE CARVALHO SANTANA
 Emol: R\$2,51 Fm: R\$1,70 T.E.C.R: R\$1,00 D.P.E: R\$0,07
 P.G.E: R\$0,10 M.P: R\$0,05 Total R\$5,33
 Serv.: 1009 AC2002/0474
 Em Testamento () da(s) Verdade:
UDIVANA CARVALHO OLIVEIRA - SUBSTABELEDOR
 SALVADOR - BA 10/11/2020
 Consulte o(s) selo(s) em: www.tjba.jus.br/autenticado



Documento Autenticado Digitalmente de acordo com os artigos 1º, 3º e 7º inc. V 6º, 41 e 52 da Lei Federal 8.935/1994 e Art. 6º Inc. XII da Lei Estadual 8.721/2008 autêntico a presente imagem digitalizada, reprodução fiel do documento apresentado e conferido neste ato. O referido é verdade. Dou fé. Confira os dados do ato em: <https://selodigital.tjpb.jus.br> ou: Consulte o Documento e Documento em: <https://azevedobastos.not.br/documento/120391011200755427873>



CARTÓRIO Autenticação Digital Código: 120391011200755427873-3
 Data: 10/11/2020 16:56:57
 Valor Total do Ato: R\$ 4,56
 Selo Digital Tipo Normal C: AKR24506-0ROA;

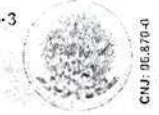

Cartório Azevêdo Bastos
 Av. Presidente Epitácio Pessoa - 1145
 Bairro: São Estevão, João Pessoa - PB
 (83) 3244-5404 - cartorio@azevedobastos.not.br
www.azevedobastos.not.br

Bel. Valber Azevêdo Miranda Cavalcanti
 Tabelião

TJPB



REPÚBLICA FEDERATIVA DO BRASIL
ESTADO DA PARAÍBA
CARTÓRIO AZEVEDO BASTOS
FUNDADO EM 1888

PRIMEIRO REGISTRO CIVIL DE NASCIMENTO E ÓBITOS E PRIVATIVO DE CASAMENTOS, INTERDIÇÕES E TUTELAS DA COMARCA DE JOÃO PESSOA

Av. Epitácio Pessoa, 1145 Bairro dos Estados 58030-00, João Pessoa PB
Tel.: (83) 3244-5404 / Fax: (83) 3244-5484
<http://www.azevedobastos.not.br>
E-mail: cartorio@azevedobastos.not.br



DECLARAÇÃO DE SERVIÇO DE AUTENTICAÇÃO DIGITAL

O Bel. Válber Azevêdo de Miranda Cavalcanti, Oficial do Primeiro Registro Civil de Nascimentos e Óbitos e Privativo de Casamentos, Interdições e Tutelas com atribuição de autenticar e reconhecer firmas na Comarca de João Pessoa Capital do Estado da Paraíba, em virtude de Lei, etc...

DECLARA para os devidos fins de direito que, o documento em anexo identificado individualmente em cada Código de Autenticação Digital¹ ou na referida sequência, foi autenticado de acordo com as Legislações e normas vigentes².

DECLARO ainda que, para garantir transparência e segurança jurídica de todos os atos oriundos da atividade Notarial e Registral no Estado da Paraíba, foi instituído pela Lei Nº 10.132, de 06 de novembro de 2013, a aplicação obrigatória de um Selo Digital de Fiscalização Extrajudicial em todos os atos de notas e registro, composto de um código único (por exemplo: Selo Digital: ABC12345-X1X2) e dessa forma, cada autenticação processada pela nossa Serventia pode ser verificada e confirmada tantas vezes quanto for necessário através do site do Tribunal de Justiça do Estado da Paraíba, endereço <https://corregedoria.tjpb.jus.br/selo-digital/>

A autenticação digital do documento faz prova de que, na data e hora em que ela foi realizada, a empresa MCS ATACADISTA DE MEDICAMENTOS E PRODUTOS FARMACEUTICOS EIRELI tinha posse de um documento com as mesmas características que foram reproduzidas na cópia autenticada, sendo da empresa MCS ATACADISTA DE MEDICAMENTOS E PRODUTOS FARMACEUTICOS EIRELI a responsabilidade, única e exclusiva, pela idoneidade do documento apresentado a este Cartório.

Esta DECLARAÇÃO foi emitida em 10/11/2020 17:41:04 (hora local) através do sistema de autenticação digital do Cartório Azevedo Bastos, de acordo com o Art. 1º, 10º e seus §§ 1º e 2º da MP 2200/2001, como também, o documento eletrônico autenticado contendo o Certificado Digital do titular do Cartório Azevedo Bastos, poderá ser solicitado diretamente a empresa MCS ATACADISTA DE MEDICAMENTOS E PRODUTOS FARMACEUTICOS EIRELI ou ao Cartório pelo endereço de e-mail autentica@azevedobastos.not.br

Para informações mais detalhadas deste ato, acesse o site <https://autodigital.azevedobastos.not.br> e informe o Código de Autenticação Digital..

Esta Declaração é válida por tempo indeterminado e está disponível para consulta em nosso site.

¹Código de Autenticação Digital: 120391011200755427873-1 a 120391011200755427873-3

²Legislações Vigentes: Lei Federal nº 8.935/94, Lei Federal nº 10.406/2002, Medida Provisória nº 2200/2001, Lei Federal nº 13.105/2015, Lei Estadual nº 8.721/2008, Lei Estadual nº 10.132/2013 e Provimento CGJ Nº 003/2014.

O referido é verdade, dou fé.

CHAVE DIGITAL

00005b1d734fd94f057f2d69fe6bc05b334369d9301dc7f279fe10d405d09c7ff2330cb6960198be3a47d9e048fc3947c747da8ea337b11f5f3b7f1c414dbee900b682284a10bdccd33c429ec31f4bec



Presidência da República
Casa Civil
Coord. de Processos Nº 2.200-2,
de 24 de agosto de 2011.





GOVERNO DO ESTADO DA BAHIA
SECRETARIA DA SAÚDE DO ESTADO DA BAHIA
HOSPITAL GERAL DO ESTADO HGE

FOLHAS: 1563
PROC.: 96 / 2023
Ass: [Signature]

ATESTADO DE CAPACIDADE TÉCNICA

Atestamos para os devidos fins, que a empresa MCS ATACADISTA DE MEDICAMENTOS E PRODUTOS FARMACÊUTICO FÁRELI, com sede na Rua OSWALDO TRUGO SACRAMENTO, Nº 113 - SALA 001 - JAPI - CEP 40.330-520 - SALVADOR - BAHIA, inscrita no CNPJ sob nº 22.968.511/0001-34 cumpriu com as entregas dos materiais abaixo relacionados dentro dos prazos estabelecidos, não constando em nossos registros nada que desabone sua capacidade técnica, tendo a referida empresa atendido satisfatoriamente quanto à qualidade dos materiais e prazo de entrega.

AFM	Material	Quant.
19.077.01143/2021	TUBO de ensaio, em poliestireno cristal, dimensões de 12 x 75mm, fundo redondo, sem tampa, liso transparente, capacidade para 5ml	30.000 UND.
19.077.00023/2021	SERINGA, hipodérmica de 5 ml, descartável, esteril, com agulha 30 x 7mm, em polipropileno, cilindro transparente que permite a visualização do líquido aspirado	60.000 UND.
19.077.00536/2021	SERINGA descartável, sem agulha, esteril, capacidade para 01 ml	1.500 UND.
19.077.00536/2021	SERINGA descartável, sem agulha, esteril, capacidade para 01 ml.	1.500 UND.
19.077.00346/2021	TUBO conico, para centrífuga, em polipropileno, descartável, com tampa rosqueável, esteril, para suportar temperaturas variáveis de 90 graus C a 121 graus C, capacidade de 15 ml	300 UND.
19.077.01244/2021	CONJUNTO, para determinação pre-operatória, a base de PVPI com 1% de todo livre, composto de escova descartável, esteril, com base plástica flexível e esponja de poliuretano e cerdas macias	5.000 UND.
19.077.00606/2021	PAPEL, grau cirúrgico, embalagem para esterilização de Papel Grau Cirúrgico x Polyester/Polipropileno, gramatura do papel de 60 g/m² e do filme 54 g/m², dimensões 15 em x 100 m, resistente ao processo de esterilização.	100 UND.

Salvador, 15 de Setembro de 2021.

Márcio Quintiliano da Fonseca
Diretor Geral - HGE





Rua Terrono de Amanha nº 220
Filizua - CEP 41633-840
Salvador-BA-Fone: (71) 3036-8500

CERTIFICAÇÕES
Associação Brasileira de Escritores de Cartas
130.2201 - Alteração 1.000/2004

Reconheço por SEMELHANÇA a(s) firma(s) de
MARCIO QUINTILIANO DA FONSECA.....
Salvador, 16 de Setembro de 2021
Em Test. [Signature] da Verdade.

ISAC LEAL MARTINEZ -
ESCREVENTE-ILM
Selo: 1598.AG828882-0 - valor: R\$ 5,40
Consulte em: www.tba.jus.br/autenticidade





FOLHAS: 1369
 PROC.: 961/2023
 Ass: [assinatura]

ATESTADO DE CAPACIDADE TÉCNICA

Atestamos para os devidos fins e efeitos legais que a empresa MCS ATACADISTA DE MEDICAMENTOS E PRODUTOS FARMACEUTICOS EIRELI, CNPJ: 22.968.511/0001-34, estabelecida na RUA OSWALDO HUGO SACRAMENTO, 113, SALA 001, IAPI, CEP: 40330-520 – SALVADOR-BAHIA, forneceu a esta Secretaria os materiais abaixo citados, não havendo nada em nossos arquivos que desabone a sua capacidade técnica e idoneidade, tendo a referida empresa atendido satisfatoriamente quanto à qualidade dos produtos e prazos de entrega sem dar motivos de queixas e/ou reclamações.

Item	Descrição do Item	Unid.	Qtde.
LOTE 3			
1	BENZILPENICILINA BENZATINA 1.200.000 UI - PÓ PARA SUSPENSÃO INJETAVEL CX C/ 50 AMP < Registro ANVISA : 1037001000092 > - Apresentação: cx C/ 50 AMP	CX	15
2	BENZILPENICILINA BENZATINA 600.000 UI PÓ PARA SUSPENSÃO INJETAVEL CX C/ 50 AMP < Registro ANVISA : 103700100 > - Apresentação: cx C/ 50 AMP	CX	2
3	BENZILPENICILINA CRISTALINAPOTASSICA 5.000.000 UI PÓ PARA SUSPENSÃO INJETAVEL CX C/ 50 AMP < Registro ANVISA : 1163701080027 >	CX	5
4	BENZILPENICILINA PROCAINA + BENZILPENICILINA POTASSICA 300.000 UI + 100.000 UI PÓ PARA SUSPENSÃO INJETAVEL CX C/ 50 AMP < Registro ANVISA : 1163701150041 > - Apresentação: cx C/ 50 amp	CX	5
5	BICARBONATO DE SODIO 8,4% 10ML SOLUÇÃO INJETAVEL < Registro ANVISA : 1108500230010 >	AMP	10
6	CEFTRIAXONA1 G PÓ PARA SOLUÇÃO INJETAVEL INTRAVENOSO (IV) VX C/ 100 AMP < Registro ANVISA : 103700348 > - Apresentação: CX C/ 100 AMP	CX	20
7	CLORIDRATO DE DOPAMINA 5 MG/ ML - SOLUÇÃO INJETAVEL CX C/ 50 AMP < Registro ANVISA : 1037003950047 > - Apresentação: CX C/ 50 AMP	CX	1
8	CLORIDRATO DE LIDOCAINA 2% - SOLUÇÃO INJETAVEL S/ VASOCONSTRITOR C/ 25 FR AMP < Registro ANVISA : 1029803570124 > - Apresentação: CX C/ 25 AMP	CX	1
9	CLORIDRATO DE LIDOCAINA 2% + EPINEFRINA - SOLUÇÃO INJETAVEL S/ VASOCONSTRITOR C/ 10 FR AMP < Registro ANVISA : 1029800720138 > - Apresentação: CX C/ 10 UN	CX	1
10	CLORIDRATO DE PROMETAZINA 25MG/ML - SOLUÇÃO INJETAVEL CX C/ 100 AMP < Registro ANVISA : 1029800420016 > - Apresentação: CX C/ 100 AMP	CX	1
11	CLORIDRATO DE RANITIDINA C/ 100 AMP 25MG/ML -SOLUÇÃO INJETAVEL CX < Registro ANVISA : 1037003850069 > - Apresentação: CX C/ 100 AMP	CX	20
12	DIPIRONA SODICA 500 MG/ ML - SOLUÇÃO INJETAVEL CX C/ 100 AMP < Registro ANVISA : 103700470 > - Apresentação: CX C/ 100 AMP	CX	35
13	EPINEFRINA SOLUÇÃO INJETAVEL 1 MG/ML AMP 1 ML (ADRENALINA) CX C/ 50 AMP < Registro ANVISA : 1134300010016 > - Apresentação: CX C/ 50 amp	CX	1
14	FLUMAZENIL - 0,1 MG/ML SOLUÇÃO INJETAVEL IV - Apresentação: AMP C/ 5 CX	AMP	50

Secretaria Municipal de Saúde de Rio Real – Bahia, Rua Prof Edvaldo Boaventura, 95,
 Telefax: (75) 3426 1748, E-mail saude.rioreal@gmail.com . CEP: 48.330-000.

[assinatura]

Digitizado com Car



CARTÓRIO Autenticação Digital Código: 120390912204310609850-1
 Data: 09/12/2020 10:12:47
 Valor Total do Ato: R\$ 4,56
 Selo Digital Tipo Normal C: AKU50691-FBS0;



Cartório Azevêdo Bastos
 Av. Presidente Epitácio Pessoa - 1145
 Bairro dos Estados, João Pessoa - PB
 (83) 3244-5404 - cartorio@azevedobastos.net.br
<https://azevedobastos.net.br>

Bel. Valber Azevêdo Miranda Cavalcanti
 Titular



Documento Autenticado Digitalmente de acordo com os artigos 1º, 3º e 7º inc. V 8º, 41 e 52 da Lei Federal 8.935/1994 e Art. 6 Inc. XII da Lei Estadual 8.721/2008 autenticado a presença imagem digitalizada, reprodução fiel do documento apresentado e conferido neste ato. O referido é verdade. Dou fé. Confirma os dados do ato em: <https://sodigital.lpb.pb.gov.br> ou Consulte o Documento em: <https://azevedobastos.net.br/documento/120390912204310609850>



ESTADO DA BAHIA
PREFEITURA MUNICIPAL DE RIO REAL
FUNDO MUNICIPAL DE SAÚDE

SEMUSA
 Secretaria Municipal de Saúde de Rio Real

FOLHA: 1565
 PROC.: 96 / 2020
 Ass.: ca

15	FUROSEMIDA 10MG/ML - SOLUÇÃO CX C/ 50 AMP < Registro ANVISA : 1037002770037 > - Apresentação: CX C/ 50 amp	CX	30
16	GLICOSE 500MG/ML 50% SOLUÇÃO INJETAVEL < Registro ANVISA : 1108500090091 >	AMP	250
17	HIDROCORTISONA HEMISSUCCINATO DE PO PARA SOLUÇÃO INJETAVEL 100MG FA + DILUENTE CX C/ 50 AMP < Registro ANVISA : 103700463 > - Apresentação: CX C/ 50 AMP	CX	15
18	HIDROCORTISONA HEMISSUCCINATO DE PO PARA SOLUÇÃO INJETAVEL 500MG FA + DILUENTE CX C/ 50 AMP < Registro ANVISA : 103700463 > - Apresentação: CX C/ 50 AMP	CX	1
19	SULFATO DE ATROPINA 0,25MG/ML - SOLUÇÃO INJETAVEL CX C/ 100 AMP < Registro ANVISA : 1108500170026 > - Apresentação: CX C/ 100 AMP	CX	5
20	SULFATO DE MAGNESIO 10% (0,81MEQ/ML MG++) - SOLUÇÃO INJETAVEL < Registro ANVISA : 1031101630013 >	AMP	280
21	SULFATO DE MAGNESIO 50% (4,05 MEQ/ ML MG++) - SOLUÇÃO INJETAVEL < Registro ANVISA : 1031101630021 >	AMP	280

LOTE 8			
Item	Descrição do Item	Unid.	Qtde.
1	CLORIDRATO DE TRAMADOL 100MG/ML - 2 ML SOLUÇÃO INJETAVEL CX C/ 50 AMP < Registro ANVISA : 1037005020063 >	CX	100

Rio Real, 17 de novembro de 2020.

TABELA COM NOVAS FUNÇÕES DE PROTESTO - RIO REAL/BA
 Rua Prof Edvaldo Boaventura, 95 - Bairro dos Estados - Rio Real - BA - CEP: 48.330-000
 Fone: (75) 3426-1748 - E-mail: saude.rioreal@gmail.com

Reconheço por semelhança a(s) firma(s) de ELIZABETE DOS SANTOS LIMA

Em nome e em favor da verdade: **Rafaela Da Carvalho**
 Machado, Escrevente Autorizada - A solicitação só tem validade acompanhada do QR Code - RIO REAL - BA
 09/12/2020. Valor do Ato: R\$ 6,20 E-mail: R\$ 2,61 Taxa: R\$ 2,69

0937 AB182144-6
SELO RECONHECIMENTO
www.tjse.jus.br/autenticidade

Elizabete dos Santos Lima
 Secretária Municipal de Saúde
 DECRETO nº 119/2019

Secretaria Municipal de Saúde de Rio Real - Bahia, Rua Prof Edvaldo Boaventura, 95,
 Telefax: (75) 3426 1748, E-mail saude.rioreal@gmail.com, CEP: 48.330-000.

Digitizado com Car



CARTÓRIO Autenticação Digital Código: 120390912204310609850-2
 Data: 09/12/2020 10:12:48
 Valor Total do Ato: R\$ 4,56
 Selo Digital Tipo Normal C: AKU50692-T43N;



Cartório Azevêdo Bastos
 Av. Presidente Epitácio Pessoa - 1145
 Bairro dos Estados, João Pessoa - PB
 (83) 3244-5404 - cartorio@azevedobastos.not.br
<https://azevedobastos.not.br>

Bel. Váber Azevêdo Miranda Cavalcanti
 Titular



Documento Autenticado Digitalmente de acordo com os artigos 1º, 3º e 7º inc. V 8º, 41 e 52 da Lei Federal 8.935/1994 e Art. 6º Inc. XII da Lei Estadual 8.721, 2008 autêntico a presente imagem digitalizada, reprodução fiel do documento apresentado e conferido neste ato. O referido é verdade. Dou fé. Confira os dados do ato em: <https://selodigital.tjpb.jus.br> ou Consulte o Documento em: <https://azevedobastos.not.br/documento/120390912204310609850>

REPÚBLICA FEDERATIVA DO BRASIL

ESTADO DA PARAÍBA

CARTÓRIO AZEVEDO BASTOS

FUNDADO EM 1888

PRIMEIRO REGISTRO CIVIL DE NASCIMENTO E ÓBITOS E PRIVATIVO DE CASAMENTOS, INTERDIÇÕES E TUTELAS DA COMARCA DE JOÃO PESSOA

Av. Epitácio Pessoa, 1145 Bairro dos Estados 58030-00, João Pessoa PB

Tel.: (83) 3244-5404 / Fax: (83) 3244-5484

<http://www.azevedobastos.not.br>

E-mail: cartorio@azevedobastos.not.br

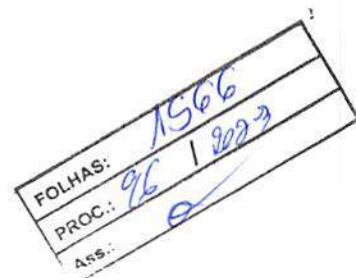

DECLARAÇÃO DE SERVIÇO DE AUTENTICAÇÃO DIGITAL

O Bel. Válber Azevêdo de Miranda Cavalcanti, Oficial do Primeiro Registro Civil de Nascimentos e Óbitos e Privativo de Casamentos, Interdições e Tutelas com atribuição de autenticar e reconhecer firmas da Comarca de João Pessoa Capital do Estado da Paraíba, em virtude de Lei, etc...

DECLARA para os devidos fins de direito que, o documento em anexo identificado individualmente em cada Código de Autenticação Digital¹ ou na referida sequência, foi autenticado de acordo com as Legislações e normas vigentes².

DECLARO ainda que, para garantir transparência e segurança jurídica de todos os atos oriundos da atividade Notarial e Registral no Estado da Paraíba, foi instituído pela Lei Nº 10.132, de 06 de novembro de 2013, a aplicação obrigatória de um Selo Digital de Fiscalização Extrajudicial em todos os atos de notas e registro, composto de um código único (por exemplo: Selo Digital: ABC12345-X1X2) e dessa forma, cada autenticação processada pela nossa Serventia pode ser verificada e confirmada tantas vezes quanto for necessário através do site do Tribunal de Justiça do Estado da Paraíba, endereço <https://corregedoria.tjpb.jus.br/selo-digital/>

A autenticação digital do documento faz prova de que, na data e hora em que ela foi realizada, a empresa MCS ATACADISTA DE MEDICAMENTOS E PRODUTOS FARMACEUTICOS EIRELI tinha posse de um documento com as mesmas características que foram reproduzidas na cópia autenticada, sendo da empresa MCS ATACADISTA DE MEDICAMENTOS E PRODUTOS FARMACEUTICOS EIRELI a responsabilidade, única e exclusiva, pela idoneidade do documento apresentado a este Cartório.

Esta DECLARAÇÃO foi emitida em **09/12/2020 11:25:03 (hora local)** através do sistema de autenticação digital do Cartório Azevêdo Bastos, de acordo com o Art. 1º, 10º e seus §§ 1º e 2º da MP 2200/2001, como também, o documento eletrônico autenticado contendo o Certificado Digital do titular do Cartório Azevêdo Bastos, poderá ser solicitado diretamente a empresa **MCS ATACADISTA DE MEDICAMENTOS E PRODUTOS FARMACEUTICOS EIRELI** ou ao Cartório pelo endereço de e-mail autentica@azevedobastos.not.br

Para informações mais detalhadas deste ato, acesse o site <https://autdigital.azevedobastos.not.br> e informe o *Código de Autenticação Digital*.

Esta Declaração é válida por **tempo indeterminado** e está disponível para consulta em nosso site.

¹**Código de Autenticação Digital:** 120390912204310609850-1 a 120390912204310609850-2

²**Legislações Vigentes:** Lei Federal nº 8.935/94, Lei Federal nº 10.406/2002, Medida Provisória nº 2200/2001, Lei Federal nº 13.105/2015, Lei Estadual nº 8.721/2008, Lei Estadual nº 10.132/2013 e Provimento CGJ Nº 003/2014.

referido é verdade, dou fé.

CHAVE DIGITAL

00005b1d734fd94f057f2d69fe6bc05b913010517c5e685a837c3e67d4cc7f7ce4c09256438f80937112bc8d88d72040401a1ae9122b2784cce6df6130b6dd49400b682284a10bdccd33c429ec31f4bec



Presidência da República
Casa Civil
Medida Provisória Nº 2.200-2,
de 24 de agosto de 2001.





Prefeitura Municipal de Serrinha
Secretaria Municipal de Saúde
Central de Abastecimento Farmacêutico – CAF

SERRINHA

FOLHAS: 1567
PROC.: 96 / 2023
Ass.:

ATESTADO DE CAPACIDADE TÉCNICA

Declaramos, para fins de habilitação em processo licitatório, que a empresa MCS ATACADISTA DE MEDICAMENTOS E PRODUTOS FARMACEUTICOS EIRELI, CNPJ: 22.968.511/0001-34, estabelecida na RUA OSWALDO HUGO SACRAMENTO, 113, SALA 001, IAPI, CEP: 40330-520 – SALVADOR-BAHIA, forneceu a esta instituição os materiais abaixo referidos, atendendo integralmente as especificações contratadas quanto ao prazo de entrega, quantidade e qualidade, inexistindo, ate a presente data, registros negativos que comprometam o fornecimento.

ITEM	DESCRIÇÃO / PRODUTO	QUANT.	PRAZO DE ENTREGA
		17.000	10 dias úteis
1	ACICLOVIR 250MG INJ (HOSP) TEUTO (28748)	1.000	
2	ACIDO TRANEXAMICO 50MG/ML 5ML INJ HIPOLABOR (10796)	1.000	
3	ADENOSINA 3MG/ML 2ML IV INJ (EXCL) HIPOLABOR (6692)	200	
4	ALBUMINA HUMANA 20% 50ML INJ (ALBIOMIN) BIOTEST (42595)	1.500	
5	AMINOFILINA 24MG/ML 10ML INJ TEUTO (1348)	1.500	
6	AMIODARONA 50MG/ML 3ML INJ HIPOLABOR (1350)	1.500	
7	AMPICILINA SODICA 1G IV/IM INJ (HOSP) TEUTO (1356)	1.500	
8	ATROPINA 0,25MG/ML 1ML INJ (ATROFARMA) FARMACE (20161)	500	
9	AZTREONAM 1G INJ (AZEUS) FRESENIUS (30719)	500	
10	AZTREONAM 500MG INJ (AZEUS) FRESENIUS (43576)	7.300	
11	BESILATO DE ATRACURIO 10MG/ML 2,5ML INJ (TRACUR) (EXCL) CRISTALIA (6312)	6.291	
12	BESILATO DE ATRACURIO 10MG/ML 5ML INJ (TRACUR) (EXCL) CRISTALIA (10299)	999	
13	BICARBONATO DE SODIO 8,4% 250ML INJ HYPOFARMA (6440)	4.002	
14	BROMOPRIDA 5MG/ML 2ML INJ FRESENIUS (2048)	22.000	
15	CEFALEXINA 250MG/5ML SOL ORAL 60ML (HOSP) TEUTO (24394)	6.000	
16	CEFAZOLINA 1G IV/IM INJ (KEFAZOL) ABL (28409)	1.000	
17	CEFEPIMA CLORIDRATO 1G IV/IM INJ ABL (27757)	51.570	
18	CEFEPIMA CLORIDRATO 2G IV INJ C/10 ABL (29896)	1.000	
19	CEFEPIMA CLORIDRATO 500MG INJ (NEPECEF) MYLAN (25363)	4.000	
20	CEFTAZIDIMA 1G IV/IM INJ C/50 (KEFADIM) ABL (27637)	5.000	
21	CEFTRIAXONA 1G IV/IM INJ ABL (42265)	2.700	
22	CETOPROFENO 100MG IV INJ (ARTRINID) UNIAO QUIMICA (13552)	1.000	
23	CETOPROFENO 100MG IV INJ CRISTALIA (2338)		

2022
Serrinha-Bahia
Assistência Farmacêutica

SANDRA DOMINGUES
ALMEIDA 7996076559

Assinado de forma digital por SANDRA
DOMINGUES ALMEIDA 7996076559

Confira os dados do ato em: <https://selcdigital.tjpb.jus.br> ou Consulte o Documento em: <https://azevedobastos.not.br/documento/120391006221575476064>



CARTÓRIO

Autenticação Digital Código: 120391006221575476064-1
Data: 10/06/2022 08:54:04
Valor Total do Ato: R\$ 5,02
Selo Digital Tipo Normal C: ANC40387-BFK7;



CNJ 06.870-0

Cartório Azevêdo Bastos
Av. Presidente Epitácio Pessoa - 1145
Bairro dos Estados, João Pessoa - PB
(83) 3244-5404 - cartorio@azevedobastos.not.br
<https://azevedobastos.not.br>

Vilber Azevêdo de M. Cavalcanti
Titular

TJPB



O presente documento digital foi conferido com o original e assinado digitalmente por ADAUTO JOSÉ FERNANDES RIBEIRO, em sexta-feira, 10 de junho de 2022 09:00:44 GMT-03:00, CNS: 06.870-0 - Cartório Azevêdo Bastos - 1º Ofício de Registro Civil das Pessoas Naturais e de Interdições e Tutel/PB, nos termos da medida provisória N. 2.200-2 de 24 de agosto de 2001. Sua autenticidade deverá ser confirmada no endereço eletrônico www.cenad.org.br/autenticidade. O presente documento digital pode ser convertido em papel por meio de autenticação no Tabelação de Notas. Provimto nº 100/2020 CNJ - artigo 22.



Prefeitura Municipal de Serrinha
Secretaria Municipal de Saúde
Central de Abastecimento Farmacêutico – CAF



FOLHAS: 1568
PROC.: 96 / 2023
Ass.: *[Signature]*

24	CETOPROFENO 50MG/ML 2ML IM INJ HIPOLABOR (27551)	3.000
25	CIMETIDINA 150MG/ML 2ML INJ TEUTO (2379)	1.200
26	CIPROFLOXACINO 2MG/ML 100ML IV INJ S/F FRASCO (FRESENIUS) FRESENIUS (28101)	940
27	CIPROFLOXACINO 2MG/ML 200ML IV INJ S/F FRASCO (FRESENIUS) FRESENIUS (28762)	300
28	CLARITROMICINA 500MG IV INJ (PO LIOFILIZADO) C/10 ABL (28173)	50
29	CLINDAMICINA 150MG/ML 4ML IV/IM INJ HIPOLABOR (6700)	500
30	CLONIDINA 150MCG/ML 1ML INJ (CLUIZE) HALEX ISTAR (44388)	100
31	CLORETO DE POTASSIO 10% 10ML INJ SAMTEC (30807)	450
32	CLORETO DE SODIO 10% 10ML INJ FARMACE (24308)	1.000
33	CLORETO DE SODIO 10% 10ML INJ SAMTEC (19285)	500
34	CLORETO DE SODIO 20% 10ML INJ (ISOFARMA) HALEX ISTAR (7488)	500
35	CLORIDRATO DE NALOXONA 0,4MG/ML 1ML INJ C/10 (NARCAN) (C1) CRISTALIA (11512)	200
36	CLORIDRATO ESCETAMINA 50MG/ML 2ML INJ C/25 (KETAMIN NP) (EXCL) (C1) CRISTALIA (11510)	1.500
37	CLORPROMAZINA 5MG/ML 5ML INJ C/50 (CLORPROMAZ) (C1) UNIAO QUIMICA (12155)	500
38	DESLANOSIDEO 0,2MG/ML 2ML INJ (DESLANOL) UNIAO QUIMICA (15770)	2.120
39	DEXAMETASONA 2MG/ML 1ML INJ FARMACE (28127)	1.000
40	DEXAMETASONA 4MG/ML 2,5ML INJ FARMACE (28311)	7.002
41	DIAZEPAM 5MG/ML 2ML INJ C/100 (B1) SANTISA (44842)	400
42	DICLOFENACO POTASSICO 25MG/ML 3ML IV INJ (EXCL) TEUTO (8512)	4.385
43	DICLOFENACO SODICO 25MG/ML 3ML IM INJ NOVAFARMA/ FRESENIUS (28155)	2.000
44	DICLOFENACO SODICO 25MG/ML 3ML IM INJ TEUTO (6284)	1.000
45	DIMENIDRINATO+PIRIDOXINA 50MG+50MG 1ML IM INJ (NAUSICALM) (EXCL) UNIAO QUIMICA (2874)	500
46	DIMENIDRINATO+PIRIDOXINA+GLICOSE+FRUTOSE 3+5+100+100MG/ML 10ML IV INJ (DRAMIN B6 DL) TAKEDA/ COSMED (25892)	500
47	DIPIRONA SODICA 500MG/ML 2ML INJ TEUTO (2771)	17.500
48	DOBUTAMINA 12,5MG/ML 20ML INJ (HOSP) TEUTO (15556)	1.400
49	DOPAMINA 5MG/ML 10ML INJ TEUTO (5835)	1.300
50	EFEDRINA 50MG/ML 1ML INJ C/100 (EFEDRIN) (D1) CRISTALIA (10028)	400
51	EFEDRINA 50MG/ML 1ML INJ C/50 (D1) HIPOLABOR (10799)	500
52	ENOXAPARINA 20MG/ML 0,2ML IV/SC INJ C/6 (VERSA) EUROFARMA (43670)	24
53	ENOXAPARINA 40MG/ML 0,4ML IV/SC INJ C/6 (VERSA) EUROFARMA (43843)	600
54	ENOXAPARINA 60MG/ML 0,6ML IV/SC INJ C/2 (VERSA) EUROFARMA (21964)	136
55	ENOXAPARINA 80MG/ML 0,8ML IV/SC INJ C/2 (VERSA) EUROFARMA (21963)	50
56	EPINEFRINA (ADRENALINA) 1MG/ML 1ML INJ C/100 HIPOLABOR (24241)	50.000
57	ETOMIDATO 2MG/ML 10ML INJ C/25 (C1) CRISTALIA (11500)	225
58	FENITOINA SODICA 50MG/ML 5ML INJ C/100 (C1) HIPOLABOR (7049)	500
59	FENOBARBITAL 100MG/ML 2ML INJ C/25 (FENOCRIS) (B1) CRISTALIA (24188)	200
60	FENTANILA 0,05MG/ML 10ML (78,5 MCG/ML) INJ C/50 (A1) HIPOLABOR (14592)	1.000
61	FLUCONAZOL 2MG/ML 100ML INJ C/6 BLS CRISTALIA (30938)	300
62	FLUMAZENIL 0,1MG/ML 5ML (0,5MG/5ML) INJ C/5 (LENAZEN) (C1) TEUTO (28590)	300
63	FUROSEMIDA 10MG/ML 2ML INJ SANTISA (23841)	3.506

2022
Serrinha-Bahia
Assistência Farmacêutica

SANDRA DOMINGUES
ALMUDA 7998276559

Assinado de forma digital por SANDRA
DOMINGUES ALMUDA 7998276559

Confira os dados do ato em: <https://selodigital.tjpb.jus.br> ou Consulte o Documento em: <https://azevedobastos.not.br/documento/120391006221575476064>



CARTÓRIO

Autenticação Digital Código: 120391006221575476064-2
Data: 10/06/2022 08:54:05
Valor Total do Ato: R\$ 5,02
Selo Digital Tipo Normal C: ANC40386-YBXX;



CNJ: 06.870-0

Cartório Azevêdo Bastos
Av. Presidente Epitácio Pessoa - 1145
Bairro dos Estados, João Pessoa - PB
(83) 3244-5404 - cartorio@azevedobastos.not.br
<https://azevedobastos.not.br>

Válber Azevêdo de M. Cavalcanti
Titular

TJPB



O presente documento digital foi conferido com o original e assinado digitalmente por ADAUTO JOSÉ FERNANDES RIBEIRO, em sexta-feira, 10 de junho de 2022 09:00:44 GMT-03:00. CNS: 06.870-0 - Cartório Azevêdo Bastos - 1º Ofício de Registro Civil das Pessoas Naturais e de Interdições e Tutel/PB, nos termos da medida provisória N. 2.200-2 de 24 de agosto de 2001. Sua autenticidade deverá ser confirmada no endereço eletrônico www.cenad.org.br/autenticidade. O presente documento digital pode ser convertido em papel por meio de autenticação no Tabelionato de Notas. Provisamento nº 100/2020 CNJ - artigo 22.



Prefeitura Municipal de Serrinha
Secretaria Municipal de Saúde
Central de Abastecimento Farmacêutico – CAF

SERRINHA

FOLHAS: 1569
PROC.: 98 / 2023
Ass.: [assinatura]

64	FUROSEMIDA 10MG/ML 2ML INJ TEUTO (20170)	1.998
65	GENTAMICINA 40MG/ML 2ML IV/IM INJ (GENTAMICIN) NOVAFARMA/FRESENIUS (6466)	800
66	GLICONATO DE CALCIO 10% 10ML INJ FRESENIUS (42864)	600
67	GLICOSE 25% 10ML INJ SAMTEC (22540)	1.500
68	GLICOSE 50% 10ML INJ SAMTEC (23279)	2.000
69	HALOPERIDOL 5MG/ML 1ML INJ C/50 (HALO) (C1) CRISTALIA (13146)	1.200
70	HALOPERIDOL DECANOATO 70,52MG/ML 1ML (50MG DE HALOPERIDOL) INJ C/25 (HALO DECANOATO) (C1) CRISTALIA (28376)	1.700
71	HIOSCINA COMPOSTA 4+500MG/ML 5ML INJ HIPOLABOR (14484)	3.000
72	HIOSCINA SIMPLES 20MG/ML 1ML INJ FARMACE (27704)	5.000
73	LACTATO DE BIPERIDENO 5MG/ML 1ML INJ C/25 (CINETOL) (EXCL) (C1) CRISTALIA (24584)	300
74	MIDAZOLAM 1MG/ML 5ML INJ C/10 (DORMIRE) (B1) CRISTALIA (11497)	100
75	MIDAZOLAM 5MG/ML 10ML INJ C/50 (DORMIUM) (B1) UNIAO QUIMICA (17637)	1.000
76	MIDAZOLAM 5MG/ML 3ML INJ C/50 (B1) (HOSP) TEUTO (25337)	11.000
77	PENICILINA G BENZ 1.200UI IM INJ (S/DILUENTE) (BEPEBEN) (HOSP) TEUTO (4375)	1.400
78	PENICILINA G BENZ 600UI IM INJ (S/DILUENTE) (BEPEBEN) (HOSP) TEUTO (4377)	300
79	PENICILINA G POTASSICA 5.000.000UI IV/IM INJ C/50 (ARICILINA) BLAU (20920)	200
80	PETIDINA 50MG/ML 2ML INJ C/25 (A1) UNIAO QUIMICA (44574)	100
81	PETIDINA 50MG/ML 2ML INJ C/25 (DOLOSAL) (A1) CRISTALIA (11495)	300
82	PROPOFOL 10MG/ML 10ML INJ C/5 (PROVIVE) (C1) UNIAO QUIMICA (26957)	790
83	PROPOFOL 10MG/ML 20ML INJ C/5 (C1) IMPORTADO BIOQUIMICO (44306)	200
84	SACARATO HIDROX. FERRICO 20MG/ML (100MG 5ML) IV INJ (NORIPURUM EV) TAKEDA (44402)	795
85	SACARATO HIDROX. FERRICO 20MG/ML (100MG 5ML) IV INJ C/5 (SUCROFER) UNIAO QUIMICA (21481)	100
86	SULFATO DE MORFINA 10MG/ML 1ML INJ C/50 (DIMORF) (A1) CRISTALIA (11493)	200
87	SUXAMETONIO 100MG 10ML IV/IM INJ C/10 (SUCCITRAT) BLAU (43215)	42.370
88	SUXAMETONIO 500MG 10ML IV/IM INJ C/1 (SUCCITRAT) BLAU (41382)	5.000
89	TOBRAMICINA 50MG/ML 1,5ML (75MG) IV/IM INJ C/10 ABL (27473)	1.200
90	VECURONIO 10MG/ML INJ C/10 (VECURON) CRISTALIA (42376)	14.400

Salvador, 27 de abril de 2022.

Serrinha - BA
[assinatura]

Milena Lopes
Farmacêutica CRF 5407

2022
Serrinha-Bahia
Assistência Farmacêutica

TABELAMENTO DE NOTAS E PROTESTOS (70) 3261-7414
Rua José Manoel, s/n, Centro, Serrinha - BA
CNPJ nº 06.870-0/001-91 | Fone: (35) 3244-5404

Resumo por unidade (por lote) fornecido MILÊNIA DA SILVA LOPES

Em atendimento da solicitação da Prefeitura Municipal de Serrinha - Bahia, o Cartório Azevêdo Bastos, inscrita no CNPJ nº 06.870-0/001-91, em 27/04/2022, realizou a emissão de Nota Fiscal nº 2022.0001, com o valor total de R\$ 2.307,40 (dois mil e trinta e sete reais e quarenta centavos).

27/04/2022
SELO RECONHECIMENTO
www.azevedobastos.br/autenticacao

SANDRA DOMINGUES ALMEIDA:78980780559

Atualizado de forma digital por SANDRA DOMINGUES ALMEIDA:78980780559

Confira os dados do ato em: <https://selodigital.tpb.jus.br> ou Consulte o Documento em: <https://azevedobastos.not.br/documento/120391006221575476064>



CARTÓRIO
Autenticação Digital Código: 120391006221575476064-3
Data: 10/06/2022 08:54:05
Valor Total do Ato: R\$ 5,02
Selo Digital Tipo Normal C: ANC40389-AMS0



Cartório Azevêdo Bastos
Av. Presidente Epitácio Pessoa - 1145
Bairro dos Estados, João Pessoa - PB
(83) 3244-5404 - cartorio@azevedobastos.not.br
<https://azevedobastos.not.br>

Valter Azevêdo de M. Cavalcanti
Titular



O presente documento digital foi conferido com o original e assinado digitalmente por ADAUTO JOSÉ FERNANDES RIBEIRO, em sexta-feira, 10 de junho de 2022 09:00:44 GMT-03:00, CNS: 06.870-0 - Cartório Azevêdo Bastos - 1º Ofício de Registro Civil das Pessoas Naturais e Tutel/PB, nos termos da medida provisória N. 2.200-2 de 24 de agosto de 2001. Sua autenticidade deverá ser confirmada no endereço eletrônico www.cenad.org.br/autenticidade. O presente documento digital pode ser convertido em papel por meio de autenticação no Tabelionato de Notas, Provisório nº 100/2020 CNJ - artigo 22.

REPÚBLICA FEDERATIVA DO BRASIL
ESTADO DA PARAÍBA
CARTÓRIO AZEVEDO BASTOS
FUNDADO EM 1888

PRIMEIRO REGISTRO CIVIL DE NASCIMENTO E ÓBITOS E PRIVATIVO DE CASAMENTOS, INTERDIÇÕES E TUTELAS DA COMARCA DE JOÃO PESSOA

Av. Epitácio Pessoa, 1145 Bairro dos Estados 58030-00, João Pessoa PB
Tel.: (83) 3244-5404 / Fax: (83) 3244-5484
<http://www.azevedobastos.not.br>
E-mail: cartorio@azevedobastos.not.br



DECLARAÇÃO DE SERVIÇO DE AUTENTICAÇÃO DIGITAL

O Bel. Válber Azevêdo de Miranda Cavalcanti, Oficial do Primeiro Registro Civil de Nascimentos e Óbitos e Privativo de Casamentos, Interdições e Tutelas com atribuição de autenticar e reconhecer firmas da Comarca de João Pessoa Capital do Estado da Paraíba, em virtude de Lei, etc...

DECLARO ainda que, para garantir transparência e segurança jurídica de todos os atos oriundos da atividade Notarial e Registral no Estado da Paraíba, foi instituído pela Lei Nº 10.132, de 06 de novembro de 2013, a aplicação obrigatória de um Selo Digital de Fiscalização Extrajudicial em todos os atos notariais e registro, composto de um código único (por exemplo: Selo Digital: ABC12345-X1X2) e dessa forma, cada autenticação processada pela nossa serventia pode ser verificada e confirmada tantas vezes quanto for necessário através do site do Tribunal de Justiça do Estado da Paraíba, endereço <https://corregedoria.tjpb.jus.br/selo-digital/>.

A autenticação digital do documento faz prova de que, na data e hora em que ela foi realizada, a empresa MCS ATACADISTA DE MEDICAMENTOS E PRODUTOS FARMACEUTICOS EIRELI tinha posse de um documento com as mesmas características que foram reproduzidas na cópia autenticada, sendo da empresa MCS ATACADISTA DE MEDICAMENTOS E PRODUTOS FARMACEUTICOS EIRELI a responsabilidade, única e exclusiva, pela idoneidade do documento apresentado a este Cartório.

Nesse sentido, declaro que a MCS ATACADISTA DE MEDICAMENTOS E PRODUTOS FARMACEUTICOS EIRELI assumiu, nos termos do artigo 8º, §1º, do Decreto nº 10.278/2020, que regulamentou o artigo 3º, inciso X, da Lei Federal nº 13.874/2019 e o artigo 2º-A da Lei Federal 12.682/2012, a responsabilidade pelo processo de digitalização dos documentos físicos, garantindo perante este Cartório e terceiros, a sua autoria e integridade.

De acordo com o disposto no artigo 2º-A, §7º, da Lei Federal nº 12.682/2012, o documento em anexo, identificado individualmente em cada Código de Autenticação Digital ou na referida sequência, poderá ser reproduzido em papel ou em qualquer outro meio físico.

Esta DECLARAÇÃO foi emitida em **10/06/2022 09:19:16 (hora local)** através do sistema de autenticação digital do Cartório Azevedo Bastos, de acordo com o Art. 1º, 10º e seus §§ 1º e 2º da MP 2200/2001, como também, o documento eletrônico autenticado contendo o Certificado Digital do titular do Cartório Azevedo Bastos, poderá ser solicitado diretamente a empresa MCS ATACADISTA DE MEDICAMENTOS E PRODUTOS FARMACEUTICOS EIRELI ou ao Cartório pelo endereço de e-mail autentica@azevedobastos.not.br Para informações mais detalhadas deste ato, acesse o site <https://autdigital.azevedobastos.not.br> e informe o Código de Autenticação Digital

Esta Declaração é válida por **tempo indeterminado** e está disponível para consulta em nosso site.

Código de Autenticação Digital: 120391006221575476064-1 a 120391006221575476064-3

Legislações Vigentes: Lei Federal nº 8.935/94, Lei Federal nº 10.406/2002, Medida Provisória nº 2200/2001, Lei Federal nº 13.105/2015, Lei Estadual nº 8.721/2008, Lei Estadual nº 10.132/2013, Provimento CGJ Nº 003/2014 e Provimento CNJ Nº 100/2020.

O referido é verdade, dou fé.

CHAVE DIGITAL

00005b1d734fd94f057f2d69fe6bc05bbf5060e531cff5187a092dcba994f186895fa1bc2691f3c4ea35101a9919c6b3d0ff536d3c6c5d24360bacd6aab3f2e300b682284a10bdccd33c429ec31f4bec





Presidência da República
Casa Civil
Medida Provisória Nº 2.200-2,
de 24 de agosto de 2001.



FOLHAS:	1571
PROC.:	96 / 883
Ass.:	a

Consultas / Funcionamento de Empresa Nacional / Resultado / Detalhamento



Dados da Empresa Nacional

Razão Social

MCS ATACADISTA DE MEDICAMENTOS E PRODUTOS FARMACÊUTICOS EIRELLI

CNPJ

22.968.511/0001-34

Nome Fantasia

MP ATACADISTA DE MEDICAMENTOS E PRODUTOS HOSPITALA

Endereço na Internet**SAC****Endereço Completo**

RUA OSWALDO HUGO SACRAMETNO, 113, SALA 001 - IAPI CEP: 40.330-520

Cidade/UF

SALVADOR/BA

Responsável Técnico

KARLA SIMONE ROCHA GOMES

Responsável Legal

SANDRA DOMINGUES ALMEIDA

Dados do Cadastro

Cadastro Nº

1.22932-6

Data do Cadastro

20/03/2020

Situação

Ativa

Nº do Processo25351.155500/2020-81**Cadastro**

1 - Medicamento

Atividades / Classes**Armazenar**

- Medicamento

Distribuir

- Medicamento

Expedir

- Medicamento

Voltar

CNPJ: 88.212.113/0644-18
 PROCESSO: 25351.259983/2017-96
 AUTORIZ/MS: 7.51805-2
 ATIVIDADE/CLASSE:
 COMÉRCIO: ALIMENTOS PERMITIDOS
 COMÉRCIO: CORRELATOS
 COMÉRCIO: COSMÉTICOS
 COMÉRCIO: PERFUMES
 COMÉRCIO: PRODUTOS DE HIGIENE
 DISPENSAÇÃO DE MEDICAMENTOS, INCLUSIVE SUJEITOS A CONTROLE ESPECIAL:
 DISPENSAÇÃO DE PLANTAS MEDICINAIS: -
 PRESTAÇÃO DE SERVIÇOS FARMACÉUTICOS: -

 EMPRESA: Bracco imaging do brasil importação e distribuição de medicamentos ltda
 ENDEREÇO: avenida ol 3, 200 - modulo 03 - galpão 01
 BAIRRO: parque duque CEP: 25085375 - RIO DE JANEIRO/RJ
 CNPJ: 10.742.412/0005-84
 PROCESSO: 25351.634087/2018-00
 AUTORIZ/MS: P5196X9284YW (R.17198-3)
 ATIVIDADE/CLASSE:
 ARMAZENAR: CORRELATOS
 DISTRIBUIR: CORRELATOS
 EXPEDIR: CORRELATOS
 IMPORTAR: CORRELATOS

 Total de Empresas: 31

RESOLUÇÃO-RE Nº 809, DE 19 DE MARÇO DE 2020

O Coordenador de Autorização de Funcionamento de Empresas, substituto, no uso das atribuições que lhe confere o art. 169, aliado ao art. 54, I, §1º do Regimento Interno aprovado pela Resolução de Diretoria Colegiada - RDC nº 255, de 10 de dezembro de 2018, resolve:

Art. 1º. Conceder Autorização Especial para Empresas de Medicamentos e de Insumos Farmacéuticos, constantes do anexo desta Resolução, de acordo com a Portaria nº. 344 de 12 de maio de 1998 e suas atualizações, observando-se as proibições e restrições estabelecidas.

Art. 2º Esta Resolução entra em vigor na data de sua publicação.

DANIEL MARCOS PEREIRA DOURADO

ANEXO

EMPRESA: FORMULA X MANIPULAÇÃO E COMERCIO DE PRODUTOS FARMACÉUTICOS EIRELI
 ENDEREÇO: Rua 22 de Novembro, 113
 BAIRRO: Centro CEP: 76900111 - JI-PARANÁ/RO
 CNPJ: 28.176.483/0001-07
 PROCESSO: 25351.152601/2020-08
 AUTORIZ/MS: 1.21808-2
 ATIVIDADE/CLASSE:
 MANIPULAR: INSUMOS FARMACÉUTICOS

EMPRESA: ARISTIDES AVIÃO DO NASCIMENTO - ME
 ENDEREÇO: AVENIDA JOSÉ DO PATROCÍNIO, 824
 BAIRRO: CENTRO CEP: 62500000 - ITAIPUOCA/CE
 CNPJ: 28.064.721/0001-84
 PROCESSO: 25351.112142/2020-11
 AUTORIZ/MS: 1.22795-3
 ATIVIDADE/CLASSE:
 MANIPULAR: INSUMOS FARMACÉUTICOS

EMPRESA: DE FREITAS ZANQUI FARMACIA PERSONALIZADA LTDA
 ENDEREÇO: RUA SIQUEIRA CAMPOS S 61 SUL
 BAIRRO: CENTRO CEP: 17280000 - PEDERNEIRAS/SP
 CNPJ: 34.446.018/0001-33
 PROCESSO: 25351.162816/2020-29
 AUTORIZ/MS: 1.21855-4
 ATIVIDADE/CLASSE:
 MANIPULAR: INSUMOS FARMACÉUTICOS

EMPRESA: SUPREMA FARMA FARMACIA DE MANIPULAÇÃO
 ENDEREÇO: AVENIDA LACERDA FRANCO 666
 BAIRRO: CAMBUCI CEP: 01536000 - SÃO PAULO/SP
 CNPJ: 31.287.695/0001-68
 PROCESSO: 25351.179536/2020-50
 AUTORIZ/MS: 1.23654-2
 ATIVIDADE/CLASSE:
 MANIPULAR: INSUMOS FARMACÉUTICOS

EMPRESA: FARMACIA ALQUIMIA EIRELI EPP FL 22
 ENDEREÇO: RUA JOSÉ CELSO CLAUDIO, 833, LOJA 05
 BAIRRO: JARDIM CAMBURI CEP: 29090410 - VITORIA/ES
 CNPJ: 31.823.714/0023-05
 PROCESSO: 25351.148978/2020-34
 AUTORIZ/MS: 1.21767-1
 ATIVIDADE/CLASSE:
 MANIPULAR: INSUMOS FARMACÉUTICOS

 Total de Empresas: 5

RESOLUÇÃO-RE Nº 810, DE 19 DE MARÇO DE 2020

O Coordenador de Autorização de Funcionamento de Empresas, substituto, no uso das atribuições que lhe confere o art. 169, aliado ao art. 54, I, §1º do Regimento Interno aprovado pela Resolução de Diretoria Colegiada - RDC nº 255, de 10 de dezembro de 2018, resolve:

Art. 1º. Alterar Autorização Especial para Empresas de Medicamentos e Insumos Farmacéuticos, constantes no anexo desta Resolução.

Art. 2º Esta Resolução entra em vigor na data de sua publicação.

DANIEL MARCOS PEREIRA DOURADO

ANEXO

EMPRESA: ESSENCE COSMETICA E MANIPULAÇÃO LTDA
 ENDEREÇO: Rua Arthur Bernardes, 198
 BAIRRO: Jardim Sumaré CEP: 14075440 - RIBEIRÃO PRETO/SP
 CNPJ: 16.844.053/0001-29
 PROCESSO: 25351.257452/2015-05
 AUTORIZ/MS: 1.14044-4
 ATIVIDADE/CLASSE:
 MANIPULAR: INSUMOS FARMACÉUTICOS

EMPRESA: DAVANZZO FARMACIA DE MANIPULAÇÃO EIRELI - ME
 ENDEREÇO: R BERNARDINO DE CAMPOS, 4200 SALA 01

BAIRRO: CENTRO CEP: 15015300 - SÃO JOSE DO RIO PRETO/SP
 CNPJ: 28.166.734/0001-27
 PROCESSO: 25351.034028/2018-29
 AUTORIZ/MS: 1.17384-8
 ATIVIDADE/CLASSE:
 MANIPULAR: INSUMOS FARMACÉUTICOS

EMPRESA: PHYTODERMA FARMACIA DE MANIPULAÇÃO LTDA EPP
 ENDEREÇO: R ACUTI 702
 BAIRRO: CIDADE DUTRA CEP: 04810160 - SÃO PAULO/SP
 CNPJ: 10.383.855/0001-00
 PROCESSO: 25351.501912/2013-78
 AUTORIZ/MS: 1.40052-8
 ATIVIDADE/CLASSE:
 MANIPULAR: INSUMOS FARMACÉUTICOS

EMPRESA: Farmacia e Perfumaria Raul Soares Ltda
 ENDEREÇO: AV DOS EUCALIPTOS, 242 TERRÇO
 BAIRRO: Indaiatuba CEP: 04517050 - SÃO PAULO/SP
 CNPJ: 49.726.466/0001-68
 PROCESSO: 25351.010572/00-11
 AUTORIZ/MS: 1.34977-2
 ATIVIDADE/CLASSE:
 MANIPULAR: INSUMOS FARMACÉUTICOS

 Total de Empresas: 4

RESOLUÇÃO-RE Nº 811, DE 19 DE MARÇO DE 2020

O Coordenador de Autorização de Funcionamento de Empresas, Substituto, no uso das atribuições que lhe confere o art. 169, aliado ao art. 54, I, §1º do Regimento Interno aprovado pela Resolução de Diretoria Colegiada - RDC nº 255, de 10 de dezembro de 2018, resolve:

Art. 1º. Conceder Autorização de Funcionamento para Empresas constantes no anexo desta Resolução.

Art. 2º Esta Resolução entra em vigor na data de sua publicação.

DANIEL MARCOS PEREIRA DOURADO

ANEXO

EMPRESA: WISE COMERCIO INTERNACIONAL LTDA
 ENDEREÇO: RUA VINICIUS TORRES, 408 - SIS 801, 802 F 803
 BAIRRO: PRAIA DA COSTA CEP: 29101105 - VILA VELHA/ES
 CNPJ: 11.918.777/0001-56
 PROCESSO: 25351.131259/2020-02 AUTORIZ/MS: 4.01828.1
 ATIVIDADE/CLASSE:
 ARMAZENAR: COSMÉTICOS/PERFUMES/PRODUTOS DE HIGIENE
 DISTRIBUIR: COSMÉTICOS/PERFUMES/PRODUTOS DE HIGIENE
 EXPEDIR: COSMÉTICOS/PERFUMES/PRODUTOS DE HIGIENE
 IMPORTAR: COSMÉTICOS/PERFUMES/PRODUTOS DE HIGIENE

EMPRESA: SERAGII TRANSPORTES EXPRESSOS EIRELI - ME
 ENDEREÇO: RUA BARÃO DE ANTONINA, 84
 BAIRRO: IBURA CEP: 51190738 - RECIFE/PE
 CNPJ: 20.897.095/0001-02
 PROCESSO: 25351.156204/2020-05 AUTORIZ/MS: 4.01845.0
 ATIVIDADE/CLASSE:
 TRANSPORTAR: COSMÉTICOS

EMPRESA: ALL IN LOGÍSTICA INTEGRADA LTDA
 ENDEREÇO: Rua Guido Segalho, 579
 BAIRRO: Id. São Judas Tadeu CEP: 13180510 - SUMARÉ/SP
 CNPJ: 60.290.418/0001-02
 PROCESSO: 25351.134595/2020-07 AUTORIZ/MS: 4.01834.1
 ATIVIDADE/CLASSE:
 TRANSPORTAR: COSMÉTICOS/PERFUMES/PRODUTOS DE HIGIENE

EMPRESA: EXPRESSMEDICAL - COMERCIO ATACADISTA E VAREJISTA DE CORRELATOS MEDICOS LTDA ME
 ENDEREÇO: AV FAGUNDES FILHO 191 CONJ 123 E 124
 BAIRRO: VILA MONTE ALEGRE CEP: 04304010 - SÃO PAULO/SP
 CNPJ: 10.761.932/0001-00
 PROCESSO: 25351.121803/2020-08 AUTORIZ/MS: 4.01827.8
 ATIVIDADE/CLASSE:
 ARMAZENAR: COSMÉTICOS/PRODUTOS DE HIGIENE
 DISTRIBUIR: COSMÉTICOS/PRODUTOS DE HIGIENE
 EXPEDIR: COSMÉTICOS/PRODUTOS DE HIGIENE
 IMPORTAR: COSMÉTICOS/PRODUTOS DE HIGIENE
 TRANSPORTAR: COSMÉTICOS/PRODUTOS DE HIGIENE

EMPRESA: CANAL DIRETO DISTRIBUIDORA DE PRODUTOS DE HIGIENE E LIMPEZA EIRELI
 ENDEREÇO: ROD. DEPUTADO JOÃO LEOPOLDO JACOMEL, 9510
 BAIRRO: MARIA ANTONIETA CEP: 83331330 - PINHAIS/PR
 CNPJ: 22.797.019/0001-43
 PROCESSO: 25351.135267/2020-10 AUTORIZ/MS: 4.01840.1
 ATIVIDADE/CLASSE:
 ARMAZENAR: COSMÉTICOS/PERFUMES/PRODUTOS DE HIGIENE
 DISTRIBUIR: COSMÉTICOS/PERFUMES/PRODUTOS DE HIGIENE
 EXPEDIR: COSMÉTICOS/PERFUMES/PRODUTOS DE HIGIENE

EMPRESA: OSER NEGOCIOS E PARTICIPAÇÕES S.A
 ENDEREÇO: RUA SANTA CATARINA, 40, COMPLEMENTO 704
 BAIRRO: SANTA MARIA GORETTI CEP: 91030330 - PORTO ALEGRE/RS
 CNPJ: 33.370.100/0001-69
 PROCESSO: 25351.162705/2020-12 AUTORIZ/MS: 4.01864.5
 ATIVIDADE/CLASSE:
 DISTRIBUIR: COSMÉTICOS/PERFUMES/PRODUTOS DE HIGIENE

EMPRESA: GL TRANSPORTES E LOGISTICA LTDA - ME
 ENDEREÇO: AVENIDA BRASIL SUL Nº6733
 BAIRRO: SÃO JOÃO CEP: 75123090 - ANÁPOLIS/GO
 CNPJ: 16.927.393/0001-13
 PROCESSO: 25351.146495/2020-15 AUTORIZ/MS: 4.01843.2
 ATIVIDADE/CLASSE:
 TRANSPORTAR: COSMÉTICOS/PERFUMES/PRODUTOS DE HIGIENE

EMPRESA: TOTAL DISTRIBUIDORA DE MEDICAMENTOS LTDA - ME
 ENDEREÇO: AV MARIA ANTONIETA BURIAMAQUI 3460
 BAIRRO: VALE QUEM TEM CEP: 64057320 - TERESINA/PI
 CNPJ: 17.417.423/0001-04
 PROCESSO: 25351.135242/2020-16 AUTORIZ/MS: 4.01839.0
 ATIVIDADE/CLASSE:
 ARMAZENAR: COSMÉTICOS

FOLHAS: 1573
 PROC.: 96 / 2023
 Ass.: [assinatura]



ENDEREÇO: RUA MINAS GERAIS, 108
BAIRRO: CENTRO CEP: 18150000 - IBIÚNA/SP
CNPJ: 07.556.851/0001-64
PROCESSO: 25351.166003/2020-16 AUTORIZ/MS: 1.22594.9
ATIVIDADE/CLASSE
ARMAZENAR: INSUMOS FARMACÊUTICOS/MEDICAMENTO
DISTRIBUIR: INSUMOS FARMACÊUTICOS/MEDICAMENTO
EXPEDIR: INSUMOS FARMACÊUTICOS/MEDICAMENTO

EMPRESA: CH CAMARGO
ENDEREÇO: AV. GOIÁS NORTE 1893
BAIRRO: SÃO CRISTÓVÃO CEP: 76381122 - GOIANÉSIA/GO
CNPJ: 33.663.941/0001-64
PROCESSO: 25351.121689/2020-16 AUTORIZ/MS: 1.21841.5
ATIVIDADE/CLASSE
ARMAZENAR: MEDICAMENTO
DISTRIBUIR: MEDICAMENTO
EXPEDIR: MEDICAMENTO

EMPRESA: TRLOG TRANSPORTES E LOGÍSTICA EIRELI
ENDEREÇO: Avenida Celso Daniel, 1315
BAIRRO: distrito empresarial CEP: 14072085 - RIBEIRÃO PRETO/SP
CNPJ: 20.290.751/0001-05
PROCESSO: 25351.143954/2020-17 AUTORIZ/MS: 1.21989.8
ATIVIDADE/CLASSE
TRANSPORTAR: INSUMOS FARMACÊUTICOS/MEDICAMENTO

EMPRESA: NÚCLEO COMÉRCIO DE PRODUTOS PARA SAÚDE LTDA
ENDEREÇO: Av das Torres 5200
BAIRRO: São Pedro CEP: 83005450 - SÃO JOSÉ DOS PINHAIS/PR
CNPJ: 34.761.779/0001-80
PROCESSO: 25351.156185/2020-17 AUTORIZ/MS: 1.22237.6
ATIVIDADE/CLASSE
ARMAZENAR: MEDICAMENTO
DISTRIBUIR: MEDICAMENTO
EXPEDIR: MEDICAMENTO

EMPRESA: ALL IN LOGÍSTICA INTEGRADA LTDA
ENDEREÇO: Rua Guido Segalho, 579
BAIRRO: Jd São Judas Tadeu CEP: 13180510 - SUMARÉ/SP
CNPJ: 60.290.418/0001-02
PROCESSO: 25351.134649/2020-26 AUTORIZ/MS: 1.21914.8
ATIVIDADE/CLASSE
TRANSPORTAR: MEDICAMENTO

EMPRESA: V MOR DISTRIBUIDORA DE ARTIGOS MÉDICOS EIRELI
ENDEREÇO: R LIBERDADE (VILA ROSA), 449
BAIRRO: MARECHAL RONDON CEP: 92020240 - Canoas/RS
CNPJ: 34.616.019/0001-89
PROCESSO: 25351.146413/2020-32 AUTORIZ/MS: 1.22152.1
ATIVIDADE/CLASSE
ARMAZENAR: MEDICAMENTO
DISTRIBUIR: MEDICAMENTO
EXPEDIR: MEDICAMENTO

EMPRESA: DENTAL NORONHA COMÉRCIO DE PRODUTOS PARA ODONTOLOGIA LTDA
ENDEREÇO: AV. EUZÉBIO DE QUEIROZ, 2270
BAIRRO: UVARANAS CEP: 84032000 - PONTA GROSSA/PR
CNPJ: 23.524.480/0001-95
PROCESSO: 25351.144014/2020-37 AUTORIZ/MS: 1.22317.2
ATIVIDADE/CLASSE
ARMAZENAR: MEDICAMENTO
DISTRIBUIR: MEDICAMENTO
EXPEDIR: MEDICAMENTO

EMPRESA: EASY USE LOGÍSTICA LTDA
ENDEREÇO: Av. João Paulo Ables, 900 - galpão 01
BAIRRO: jardim da glória CEP: 06711250 - COTIA/SP
CNPJ: 35.754.020/0001-32
PROCESSO: 25351.166036/2020-58 AUTORIZ/MS: 1.22732.5
ATIVIDADE/CLASSE
ARMAZENAR: INSUMOS FARMACÊUTICOS/MEDICAMENTO
EXPEDIR: INSUMOS FARMACÊUTICOS/MEDICAMENTO

EMPRESA: SOLLY COMÉRCIO E REPRESENTAÇÕES LTDA
ENDEREÇO: AV HIGINÓ CUNHA 1350
BAIRRO: ILOTAS CEP: 64014220 - TERESINA/PI
CNPJ: 34.969.246/0001-98
PROCESSO: 25351.133408/2020-60 AUTORIZ/MS: 1.21884.4
ATIVIDADE/CLASSE
ARMAZENAR: MEDICAMENTO
DISTRIBUIR: MEDICAMENTO
EXPEDIR: MEDICAMENTO

EMPRESA: MHOR ZAGO & CIA LTDA - ME
ENDEREÇO: AVENIDA ANTONIO OCTAVIO SCRAMIN 1820
BAIRRO: ZONA 6 CEP: 87015490 - MARINGÁ/PR
CNPJ: 03.955.303/0001-56
PROCESSO: 25351.144058/2020-67 AUTORIZ/MS: 1.22390.3
ATIVIDADE/CLASSE
ARMAZENAR: MEDICAMENTO
DISTRIBUIR: MEDICAMENTO
EXPEDIR: MEDICAMENTO

EMPRESA: onmed distribuidora de medicamentos eireli
ENDEREÇO: RUA DO LUXEMBURGO
BAIRRO: GRANJAS RURAIS PRES VARGAS CEP: 41230130 - SALVADOR/BA
CNPJ: 34.707.920/0001-66
PROCESSO: 25351.144139/2020-67 AUTORIZ/MS: 1.22072.5
ATIVIDADE/CLASSE
ARMAZENAR: MEDICAMENTO
DISTRIBUIR: MEDICAMENTO
EXPEDIR: MEDICAMENTO

EMPRESA: JACOB E CARVALHO LTDA
ENDEREÇO: AL PRIMAVERA, 100 - D
BAIRRO: CEP: SÃO LUÍS/MA
CNPJ: 31.774.851/0001-15
PROCESSO: 25351.150754/2020-71 AUTORIZ/MS: 1.22384.3
ATIVIDADE/CLASSE
ARMAZENAR: MEDICAMENTO
DISTRIBUIR: MEDICAMENTO
EXPEDIR: MEDICAMENTO

EMPRESA: TRIPLAMED DISTRIBUIDORA DE MEDICAMENTOS LTDA
ENDEREÇO: AVENIDA PAULO VI, 832, LOJA 07
BAIRRO: PITUBA CEP: 41810001 - SALVADOR/BA

CNPJ: 13.702.034/0001-70
PROCESSO: 25351.156023/2020-71 AUTORIZ/MS: 1.23001.6
ATIVIDADE/CLASSE
ARMAZENAR: MEDICAMENTO
DISTRIBUIR: MEDICAMENTO
EXPEDIR: MEDICAMENTO

EMPRESA: BOY VINYL EXPRESS LTDA
ENDEREÇO: RUA FERREIRA LEITE, 118 - GALPÃO -
BAIRRO: ABOLIÇÃO CEP: 20750000 - RIO DE JANEIRO/RJ
CNPJ: 04.962.763/0001-74
PROCESSO: 25351.151748/2020-72 AUTORIZ/MS: 1.22871.5
ATIVIDADE/CLASSE
TRANSPORTAR: MEDICAMENTO

EMPRESA: C ALVES DE MELO & CIA LTDA
ENDEREÇO: RUA BENEDITINOS N 1532
BAIRRO: SÃO PEDRO CEP: 64019580 - TERESINA/PI
CNPJ: 31.070.309/0001-81
PROCESSO: 25351.146832/2020-74 AUTORIZ/MS: 1.22187.3
ATIVIDADE/CLASSE
ARMAZENAR: MEDICAMENTO
DISTRIBUIR: MEDICAMENTO
EXPEDIR: MEDICAMENTO

EMPRESA: MCS ATACADISTA DE MEDICAMENTOS E PRODUTOS FARMACÊUTICOS EIRELI
ENDEREÇO: RUA OSWALDO HUGO SACRAMENTO, 113, SALA 001
BAIRRO: IAPI CEP: 40330520 - SALVADOR/BA
CNPJ: 22.968.511/0001-34
PROCESSO: 25351.155500/2020-81 AUTORIZ/MS: 1.22932.6
ATIVIDADE/CLASSE
ARMAZENAR: MEDICAMENTO
DISTRIBUIR: MEDICAMENTO
EXPEDIR: MEDICAMENTO

EMPRESA: SPI TRANSPORTES EIRELI
ENDEREÇO: Rua Tenente Pedro Batista Bueno, nº 115
BAIRRO: Loteamento Parque São Martinho CEP: 13040707 - CAMPINAS/SP
CNPJ: 20.161.615/0001-07
PROCESSO: 25351.150566/2020-84 AUTORIZ/MS: 1.22496.1
ATIVIDADE/CLASSE
TRANSPORTAR: INSUMOS FARMACÊUTICOS/MEDICAMENTO

EMPRESA: EDMILSON E EDINALVA TAVARES LTDA
ENDEREÇO: AVENIDA BEBÉRIE, 1869 - LOJA 08
BAIRRO: ÁGUA FRIA CEP: 52130000 - RECIFE/PE
CNPJ: 10.814.537/0001-49
PROCESSO: 25351.162283/2020-85 AUTORIZ/MS: 1.22549.4
ATIVIDADE/CLASSE
TRANSPORTAR: MEDICAMENTO

EMPRESA: QALYCARE DISTRIBUIDORA E IMPORTADORA EIRELI
ENDEREÇO: AVENIDA NEREU RAMOS, 75-D, SALA 706 A
BAIRRO: centro CEP: 89801023 - CHAPECÓ/SC
CNPJ: 34.715.539/0001-49
PROCESSO: 25351.134020/2020-86 AUTORIZ/MS: 1.21912.1
ATIVIDADE/CLASSE
ARMAZENAR: MEDICAMENTO
DISTRIBUIR: MEDICAMENTO
EXPEDIR: MEDICAMENTO

EMPRESA: SERGIPIANA DISTRIBUIDORA DE MEDICAMENTOS EIRELI - ME
ENDEREÇO: R BAHIA 1533
BAIRRO: SIQUEIRA CAMPOS CEP: 49075000 - ARACAJU/SE
CNPJ: 03.180.777/0001-50
PROCESSO: 25351.121645/2020-88 AUTORIZ/MS: 1.21799.1
ATIVIDADE/CLASSE
ARMAZENAR: MEDICAMENTO
DISTRIBUIR: MEDICAMENTO
EXPEDIR: MEDICAMENTO

EMPRESA: DISTRICENTER DISTRIBUIDORA DE MEDICAMENTOS LTDA
ENDEREÇO: Rua Samuel Meira Brasil, 394 - Sala 10
BAIRRO: Taquara II CEP: 29167650 - SERRA/ES
CNPJ: 35.457.333/0001-29
PROCESSO: 25351.162228/2020-95 AUTORIZ/MS: 1.22301.6
ATIVIDADE/CLASSE
ARMAZENAR: MEDICAMENTO
DISTRIBUIR: MEDICAMENTO
EXPEDIR: MEDICAMENTO

EMPRESA: KITLABOR COMÉRCIO DE PRODUTOS DA LABORATÓRIO
ENDEREÇO: RUA DR HEITOR BLUM 310 - SALA 109
BAIRRO: ESTREITO CEP: 88075110 - FLORIANÓPOLIS/SC
CNPJ: 09.164.441/0001-01
PROCESSO: 25351.162265/2020-01 AUTORIZ/MS: P558043L5X81 (8.19730.2)
ATIVIDADE/CLASSE
ARMAZENAR: CORRELATOS
DISTRIBUIR: CORRELATOS
EXPEDIR: CORRELATOS

EMPRESA: CORPORISS DISTRIBUIDORA LTDA
ENDEREÇO: Rua Mascarenhas n.º 566 - Sala 03 B
BAIRRO: Boqueirão CEP: 99025040 - PASSO FUNDO/RS
CNPJ: 25.071.863/0001-80
PROCESSO: 25351.166040/2020-07 AUTORIZ/MS: YL61L7M74/LH (8.19748.6)
ATIVIDADE/CLASSE
ARMAZENAR: CORRELATOS
DISTRIBUIR: CORRELATOS
EXPEDIR: CORRELATOS

EMPRESA: DR INSTRUMENTOS CIRURGICOS LTDA
ENDEREÇO: PRAÇA 1ª DE MARÇO n.º 9 sala 203
BAIRRO: VILAGE CEP: 28605170 - NOVA FRIBURGO/RJ
CNPJ: 34.024.525/0001-89
PROCESSO: 25351.121779/2020-07 AUTORIZ/MS: 1MH19W3MYMYH (8.19695.2)
ATIVIDADE/CLASSE
ARMAZENAR: CORRELATOS
DISTRIBUIR: CORRELATOS
EXPEDIR: CORRELATOS

EMPRESA: CESCORF EQUIPAMENTOS PARA ESPORTE LTDA
ENDEREÇO: Av. Copacabana, 435
BAIRRO: Tristeza CEP: 91900050 - PORTO ALEGRE/RS
CNPJ: 87.965.893/0001-98
PROCESSO: 25351.172771/2020-09 AUTORIZ/MS: 1005YL7260LM (8.19757.7)

FOLHAS: 1579
PROC.: 96 / 2023
Ass: [assinatura]



FOLHAS: 1575
PROC.: 96 / 2023
Ass: [assinatura]

Consultas / Funcionamento de Empresa Nacional / Resultado / Detalhamento

Dados da Empresa Nacional

Razão Social

MCS ATACADISTA DE MEDICAMENTOS E PRODUTOS FARMACÊUTICOS EIRELLI

CNPJ

22.968.511/0001-34

Nome Fantasia

MP ATACADISTA DE MEDICAMENTOS E PRODUTOS HOSPITALA

Endereço na Internet

SAC

Endereço Completo

RUA OSWALDO HUGO SACRAMETNO, 113, SALA 001 - IAPI CEP: 40.330-520

Cidade/UF

SALVADOR/BA

Responsável Técnico

KARLA SIMONE ROCHA GOMES

Responsável Legal

SANDRA DOMINGUES ALMEIDA

Dados do Cadastro

Cadastro Nº

8.19717-9 (3H410M5L64H6)

Data do Cadastro

20/03/2020

Situação

Ativa

Nº do Processo

25351.156083/2020-93

Cadastro

8 - Produtos para Saúde (Correlatos)

Atividades / Classes

Armazenar

- Correlatos

Distribuir

- Correlatos

Expedir

- Correlatos

Voltar

CNPJ: 88.212.113/0644-18
 PROCESSO: 25351.259983/2017-96
 AUTORIZ/MS: 7.51805-2
 ATIVIDADE/CLASSE:
 COMÉRCIO: ALIMENTOS PERMITIDOS
 COMÉRCIO: CORRELATOS
 COMÉRCIO: COSMÉTICOS
 COMÉRCIO: PERFUMES
 COMÉRCIO: PRODUTOS DE HIGIENE
 DISPENSAÇÃO DE MEDICAMENTOS, INCLUSIVE SUJEITOS A CONTROLE ESPECIAL:
 DISPENSAÇÃO DE PLANTAS MEDICINAIS:
 PRESTAÇÃO DE SERVIÇOS FARMACÊUTICOS: -

EMPRESA: Bracco Imaging do Brasil Importação e distribuição de medicamentos Ltda
 ENDEREÇO: avenida ol 3, 200 - modulo 03 - galpão 01
 BAIRRO: parque duque CEP: 25085375 - RIO DE JANEIRO/RJ
 CNPJ: 10.742.412/0005-84
 PROCESSO: 25351.634087/2018-00
 AUTORIZ/MS: P5L96X9284YW (R.17198-3)
 ATIVIDADE/CLASSE:
 ARMAZENAR: CORRELATOS
 DISTRIBUIR: CORRELATOS
 EXPEDIR: CORRELATOS
 IMPORTAR: CORRELATOS

Total de Empresas: 31

RESOLUÇÃO-RE Nº 809, DE 19 DE MARÇO DE 2020

O Coordenador de Autorização de Funcionamento de Empresas, substituído, no uso das atribuições que lhe confere o art. 169, aliado ao art. 54, I, §1º do Regimento Interno aprovado pela Resolução de Diretoria Colegiada - RDC nº 255, de 10 de dezembro de 2018, resolve:

Art. 1º. Conceder Autorização Especial para Empresas de Medicamentos e de Insumos Farmacêuticos, constantes do anexo desta Resolução, de acordo com a Portaria nº. 344 de 12 de maio de 1998 e suas atualizações, observando-se as proibições e restrições estabelecidas.

Art. 2º Esta Resolução entra em vigor na data de sua publicação.

DANIEL MARCOS PEREIRA DOURADO

ANEXO

EMPRESA: FORMULA X MANIPULAÇÃO E COMERCIO DE PRODUTOS FARMACÊUTICOS EIRELI
 ENDEREÇO: Rua 22 de Novembro, 113
 BAIRRO: Centro CEP: 76900111 - JI-PARANÁ/RO
 CNPJ: 28.176.483/0001-07
 PROCESSO: 25351.152601/2020-08
 AUTORIZ/MS: 1.21808-2
 ATIVIDADE/CLASSE:
 MANIPULAR: INSUMOS FARMACÊUTICOS

EMPRESA: ARISTIDES AVILO DO NASCIMENTO - ME
 ENDEREÇO: AVENIDA JOSÉ DO PATROCÍNIO, 824
 BAIRRO: CENTRO CEP: 62500000 - ITAIPUOCA/CE
 CNPJ: 28.064.721/0001-84
 PROCESSO: 25351.112142/2020-11
 AUTORIZ/MS: 1.22795-3
 ATIVIDADE/CLASSE:
 MANIPULAR: INSUMOS FARMACÊUTICOS

EMPRESA: DE FREITAS ZANQUI FARMACIA PERSONALIZADA LTDA
 ENDEREÇO: RUA SIQUEIRA CAMPOS S 61 SUL
 BAIRRO: CENTRO CEP: 17280000 - PEDERNEIRAS/SP
 CNPJ: 34.446.018/0001-33
 PROCESSO: 25351.162816/2020-29
 AUTORIZ/MS: 1.21855-4
 ATIVIDADE/CLASSE:
 MANIPULAR: INSUMOS FARMACÊUTICOS

EMPRESA: SUPREMA FARMA FARMACIA DE MANIPULAÇÃO
 ENDEREÇO: AVENIDA LACERDA FRANCO 666
 BAIRRO: CÂMBUCI CEP: 01536000 - SÃO PAULO/SP
 CNPJ: 31.287.695/0001-68
 PROCESSO: 25351.179536/2020-50
 AUTORIZ/MS: 1.23654-2
 ATIVIDADE/CLASSE:
 MANIPULAR: INSUMOS FARMACÊUTICOS

EMPRESA: FARMACIA ALQUIMIA EIRELI EPP FL.22
 ENDEREÇO: RUA JOSÉ CELSO CLAUDIO, 833, LOJA 05
 BAIRRO: JARDIM CÂMBUCI CEP: 29090410 - VITÓRIA/ES
 CNPJ: 31.823.214/0023-05
 PROCESSO: 25351.148978/2020-54
 AUTORIZ/MS: 1.21767-1
 ATIVIDADE/CLASSE:
 MANIPULAR: INSUMOS FARMACÊUTICOS

Total de Empresas: 5

RESOLUÇÃO-RE Nº 810, DE 19 DE MARÇO DE 2020

O Coordenador de Autorização de Funcionamento de Empresas, substituído, no uso das atribuições que lhe confere o art. 169, aliado ao art. 54, I, §1º do Regimento Interno aprovado pela Resolução de Diretoria Colegiada - RDC nº 255, de 10 de dezembro de 2018, resolve:

Art. 1º Alterar Autorização Especial para Empresas de Medicamentos e Insumos Farmacêuticos, constantes no anexo desta Resolução.

Art. 2º Esta Resolução entra em vigor na data de sua publicação.

DANIEL MARCOS PEREIRA DOURADO

ANEXO

EMPRESA: ESSENCE COSMÉTICA E MANIPULAÇÃO LTDA
 ENDEREÇO: Rua Arthur Bernardes, 198
 BAIRRO: Jardim Sumaré CEP: 14025440 - RIBIRIÃO PRFTO/SP
 CNPJ: 16.844.053/0001-29
 PROCESSO: 25351.257452/2015-05
 AUTORIZ/MS: 1.14044-4
 ATIVIDADE/CLASSE:
 MANIPULAR: INSUMOS FARMACÊUTICOS

EMPRESA: DAVANZZO FARMACIA DE MANIPULAÇÃO EIRELI - ME
 ENDEREÇO: R BERNARDINO DE CAMPOS, 4200 SALA 01

BAIRRO: CENTRO CEP: 15015300 - SÃO JOSÉ DO RIO PRETO/SP
 CNPJ: 28.166.234/0001-22
 PROCESSO: 25351.034028/2018-29
 AUTORIZ/MS: 1.17384-8
 ATIVIDADE/CLASSE:
 MANIPULAR: INSUMOS FARMACÊUTICOS

EMPRESA: PHYTODERMA FARMACIA DE MANIPULAÇÃO LTDA EPP
 ENDEREÇO: R ACUTI 702
 BAIRRO: CIDADE DUTRA CEP: 04810160 - SÃO PAULO/SP
 CNPJ: 10.383.855/0001-00
 PROCESSO: 25351.501912/2013-78
 AUTORIZ/MS: 1.40052-8
 ATIVIDADE/CLASSE:
 MANIPULAR: INSUMOS FARMACÊUTICOS

EMPRESA: Farmacia e Perfumaria Raul Soares Ltda
 ENDEREÇO: AV DOS EUCALIPTOS, 242 TFRREO
 BAIRRO: Indianapolis CEP: 04517050 - SÃO PAULO/SP
 CNPJ: 49.726.466/0001-68
 PROCESSO: 25351.010572/00-11
 AUTORIZ/MS: 1.34977-2
 ATIVIDADE/CLASSE:
 MANIPULAR: INSUMOS FARMACÊUTICOS

Total de Empresas: 4

RESOLUÇÃO-RE Nº 811, DE 19 DE MARÇO DE 2020

O Coordenador de Autorização de Funcionamento de Empresas, Substituto, no uso das atribuições que lhe confere o art. 169, aliado ao art. 54, I, §1º do Regimento Interno aprovado pela Resolução de Diretoria Colegiada - RDC nº 255, de 10 de dezembro de 2018, resolve:

Art. 1º. Conceder Autorização de Funcionamento para Empresas constantes no anexo desta Resolução.

Art. 2º Esta Resolução entra em vigor na data de sua publicação.

DANIEL MARCOS PEREIRA DOURADO

ANEXO

EMPRESA: WISE COMERCIO INTERNACIONAL LTDA
 ENDEREÇO: RUA VINICIUS TORRES, 408 - SLS 801, 802 E 803
 BAIRRO: PRAIA DA COSTA CEP: 29101105 - VILA VELHA/ES
 CNPJ: 11.918.777/0001-56
 PROCESSO: 25351.131259/2020-02 AUTORIZ/MS: 4.01828.1
 ATIVIDADE/CLASSE
 ARMAZENAR: COSMÉTICOS/PERFUMES/PRODUTOS DE HIGIENE
 DISTRIBUIR: COSMÉTICOS/PERFUMES/PRODUTOS DE HIGIENE
 EXPEDIR: COSMÉTICOS/PERFUMES/PRODUTOS DE HIGIENE
 IMPORTAR: COSMÉTICOS/PERFUMES/PRODUTOS DE HIGIENE

EMPRESA: SERAGIL TRANSPORTES EXPRESSOS EIRELI - ME
 ENDEREÇO: RUA BARÃO DE ANTONINA, 84
 BAIRRO: IBURA CEP: 51190738 - RECIFE/PE
 CNPJ: 20.892.095/0001-02
 PROCESSO: 25351.156204/2020-05 AUTORIZ/MS: 4.01845.0
 ATIVIDADE/CLASSE
 TRANSPORTAR: COSMÉTICOS

EMPRESA: ALL IN LOGÍSTICA INTEGRADA LTDA
 ENDEREÇO: Rua Guido Segalho, 579
 BAIRRO: Jd. São Judas Tadeu CEP: 13180510 - SUMARÉ/SP
 CNPJ: 60.290.418/0001-02
 PROCESSO: 25351.134595/2020-07 AUTORIZ/MS: 4.01834.1
 ATIVIDADE/CLASSE
 TRANSPORTAR: COSMÉTICOS/PERFUMES/PRODUTOS DE HIGIENE

EMPRESA: EXPRESSMEDICAL - COMÉRCIO ATACADISTA E VAREJISTA DE CORRELATOS MEDICOS LTDA ME
 ENDEREÇO: AV FAGUNDES FILHO 191 CONJ 123 E 124
 BAIRRO: VILA MONTE ALEGRE CEP: 04304010 - SÃO PAULO/SP
 CNPJ: 10.761.932/0001-00
 PROCESSO: 25351.121803/2020-08 AUTORIZ/MS: 4.01827.8
 ATIVIDADE/CLASSE
 ARMAZENAR: COSMÉTICOS/PRODUTOS DE HIGIENE
 DISTRIBUIR: COSMÉTICOS/PRODUTOS DE HIGIENE
 EXPEDIR: COSMÉTICOS/PRODUTOS DE HIGIENE
 IMPORTAR: COSMÉTICOS/PRODUTOS DE HIGIENE
 TRANSPORTAR: COSMÉTICOS/PRODUTOS DE HIGIENE

EMPRESA: CANAL DIRETO DISTRIBUIDORA DE PRODUTOS DE HIGIENE E LIMPEZA EIRELI
 ENDEREÇO: ROD. DEPUTADO JOÃO LEOPOLDO JACOMEL, 9510
 BAIRRO: MARIA ANTONIETA CEP: 83331330 - PINHAIS/PR
 CNPJ: 22.797.019/0001-43
 PROCESSO: 25351.135267/2020-10 AUTORIZ/MS: 4.01840.1
 ATIVIDADE/CLASSE
 ARMAZENAR: COSMÉTICOS/PERFUMES/PRODUTOS DE HIGIENE
 DISTRIBUIR: COSMÉTICOS/PERFUMES/PRODUTOS DE HIGIENE
 EXPEDIR: COSMÉTICOS/PERFUMES/PRODUTOS DE HIGIENE

EMPRESA: OSER NEGÓCIOS E PARTICIPAÇÕES S.A.
 ENDEREÇO: RUA SANTA CATARINA, 40, COMPLEMENTO 704
 BAIRRO: SANTA MARIA GORETTI CEP: 91030330 - PORTO ALEGRE/RS
 CNPJ: 33.370.100/0001-69
 PROCESSO: 25351.162705/2020-12 AUTORIZ/MS: 4.01864.5
 ATIVIDADE/CLASSE
 DISTRIBUIR: COSMÉTICOS/PERFUMES/PRODUTOS DE HIGIENE

EMPRESA: GL TRANSPORTES E LOGISTICA LTDA - ME
 ENDEREÇO: AVENIDA BRASIL SUL Nº6733
 BAIRRO: SÃO JOÃO CEP: 75123090 - ANÁPOLIS/GO
 CNPJ: 16.977.393/0001-13
 PROCESSO: 25351.146495/2020-15 AUTORIZ/MS: 4.01843.2
 ATIVIDADE/CLASSE
 TRANSPORTAR: COSMÉTICOS/PERFUMES/PRODUTOS DE HIGIENE

EMPRESA: TOTAL DISTRIBUIDORA DE MEDICAMENTOS LTDA - ME
 ENDEREÇO: AV MARIA ANTONIETA BURIAMAQUI 3460
 BAIRRO: VALE QUEM TEM CEP: 64057320 - TERESINA/PI
 CNPJ: 17.417.423/0001-04
 PROCESSO: 25351.135242/2020-16 AUTORIZ/MS: 4.01839.0
 ATIVIDADE/CLASSE
 ARMAZENAR: COSMÉTICOS

FOLHA: 1576
 PROC.: 96 / 2020
 Ass.: [assinatura]



ENDEREÇO: AV BARAO DE STUDART, 1421 A
BAIRRO: ALDFOTA CEP: 60120001 - FORTALEZA/CE
CNPJ: 04.331.316/0001-17
PROCESSO: 25351.131985/2020-61 AUTORIZ/M/S: POM3Y8675753 (8.19698.3)
ATIVIDADE/CLASSE
ARMAZENAR: CORRELATOS
DISTRIBUIR: CORRELATOS
EXPEDIR: CORRELATOS

EMPRESA: RICARDO MURCA DE OLIVEIRA JOAO 27532436896
ENDEREÇO: RUA CURUÇA, 904, SALA 01
BAIRRO: VILA MARIA CEP: 02120001 - SÃO PAULO/SP
CNPJ: 32.292.730/0001-08
PROCESSO: 25351.146961/2020-62 AUTORIZ/M/S: H5Y13W1WLH25 (8.19723.9)
ATIVIDADE/CLASSE
TRANSPORTAR: CORRELATOS

EMPRESA: TIS LOGÍSTICA DISTRIBUIÇÃO E TRANSPORTES EIRELI
ENDEREÇO: RUA PROJETADA 0002, Nº 205 ARMAZENNA 06
BAIRRO: PRAZERES CEP: 54335100 - JABOATÃO DOS GUARARAPES/PE
CNPJ: 24.935.718/0007-87
PROCESSO: 25351.174913/2020-64 AUTORIZ/M/S: YX61MLHXM91W (8.19751.5)
ATIVIDADE/CLASSE
ARMAZENAR: CORRELATOS
EXPEDIR: CORRELATOS
TRANSPORTAR: CORRELATOS

EMPRESA: JOANES DE QUEIROZ FERNANDES - ME
ENDEREÇO: RUA PROFESSOR JULIO HOLANDA, 279
BAIRRO: ALTO SÃO FRANCISCO CEP: 63900000 - QUIXADÁ/CE
CNPJ: 19.378.667/0001-50
PROCESSO: 25351.144097/2020-64 AUTORIZ/M/S: M911092M6511 (8.19735.1)
ATIVIDADE/CLASSE
ARMAZENAR: CORRELATOS
DISTRIBUIR: CORRELATOS
EXPEDIR: CORRELATOS

EMPRESA: PLG DISTRIBUIDORA DE PRODUTOS HOSPITALARES EIRELI
ENDEREÇO: AV. SANTA BEATRIZ DA SILVA, 1791
BAIRRO: SÃO BENEDITO CEP: 38020433 - UBERABA/MG
CNPJ: 34.444.108/0001-95
PROCESSO: 25351.175307/2020-66 AUTORIZ/M/S: 35M12Y4X3LW6 (8.19752.9)
ATIVIDADE/CLASSE
ARMAZENAR: CORRELATOS
EXPEDIR: CORRELATOS

EMPRESA: Vestdoc Materiais para Saúde LTDA
ENDEREÇO: RUA GOIANIRA LOTE 43 A E 44
BAIRRO: CIDADE LIDER CEP: 08285240 - SÃO PAULO/SP
CNPJ: 33.079.061/0001-45
PROCESSO: 25351.121783/2020-67 AUTORIZ/M/S: 51H1HX1Y1YM2 (8.19707.4)
ATIVIDADE/CLASSE
ARMAZENAR: CORRELATOS
DISTRIBUIR: CORRELATOS
EXPEDIR: CORRELATOS

EMPRESA: DENTAL ULTRAMEC LTDA
ENDEREÇO: VILA MACEDO, Nº 18
BAIRRO: CENTRO CEP: 25620130 - PETROPOLIS/RJ
CNPJ: 20.918.052/0001-59
PROCESSO: 25351.144065/2020-69 AUTORIZ/M/S: 6031M0Y5M911 (8.19732.0)
ATIVIDADE/CLASSE
ARMAZENAR: CORRELATOS
DISTRIBUIR: CORRELATOS
EXPEDIR: CORRELATOS

EMPRESA: Easy Farma Comercio de Medicamentos e Materiais Medicos Especiais Ltda
ENDEREÇO: R. Sylvio Lagreca, 275 Sala 01
BAIRRO: Parque Ipe CEP: 05571010 - SÃO PAULO/SP
CNPJ: 78.082.724/0002-08
PROCESSO: 25351.134329/2020-76 AUTORIZ/M/S: 407460Y00Y1M (8.19702.6)
ATIVIDADE/CLASSE
ARMAZENAR: CORRELATOS
DISTRIBUIR: CORRELATOS
EXPEDIR: CORRELATOS

EMPRESA: VMV COMERCIO E REPRESENTACOES LTDA
ENDEREÇO: RUA DOUTOR JOSE LOURENCO 1414 SALA 04
BAIRRO: ALDEOTA CEP: 60115281 - FORTALEZA/CE
CNPJ: 16.692.668/0001-87
PROCESSO: 25351.121647/2020-77 AUTORIZ/M/S: PH2MW809VW7H (8.19691.8)
ATIVIDADE/CLASSE
COMERCIALIZAR: CORRELATOS

EMPRESA: ALL IN LOGÍSTICA INTEGRADA LTDA
ENDEREÇO: Rua Guido Segalho, 579
BAIRRO: Jd. São Judas Tadeu CEP: 13180510 - SUMARÉ/SP
CNPJ: 60.290.418/0001-02
PROCESSO: 25351.134336/2020-78 AUTORIZ/M/S: 5Y632M476H0L (8.19704.3)
ATIVIDADE/CLASSE
TRANSPORTAR: CORRELATOS

EMPRESA: NAZARIA DISTRIBUIDORA DE PRODUTOS FARMACEUTICOS LTDA
ENDEREÇO: RUA DOS (C) JK Nº 3143 B GALPÃO 02
BAIRRO: JABOATINA CEP: 49095683 - ARACAJÚ/SE
CNPJ: 07.224.991/0014-50
PROCESSO: 25351.164925/2020-81 AUTORIZ/M/S: P2965033X6WX (8.19746.9)
ATIVIDADE/CLASSE
ARMAZENAR: CORRELATOS
DISTRIBUIR: CORRELATOS
EXPEDIR: CORRELATOS

EMPRESA: CH CAMARGO
ENDEREÇO: AV. GOIAS NORTE 1893
BAIRRO: SÃO CRISTOVAO CEP: 76381122 - GOIANÉSIA/GO
CNPJ: 33.663.941/0001-64
PROCESSO: 25351.121701/2020-84 AUTORIZ/M/S: Y9H1H3MM4HWW (8.19693.5)
ATIVIDADE/CLASSE
ARMAZENAR: CORRELATOS
DISTRIBUIR: CORRELATOS
EXPEDIR: CORRELATOS

EMPRESA: DROGARIA E PERFUMARIA SÃO GOTARDO LTDA-EPP
ENDEREÇO: RUA ARISTIDES VIADANA, Nº 180
BAIRRO: LAPA DE BAIXO CEP: 05038020 - SÃO PAULO/SP
CNPJ: 10.813.451/0001-00

PROCESSO: 25351.111675/2020-86 AUTORIZ/M/S: P5Y97H3W129Y (8.19670.5)
ATIVIDADE/CLASSE
ARMAZENAR: CORRELATOS
DISTRIBUIR: CORRELATOS
EXPEDIR: CORRELATOS

EMPRESA: SERAGIL TRANSPORTES EXPRESSOS EIRELI - ME
ENDEREÇO: RUA BARÃO DE ANTONINA, 84
BAIRRO: IBUKA CEP: 5119038 - RECIFE/PE
CNPJ: 20.892.095/0001-02
PROCESSO: 25351.156180/2020-86 AUTORIZ/M/S: 00316H1562HX (8.19721.1)
ATIVIDADE/CLASSE
TRANSPORTAR: CORRELATOS

EMPRESA: PICORFILI S/A TRANSPORTES
ENDEREÇO: Av. Tenente Amaro Felicissimo da Silveira, S/N
BAIRRO: Parque Novo Mundo CEP: 02177010 - SÃO PAULO/SP
CNPJ: 21.570.775/0006-87
PROCESSO: 25351.168735/2020-87 AUTORIZ/M/S: H9311665M66X (8.19755.0)
ATIVIDADE/CLASSE
TRANSPORTAR: CORRELATOS

EMPRESA: MEGA INDÚSTRIA, COMÉRCIO E TRANSPORTES LTDA
ENDEREÇO: AV. ATLANTICA, 1037
BAIRRO: PRAIA DO MORRO CEP: 29216100 GUARAPARI/ES
CNPJ: 30.748.228/0001-25
PROCESSO: 25351.541784/2019-91 AUTORIZ/M/S: 7MW15312Y91 (8.19671.9)
ATIVIDADE/CLASSE
TRANSPORTAR: CORRELATOS

EMPRESA: GREEN INNOVATION INDUSTRIA DE VEICULOS ELETRICOS LTDA
ENDEREÇO: R ANSELMO BORBA, 622 SALA 01
BAIRRO: CENTRO CEP: 88970000 - SÃO JOÃO DO SUL/SC
CNPJ: 28.749.803/0001-62
PROCESSO: 25351.131973/2020-92 AUTORIZ/M/S: 52X1W15Y2619 (8.19699.7)
ATIVIDADE/CLASSE
ARMAZENAR: CORRELATOS
DISTRIBUIR: CORRELATOS
EXPEDIR: CORRELATOS
IMPORTAR: CORRELATOS

EMPRESA: MCS ATACADISTA DE MEDICAMENTOS E PRODUTOS FARMACÊUTICOS EIRELI
ENDEREÇO: RUA OSWALDO HUGO SACRAMENTO, 113, SALA 001
BAIRRO: IAPI CEP: 40330520 - SALVADOR/BA
CNPJ: 22.968.511/0001-34
PROCESSO: 25351.156083/2020-93 AUTORIZ/M/S: 3H410M5L64H6 (8.19717.9)
ATIVIDADE/CLASSE
ARMAZENAR: CORRELATOS
DISTRIBUIR: CORRELATOS
EXPEDIR: CORRELATOS

EMPRESA: DENTAL NORONHA COMERCIO DE PRODUTOS PARA ODONTOLOGIA LTDA
ENDEREÇO: AV. EUZÉBIO DE QUEIROZ, 2270
BAIRRO: UVARANAS CEP: 84032000 - PONTA GROSSA/PR
CNPJ: 23.524.480/0001-95
PROCESSO: 25351.144020/2020-94 AUTORIZ/M/S: 565164833L02 (8.19731.6)
ATIVIDADE/CLASSE
ARMAZENAR: CORRELATOS
DISTRIBUIR: CORRELATOS
EXPEDIR: CORRELATOS

EMPRESA: Lalan do Brasil Importação e Comercio de Equipamentos de Proteção Ltda
ENDEREÇO: Rua Barão do Cerro Azul, 101
BAIRRO: Centro CEP: 83005430 - SÃO JOSÉ DOS PINHAIS/PR
CNPJ: 26.124.320/0001-47
PROCESSO: 25351.156044/2020-96 AUTORIZ/M/S: 2L710YXS3984 (8.19715.1)
ATIVIDADE/CLASSE
ARMAZENAR: CORRELATOS
DISTRIBUIR: CORRELATOS
EXPEDIR: CORRELATOS
IMPORTAR: CORRELATOS

EMPRESA: TRLG TRANSPORTES E LOGISTICA EIRELI
ENDEREÇO: Avenida Celso Daniel, 1315
BAIRRO: distrito empresarial CEP: 14072085 - RIBEIRÃO PRETO/SP
CNPJ: 20.290.751/0001-05
PROCESSO: 25351.144004/2020-00 AUTORIZ/M/S: 3.09264.5
ATIVIDADE/CLASSE
TRANSPORTAR: SANEANTE DOMIS

EMPRESA: TRANSPORTADORA EMBORCACAO LTDA
ENDEREÇO: RUA BENITO MEANA 100 SALA 01
BAIRRO: JARDIM JULIETA CEP: 02161170 - SÃO PAULO/SP
CNPJ: 25.412.222/0001-42
PROCESSO: 25351.166125/2020-02 AUTORIZ/M/S: 3.09277.1
ATIVIDADE/CLASSE
TRANSPORTAR: SANEANTE DOMIS

EMPRESA: G STUDIO INDUSTRIA COMERCIO EXPORTAÇÃO E IMPORTAÇÃO LTDA
ENDEREÇO: RUA JORGE GUIMARÃES ALMEIDA 44 LOTE 35 A 40
BAIRRO: PARQUE GUADAJARA (JUREMA) CEP: 61650005 - CAUCAIA/CE
CNPJ: 04.784.966/0001-18
PROCESSO: 25351.151742/2020-03 AUTORIZ/M/S: 3.09279.8
ATIVIDADE/CLASSE
ARMAZENAR: SANEANTE DOMIS
DISTRIBUIR: SANEANTE DOMIS
EMBALAR: SANEANTE DOMIS
EXPEDIR: SANEANTE DOMIS
FABRICAR: SANEANTE DOMIS
FRACIONAR: SANEANTE DOMIS
REFEMALHAR: SANEANTE DOMIS

EMPRESA: L. F. SOARES EIRELI
ENDEREÇO: RUA MARFCHAFI CASTELO BRANCO, Nº 01, SALA 01
BAIRRO: CENTRO CEP: 65760000 - PRESIDENTE DUTRA/MA
CNPJ: 28.300.102/0001-41
PROCESSO: 25351.167459/2020-07 AUTORIZ/M/S: 3.09274.0
ATIVIDADE/CLASSE
ARMAZENAR: SANEANTE DOMIS
DISTRIBUIR: SANEANTE DOMIS
EXPEDIR: SANEANTE DOMIS

EMPRESA: TRANSPREP TRANSPORTE E LOGISTICA LTDA
ENDEREÇO: R. JOSÉ MARTINS FERNANDES (PQ IMIGRANTES) S/N ROD. IMIGRANTES KM 26 UNID. 49 CUR

FOLHAS: 1547
PROC.: 96
Ass.: 2023



Consultas / Funcionamento de Empresa Nacional / Resultado / Detalhamento

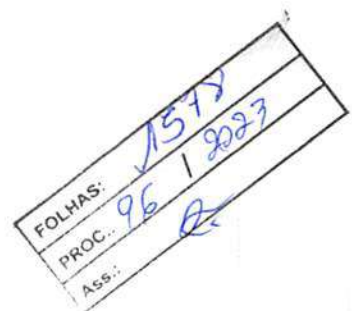

Dados da Empresa Nacional

Razão SocialMCS ATACADISTA DE MEDICAMENTOS E PRODUTOS
FARMACÊUTICOS EIRELLI**CNPJ**

22.968.511/0001-34

Nome Fantasia

MP ATACADISTA DE MEDICAMENTOS E PRODUTOS HOSPITALA

Endereço na Internet**SAC****Endereço Completo**RUA OSWALDO HUGO SACRAMETNO, 113, SALA 001 - IAPI CEP:
40.330-520**Cidade/UF**

SALVADOR/BA

Responsável Técnico

KARLA SIMONE ROCHA GOMES

Responsável Legal

SANDRA DOMINGUES ALMEIDA

Dados do Cadastro

Cadastro Nº

1.22168-8

Data do Cadastro

20/03/2020

Situação

Ativa

Nº do Processo25351.156089/2020-61**Cadastro**1 - Medicamento **Especial****Atividades / Classes****Armazenar**

- Medicamento

Distribuir

- Medicamento

Expedir

- Medicamento

[Voltar](#)

ENDEREÇO: R BUENOS AIRES 791
 BAIRRO: VILA MARIANA CEP: 14075320 RIBEIRÃO PRETO/SP
 CNPJ: 08.493.791/0001-40
 PROCESSO: 25351.008166/2008-81 AUTORIZ/MS: U9W756Y9L463 (8.04221.5)
 ATIVIDADE/CLASSE
 ARMAZENAR: CORRELATOS
 DISTRIBUIR: CORRELATOS
 FEMBAIAR: CORRELATOS
 EXPEDIR: CORRELATOS
 FABRICAR: CORRELATOS
 IMPORTAR: CORRELATOS
 REEMBALAR: CORRELATOS

EMPRESA: SERV SUL COMERCIO E ASSISTENCIA TECNICA A SAUDE EIRELI
 ENDEREÇO: RUA RICARDE MARQUES 115
 BAIRRO: JARDIM SÃO PEDRO CEP: 91040280 - PORTO ALEGRE/RS
 CNPJ: 04.648.801/0001-19
 PROCESSO: 25351.156024/2019-81 AUTORIZ/MS: PX3412267WXY (8.17782.0)
 ATIVIDADE/CLASSE
 ARMAZENAR: CORRELATOS
 DISTRIBUIR: CORRELATOS
 EXPEDIR: CORRELATOS
 IMPORTAR: CORRELATOS

EMPRESA: FIXANO IMPLANTES LTDA
 ENDEREÇO: RUA LUIZ PEREIRA, 45
 BAIRRO: NOVA BETANIA CEP: 56612020 - MOSSORÓ/RN
 CNPJ: 26.042.757/0001-31
 PROCESSO: 25351.734265/2018-93 AUTORIZ/MS: MX7174Y83LWX (8.17391.9)
 ATIVIDADE/CLASSE
 ARMAZENAR: CORRELATOS
 DISTRIBUIR: CORRELATOS
 EXPEDIR: CORRELATOS

EMPRESA: MHOR ZAGO & CIA LTDA - ME
 ENDEREÇO: AVENIDA ANTONIO OCTAVIO SCRAMIN 1820
 BAIRRO: ZONA 6 CEP: 87015490 - MARINGÁ/PR
 CNPJ: 03.955.303/0001-56
 PROCESSO: 25023.150047/01-95 AUTORIZ/MS: 8.009818.3
 ATIVIDADE/CLASSE
 ARMAZENAR: CORRELATOS
 DISTRIBUIR: CORRELATOS
 EXPEDIR: CORRELATOS
 IMPORTAR: CORRELATOS

EMPRESA: artlab produtos científicos Ltda-epp
 ENDEREÇO: rua mariana portela 28
 BAIRRO: sampalo CEP: 20970600 - RIO DE JANEIRO/RJ
 CNPJ: 01.212.819/0001-85
 PROCESSO: 023030126 AUTORIZ/MS: 8.00594.9
 ATIVIDADE/CLASSE
 ARMAZENAR: CORRELATOS
 DISTRIBUIR: CORRELATOS
 EXPEDIR: CORRELATOS
 TRANSPORTAR: CORRELATOS

EMPRESA: TRANSPREP TRANSPORTE E LOGISTICA LTDA
 ENDEREÇO: R JOSE MARTINS FERNANDES (PQ IMIGRANTES) S/N ROD. IMIGRANTES KM 26 UNID. 49 CLIR
 BAIRRO: BATISTINI CEP: 09843400 - SÃO BERNARDO DO CAMPO/SP
 CNPJ: 43.338.128/0001-72
 PROCESSO: 25351.133369/2020-09 AUTORIZ/MS: 3.09259.9
 ATIVIDADE/CLASSE
 ARMAZENAR: SANEANTE DOMIS.
 EXPEDIR: SANEANTE DOMIS.
 TRANSPORTAR: SANEANTE DOMIS.

EMPRESA: MHOR ZAGO & CIA LTDA - ME
 ENDEREÇO: AVENIDA ANTONIO OCTAVIO SCRAMIN 1820
 BAIRRO: ZONA 6 CEP: 87015490 - MARINGÁ/PR
 CNPJ: 03.955.303/0001-56
 PROCESSO: 25351.181126/2013-19 AUTORIZ/MS: 3.05440.7
 ATIVIDADE/CLASSE
 ARMAZENAR: SANEANTE DOMIS.
 DISTRIBUIR: SANEANTE DOMIS.
 EXPEDIR: SANEANTE DOMIS.
 IMPORTAR: SANEANTE DOMIS.

EMPRESA: EXPRESSMEDICAL - COMERCIO ATACADISTA E VAREJISTA DE CORRELATOS MÉDICOS LTDA ME
 ENDEREÇO: AV FAGUNDES FILHO 191 CONJ 123 E 124
 BAIRRO: VILA MONTE ALEGRE CEP: 04304010 - SÃO PAULO/SP
 CNPJ: 10.761.932/0001-00
 PROCESSO: 25351.131970/2020-59 AUTORIZ/MS: 3.09258.5
 ATIVIDADE/CLASSE
 ARMAZENAR: SANEANTE DOMIS.
 DISTRIBUIR: SANEANTE DOMIS.
 EXPEDIR: SANEANTE DOMIS.
 IMPORTAR: SANEANTE DOMIS.
 TRANSPORTAR: SANEANTE DOMIS.

EMPRESA: IIGA HOSPITALAR FIRELI-ME
 ENDEREÇO: R INGAÍ, 32 PARTE
 BAIRRO: PENHA CEP: 21020260 - RIO DE JANEIRO/RJ
 CNPJ: 29.259.075/0001-73
 PROCESSO: 25351.106285/2018-70 AUTORIZ/MS: 3.07901.2
 ATIVIDADE/CLASSE
 ARMAZENAR: SANEANTE DOMIS.
 DISTRIBUIR: SANEANTE DOMIS.
 EXPEDIR: SANEANTE DOMIS.

EMPRESA: Diagnostica Brasil Com. & Serviços LTDA-ME
 ENDEREÇO: R LEOPOLDO TEIXEIRA, Nº 30, BR 316 KM 05
 BAIRRO: CENTRO CEP: 67030025 - ANANINDEUA/PA
 CNPJ: 05.860.709/0001-80
 PROCESSO: 25351.636862/2017-72 AUTORIZ/MS: 3.07729.0
 ATIVIDADE/CLASSE
 ARMAZENAR: SANEANTE DOMIS.
 DISTRIBUIR: SANEANTE DOMIS.
 EXPEDIR: SANEANTE DOMIS.

EMPRESA: LIMPATUDO DISTRIBUIDORA DE PRODUTOS LTDA EPP
 ENDEREÇO: Avenida Rio Verde Quadra 95 Lote 09
 BAIRRO: Vila Rosa CEP: 74935851 - APARECIDA DE GOIÂNIA/GO
 CNPJ: 06.074.411/0001-08

PROCESSO: 25351.034639/2020-91 AUTORIZ/MS: 3.09197.4
 ATIVIDADE/CLASSE
 ARMAZENAR: SANEANTE DOMIS.
 DISTRIBUIR: SANEANTE DOMIS.
 EXPEDIR: SANEANTE DOMIS.
 TRANSPORTAR: SANEANTE DOMIS.

RESOLUÇÃO-RE Nº 813, DE 19 DE MARÇO DE 2020

O Coordenador de Autorização de Funcionamento de Empresas, Substituto, no uso das atribuições que lhe confere o art. 169, aliado ao art. 54, I, §1º do Regimento Interno aprovado pela Resolução de Diretoria Colegiada - RDC nº 255, de 10 de dezembro de 2018, resolve:

Art. 1º. Cancelar, a pedido, a Autorização de Funcionamento das Empresas constantes no anexo desta Resolução.

Art. 2º Esta Resolução entra em vigor na data de sua publicação.

DANIEL MARCOS PEREIRA DOURADO

ANEXO

EMPRESA: R&B COMERCIO DE PRODUTOS ORGANICOS E NATURAIS LTDA ME
 ENDEREÇO: AV. BOSCHETTI, 336
 BAIRRO: VL. MEDEIROS CEP: 02205000 - SÃO PAULO/SP
 CNPJ: 18.002.362/0001-87
 PROCESSO: 25351.182095/2015-31 AUTORIZ/MS: 2.07984.1
 ATIVIDADE/CLASSE
 ARMAZENAR: COSMÉTICOS/PERFUMES/PRODUTOS DE HIGIENE
 DISTRIBUIR: COSMÉTICOS/PERFUMES/PRODUTOS DE HIGIENE
 EXPEDIR: COSMÉTICOS/PERFUMES/PRODUTOS DE HIGIENE
 IMPORTAR: COSMÉTICOS/PERFUMES/PRODUTOS DE HIGIENE

EMPRESA: MEDLIFE COMERCIO E SERVIÇOS DE EQUIPAMENTOS HOSPITALARES LTDA - ME
 ENDEREÇO: AV BAHAO DE SIUDARI, 1421 A
 BAIRRO: ALDEOTA CEP: 60120001 - FORTALEZA/CE
 CNPJ: 04.331.316/0001-17
 PROCESSO: 25016.12622/2007-11 AUTORIZ/MS: P0M3Y86/5/53 (8.03999.8)
 ATIVIDADE/CLASSE
 COMERCIALIZAR: CORRELATO

EMPRESA: JOANES DE QUEIROZ FERNANDES ME
 ENDEREÇO: RUA PROFESSOR JULIO HOLANDA, 279
 BAIRRO: ALTO SAO FRANCISCO CEP: 63900000 - QUIXADA/CE
 CNPJ: 19.378.667/0001-50
 PROCESSO: 25351.316756/2016-48 AUTORIZ/MS: M911092M6511 (8.14271.5)
 ATIVIDADE/CLASSE
 COMERCIALIZAR: CORRELATOS

EMPRESA: BSB CENTRO DE DISTRIBUIÇÃO E LOGÍSTICA LTDA
 ENDEREÇO: RUA MACAUSA LOTE Nº 5 SALA 304
 BAIRRO: AGUAS CLARAS CEP: 71928180 - TAGUATINGA/DF
 CNPJ: 04.246.726/0001-60
 PROCESSO: 25351.562882/2015-50 AUTORIZ/MS: PLY3894L02113 (8.12770.6)
 ATIVIDADE/CLASSE
 ARMAZENAR: CORRELATOS
 DISTRIBUIR: CORRELATOS
 EXPEDIR: CORRELATOS

EMPRESA: LAB LINE DIAGNÓSTICA LTDA.
 ENDEREÇO: Rua Industrial José Costa, 313
 BAIRRO: Nova Granada CEP: 30431330 - RIO HORIZONTE/MG
 CNPJ: 01.173.695/0001-76
 PROCESSO: 05170159 AUTORIZ/MS: 8.00586.1
 ATIVIDADE/CLASSE
 ARMAZENAR: CORRELATOS
 DISTRIBUIR: CORRELATOS
 EXPEDIR: CORRELATOS
 IMPORTAR: CORRELATOS

RESOLUÇÃO-RE Nº 814, DE 19 DE MARÇO DE 2020

O Coordenador de Autorização de Funcionamento de Empresas, Substituto, no uso das atribuições que lhe confere o art. 169, aliado ao art. 54, I, §1º do Regimento Interno aprovado pela Resolução de Diretoria Colegiada - RDC nº 255, de 10 de dezembro de 2018, resolve:

Art. 1º. Conceder Autorização Especial para Empresas de Medicamentos e de Insumos Farmacêuticos, constantes no anexo desta Resolução, de acordo com a Portaria nº. 344, de 12 de maio de 1998 e suas atualizações, observando-se as proibições e restrições estabelecidas.

Art. 2º Esta Resolução entra em vigor na data de sua publicação.

DANIEL MARCOS PEREIRA DOURADO

ANEXO

EMPRESA: BRASPRESS TRANSPORTES URGENTES LTDA
 ENDEREÇO: RUA ARLINDO STEPHAN, 35
 BAIRRO: NOVA FRA CEP: 36087230 - JUIZ DE FORA/MG
 CNPJ: 48.740.351/0052-05
 PROCESSO: 25351.134672/2020-11 AUTORIZ/MS: 1.21963.7
 ATIVIDADE/CLASSE
 TRANSPORTAR: INSUMOS FARMACÊUTICOS/MEDICAMENTO

EMPRESA: CH CAMARGO
 ENDEREÇO: AV. GOIAS NORTE 1893
 BAIRRO: SÃO CRISTOVAO CEP: 76381122 - GOIANÉSIA/GO
 CNPJ: 33.663.941/0001-64
 PROCESSO: 25351.121704/2020-18 AUTORIZ/MS: 1.21835.5
 ATIVIDADE/CLASSE
 ARMAZENAR: MEDICAMENTO
 DISTRIBUIR: MEDICAMENTO
 EXPEDIR: MEDICAMENTO

EMPRESA: Medcann Brasil Medicamentos Ltda
 ENDEREÇO: Rua Edgar Marchiori, 255 - Portão 2 - Setor Medcann
 BAIRRO: Dist. Ind. Benedito Storani CEP: 13288006 - VINHEDO/SP
 CNPJ: 34.675.291/0001-30
 PROCESSO: 25351.121119/2020-18 AUTORIZ/MS: 1.21790.9
 ATIVIDADE/CLASSE
 DISTRIBUIR: MEDICAMENTO
 IMPORTAR: MEDICAMENTO

EMPRESA: C ALVES DE MELO & CIA LTDA
 ENDEREÇO: RUA BENEDITINOS N 1532

FOLHAS: 1599
 PROC.: 96 / 18223
 Ass.: 2



BAIRRO: SÃO PEDRO CEP: 64019580 - TERESINA/PI
 CNPJ: 31.070.309/0001-81
 PROCESSO: 25351.147169/2020-25 AUTORIZ/MS: 1.22265.2
 ATIVIDADE/CLASSE
 ARMAZENAR: MEDICAMENTO
 DISTRIBUIR: MEDICAMENTO
 EXPEDIR: MEDICAMENTO

EMPRESA: TÂNDAR COMERCIO DE PRODUTOS FARMACÊUTICOS LTDA
 ENDEREÇO: RUA BENJAMIN CONSTANT, 1277
 BAIRRO: PETROPOLIS CEP: 69063010 - MANAUS/AM
 CNPJ: 84.107.846/0001-15
 PROCESSO: 25351.166095/2020-26 AUTORIZ/MS: 1.22752.4
 ATIVIDADE/CLASSE
 ARMAZENAR: MEDICAMENTO
 DISTRIBUIR: MEDICAMENTO
 EXPEDIR: MEDICAMENTO

EMPRESA: TIS LOGÍSTICA DISTRIBUIÇÃO E TRANSPORTES EIRELI
 ENDEREÇO: RUA PROJETA DA 0002, Nº 205 ARMAZENNA 06
 BAIRRO: PRAZERES CEP: 54335100 - JABOATÃO DOS GUARARAPES/PE
 CNPJ: 24.935.218/0002-87
 PROCESSO: 25351.174919/2020-31 AUTORIZ/MS: 1.23002.0
 ATIVIDADE/CLASSE
 ARMAZENAR: MEDICAMENTO
 EXPEDIR: MEDICAMENTO
 TRANSPORTAR: MEDICAMENTO

EMPRESA: UNIDOCKS ASSESSORIA E LOGÍSTICA DE MATERIAIS LTDA
 ENDEREÇO: RODOVIA GOVERNADOR MARIO COVAS, 3979 - KM268 BLOCO 5A
 BAIRRO: PLANALTO DE CARAPINA CEP: 29162703 - SERRA/ES
 CNPJ: 00.233.065/0023-92
 PROCESSO: 25351.166006/2020-41 AUTORIZ/MS: 1.22703.5
 ATIVIDADE/CLASSE
 TRANSPORTAR: INSUMOS FARMACÊUTICOS/MEDICAMENTO

EMPRESA: MODENA E SILVA DISTRIBUIDORA DE MEDICAMENTOS LTDA
 ENDEREÇO: AV JATUARANA, 5864
 BAIRRO: EL DORADO CEP: 76811894 - PORTO VELHO/RO
 CNPJ: 28.205.251/0003-93
 PROCESSO: 25351.658413/2019-47 AUTORIZ/MS: 1.21234.9
 ATIVIDADE/CLASSE
 ARMAZENAR: MEDICAMENTO
 DISTRIBUIR: MEDICAMENTO
 EXPEDIR: MEDICAMENTO

EMPRESA: MARCIO ALEXANDRE DE JESUS MARQUES
 ENDEREÇO: R AMOR FERREITO NÚMERO 136 ANEXO A
 BAIRRO: NELSON COSTA CEP: 45656200 - ILHÉUS/BA
 CNPJ: 07.511.134/0001-16
 PROCESSO: 25351.156161/2020-50 AUTORIZ/MS: 1.22533.8
 ATIVIDADE/CLASSE
 TRANSPORTAR: MEDICAMENTO

EMPRESA: SPI TRANSPORTES EIRELI
 ENDEREÇO: Rua Tenente Pedro Batista Bueno, nº 115
 BAIRRO: Loteamento Parque São Martinho CEP: 13040707 - CAMPINAS/SP
 CNPJ: 20.161.615/0001-07
 PROCESSO: 25351.150480/2020-51 AUTORIZ/MS: 1.22497.4
 ATIVIDADE/CLASSE
 TRANSPORTAR: INSUMOS FARMACÊUTICOS/MEDICAMENTO

EMPRESA: MCS ATACADISTA DE MEDICAMENTOS E PRODUTOS FARMACÊUTICOS EIRELI
 ENDEREÇO: RUA OSWALDO HUGO SACRAMENTO, 113, SALA 001
 BAIRRO: JAPI CEP: 40330520 - SALVADOR/BA
 CNPJ: 22.968.511/0001-34
 PROCESSO: 25351.156089/2020-61 AUTORIZ/MS: 1.22168.8
 ATIVIDADE/CLASSE
 ARMAZENAR: MEDICAMENTO
 DISTRIBUIR: MEDICAMENTO
 EXPEDIR: MEDICAMENTO

EMPRESA: ESPECIALISTA FARMA COMERCIO DE MEDICAMENTOS EIRELI-EPP
 ENDEREÇO: RUA DOUTOR QUIRINO, 1562 - SALA 21
 BAIRRO: CENTRO CEP: 13015080 - CAMPINAS/SP
 CNPJ: 20.696.839/0003-85
 PROCESSO: 25351.143960/2020-66 AUTORIZ/MS: 1.22012.8
 ATIVIDADE/CLASSE
 ARMAZENAR: MEDICAMENTO
 DISTRIBUIR: MEDICAMENTO
 EXPEDIR: MEDICAMENTO

EMPRESA: MADRI EXPRESS LOGÍSTICA LTDA
 ENDEREÇO: PASSAGEM DAIVA Nº 279, COMPLEMENTO A
 BAIRRO: MARAMBAIA CEP: 66623610 - BELEM/PA
 CNPJ: 05.882.643/0003-91
 PROCESSO: 25351.121790/2020-69 AUTORIZ/MS: 1.21967.1
 ATIVIDADE/CLASSE
 TRANSPORTAR: MEDICAMENTO

EMPRESA: ALL IN LOGÍSTICA INTEGRADA LTDA
 ENDEREÇO: Rua Guido Segalho, 579
 BAIRRO: Jd. São Judas Tadeu CEP: 13180510 - SUMARÉ/SP
 CNPJ: 60.290.418/0001-02
 PROCESSO: 25351.134662/2020-85 AUTORIZ/MS: 1.21915.1
 ATIVIDADE/CLASSE
 TRANSPORTAR: MEDICAMENTO

EMPRESA: J.R. TRANSPORTADORA E LOGÍSTICA LTDA
 ENDEREÇO: av. liberdade,3655,GALPA011 BLOCO III
 BAIRRO: CEP: - BAYEUX/PB
 CNPJ: 11.507.592/0003-10
 PROCESSO: 25351.121749/2020-92 AUTORIZ/MS: 1.21866.2
 ATIVIDADE/CLASSE
 TRANSPORTAR: MEDICAMENTO

RESOLUÇÃO-RE Nº 815, DE 19 DE MARÇO DE 2020

O Coordenador de Autorização de Funcionamento de Empresas, Substituto, no uso das atribuições que lhe confere o art. 169, aliado ao art. 54, I, §1º do Regimento Interno aprovado pela Resolução de Diretoria Colegiada - RDC nº 255, de 10 de dezembro de 2018, resolve:

Art. 1º Alterar Autorização Especial para Empresas de Medicamentos e de Insumos Farmacêuticos, constantes no anexo desta Resolução, de acordo com a Portaria nº. 344, de 12 de maio de 1998 e suas atualizações, observando-se as proibições e restrições estabelecidas.

Art. 2º Esta Resolução entra em vigor na data de sua publicação.

DANIEL MARCOS PEREIRA DOURADO

ANEXO

EMPRESA: MEDCANN BRASIL MEDICAMENTOS LTDA
 ENDEREÇO: RUA EDGAR MARCHIORI, 255 - PORTÃO 2 - SETOR MEDCANN
 BAIRRO: DIST. IND. BENEDITO STORANI CEP: 13288006 - VINHEDO/SP
 CNPJ: 34.675.291/0001-30
 PROCESSO: 25351.121119/2020-18 AUTORIZ/MS: 1.21790.9
 ATIVIDADE/CLASSE
 DISTRIBUIR: MEDICAMENTO
 IMPORTAR: MEDICAMENTO

EMPRESA: MS BASTOS COMERCIO E REPRESENTAÇÕES LTDA - ME
 ENDEREÇO: AV. Jambelero - 1053
 BAIRRO: Vila Valqueire CEP: 21330300 - RIO DE JANEIRO/RJ
 CNPJ: 33.882.701/0001-43
 PROCESSO: 25351.566987/2017-28 AUTORIZ/MS: 1.17032.1
 ATIVIDADE/CLASSE
 ARMAZENAR: MEDICAMENTO
 DISTRIBUIR: MEDICAMENTO
 EXPEDIR: MEDICAMENTO
 IMPORTAR: MEDICAMENTO

EMPRESA: VERDEMED FARMACEUTICA LTDA
 ENDEREÇO: ESTRADA DA LAGOINHA Nº 501, BLOCO 02
 BAIRRO: LAGOA CEP: 06730000 - VARGEM GRANDE PAULISTA/SP
 CNPJ: 27.218.747/0001-77
 PROCESSO: 25351.390547/2017-31 AUTORIZ/MS: 1.16734.1
 ATIVIDADE/CLASSE
 ARMAZENAR: INSUMOS FARMACÊUTICOS/MEDICAMENTO
 DISTRIBUIR: INSUMOS FARMACÊUTICOS/MEDICAMENTO
 EXPEDIR: INSUMOS FARMACÊUTICOS/MEDICAMENTO
 IMPORTAR: INSUMOS FARMACÊUTICOS/MEDICAMENTO

EMPRESA: TIS LOGÍSTICA DISTRIBUIÇÃO E TRANSPORTES EIRELI
 ENDEREÇO: RUA PROJETA DA 0002, Nº 205 ARMAZENNA 06
 BAIRRO: PRAZERES CEP: 54335100 - JABOATÃO DOS GUARARAPES/PE
 CNPJ: 24.935.218/0002-87
 PROCESSO: 25351.174919/2020-31 AUTORIZ/MS: 1.23002.0
 ATIVIDADE/CLASSE
 ARMAZENAR: MEDICAMENTO
 EXPEDIR: MEDICAMENTO
 TRANSPORTAR: MEDICAMENTO

EMPRESA: FEDEX BRASIL LOGÍSTICA E TRANSPORTE LTDA
 ENDEREÇO: R DOUTOR HUGO FORTES, nº 1630
 BAIRRO: PARQUE INDUSTRIAL LAGOINHA CEP: 14095260 - RIBEIRÃO PRETO/SP
 CNPJ: 10.970.887/0056-78
 PROCESSO: 25351.301114/2017-37 AUTORIZ/MS: 1.16642.2
 ATIVIDADE/CLASSE
 TRANSPORTAR: MEDICAMENTO

EMPRESA: DELTA IMPORTAÇÃO & EXPORTAÇÃO - EIRELI - ME
 ENDEREÇO: RUA ABRAIM FARHAT, N. 57 - LOTEAMENTO SÃO JOSÉ
 BAIRRO: VILA IVONETE CEP: 69918580 - RIO BRANCO/AC
 CNPJ: 28.651.546/0001-21
 PROCESSO: 25351.034985/2018-55 AUTORIZ/MS: 1.17419.0
 ATIVIDADE/CLASSE
 ARMAZENAR: MEDICAMENTO
 DISTRIBUIR: MEDICAMENTO
 EXPEDIR: MEDICAMENTO

EMPRESA: Diagnostica Brasil Com. & Serviços LTDA-ME
 ENDEREÇO: R LEOPOLO TEIXEIRA, Nº 30, BR 316 KM 06
 BAIRRO: CENTRO CEP: 67030025 - ANANINDEUA/PA
 CNPJ: 05.860.709/0001-80
 PROCESSO: 25351.637090/2017-96 AUTORIZ/MS: 1.17187.8
 ATIVIDADE/CLASSE
 ARMAZENAR: MEDICAMENTO
 DISTRIBUIR: MEDICAMENTO
 EXPEDIR: MEDICAMENTO

RESOLUÇÃO-RE Nº 826, DE 19 DE MARÇO DE 2020

O Coordenador de Autorização de Funcionamento de Empresas, Substituto, no uso das atribuições que lhe confere o art. 169, aliado ao art. 54, I, §1º do Regimento Interno aprovado pela Resolução de Diretoria Colegiada - RDC nº 255, de 10 de dezembro de 2018, resolve:

Art. 1º Indeferir o pedido de Autorização de Funcionamento para os estabelecimentos de Farmácias e Drogarias, em conformidade com o anexo desta Resolução.

Art. 2º Esta Resolução entra em vigor na data de sua publicação.

DANIEL MARCOS PEREIRA DOURADO

ANEXO

EMPRESA: DROGARIA ULTRA MAUA EIRELI
 ENDEREÇO: AV PRESIDENTE CASTELO BRANCO, 2565
 BAIRRO: JARDIM ZAIRA CEP: 0932137 - MAUA/SP
 CNPJ: 35.814.192/0001-54
 PROCESSO: 25351.156613/2020-01
 MOTIVO DO INDEFERIMENTO: Não apresentação do Documento de Instrução, contrariando o Art. 11 da RDC nº 275/2019 e Art. 3º da Resolução RDC nº 25/2011.

EMPRESA: B. Farias da Costa Farmácia ME
 ENDEREÇO: Rua Iati, n 520
 BAIRRO: Cajueiro Seco CEP: 54330500 - JABOATÃO DOS GUARARAPES/PE
 CNPJ: 23.933.335/0001-68
 PROCESSO: 25351.074958/2019-04
 MOTIVO DO INDEFERIMENTO: Não cumprimento da exigência formulada sob o número de notificação 0413950/19-0, contrariando os artigos 6º e 11 da RDC nº 204/2005.

EMPRESA: FARMACIAS BRAVA LTDA
 ENDEREÇO: TV DR ARNALDO BUSATO, 48
 BAIRRO: CENTRO CEP: 85660000 - DOIS VIZINHOS/PR
 CNPJ: 09.597.446/0016-04
 PROCESSO: 25351.162670/2020-11
 MOTIVO DO INDEFERIMENTO: Não apresentação da declaração assinada do Anexo I da RDC 275/2019, contrariando o Art. 11 da RDC nº 275/2019 e Art. 3º da RDC nº 25/2011

EMPRESA: FARMACIA PRECO BAIXO DE ITAMARANDIBA LTDA
 ENDEREÇO: AVENIDA LEVI MOREIRA 6A
 BAIRRO: CENTRO CEP: 39670000 - ITAMARANDIBA/MG

FOLHAS: 96 / 1580
 PROC.: 96 / 2023
 Ass.: @

Consultas / Funcionamento de Empresa Nacional / Resultado / Detalhamento



Dados da Empresa Nacional

Razão SocialMCS ATACADISTA DE MEDICAMENTOS E PRODUTOS
FARMACÊUTICOS EIRELLI**CNPJ**

22.968.511/0001-34

Nome Fantasia

MP ATACADISTA DE MEDICAMENTOS E PRODUTOS HOSPITALA

Endereço na Internet**SAC****Endereço Completo**RUA OSWALDO HUGO SACRAMETNO, 113, SALA 001 - IAPI CEP:
40.330-520**Cidade/UF**

SALVADOR/BA

Responsável Técnico

KARLA SIMONE ROCHA GOMES

Responsável Legal

SANDRA DOMINGUES ALMEIDA

Dados do Cadastro

Cadastro Nº

3.11412-2

Data do Cadastro

20/06/2022

Situação

Ativa

Nº do Processo25351.095875/2022-46**Cadastro**

3 - Saneantes

Atividades / Classes**Armazenar**

- Saneante Domis.

Distribuir

- Saneante Domis.

Expedir

- Saneante Domis.

Voltar

DROGARIA MORIAH LTDA / 35.963.756/0001-10
25351.024165/2022-31 / 7909399
733 - AFE - CONCESSÃO - FARMÁCIAS E DROGARIAS / 4206611225

NATAN NEVES GOUVEIA / 44.857.992/0001-43
25351.010835/2022-32 / 7908618
733 - AFE - CONCESSÃO - FARMÁCIAS E DROGARIAS / 4199453221

MOREIRA E MACIEIRA DROGARIA LTDA / 26.746.039/0002-27
25351.075249/2022-33 / 7909675
733 - AFE - CONCESSÃO - FARMÁCIAS E DROGARIAS / 423396777

DROGARIA BARBOSA LTDA ME / 45.339.358/0001-81
25351.036855/2022-32 / 7909172
733 - AFE - CONCESSÃO - FARMÁCIAS E DROGARIAS / 4213904220

GILDENE DA SILVA SANTOS FARMÁCIA / 45.895.175/0001-42
25351.024172/2022-33 / 7909917
733 - AFE - CONCESSÃO - FARMÁCIAS E DROGARIAS / 4206633226

M B L JOSINO LTDA / 14.736.453/0003-57
25351.083268/2022-33 / 7910435
733 - AFE - CONCESSÃO - FARMÁCIAS E DROGARIAS / 4199887225

M & S COMERCIO FARMACEUTICO LTDA / 46.516.023/0001-54
25351.090269/2022-34 / 7910382
733 - AFE - CONCESSÃO - FARMÁCIAS E DROGARIAS / 4247546225

ERICO LUCENA DE ARAUJO FARMACIA / 13.867.137/0006-02
25351.090276/2022-36 / 7910439
733 - AFE - CONCESSÃO - FARMÁCIAS E DROGARIAS / 4247562728

U b da silva farmacia / 43.641.849/0001-57
25351.302397/2022-36 / 7908788
70152 - AFE/AE - RECURSO ADMINISTRATIVO - FARMÁCIAS E DROGARIAS / 4193711222

vale manipulados Ltda / 45.478.233/0001-32
25351.075263/2022-37 / 7909281
733 - AFE - CONCESSÃO - FARMÁCIAS E DROGARIAS / 4233982228

HICIE PLUS COTTONBABY INDUSTRIA F COMRCIO LTDA / 95.837.316/0004-91
25351.099529/2022-37 / 8250250
856 - AFE - CONCESSÃO - PRODUTOS PARA SAÚDE - DISTRIBUIDORA / 4264230225

DROGARIA POPULAR DO BRASIL DO TORORO LTDA / 44.275.168/0001-85
25351.008751/2022-39 / 7909138
733 - AFE - CONCESSÃO - FARMÁCIAS E DROGARIAS / 0078881223

FARMACIA F L PALHANO LTDA ME / 14.727.657/0002-40
25351.036846/2022-47 / 7909064
733 - AFE - CONCESSÃO - FARMÁCIAS E DROGARIAS / 4213861222

REDECAO COMERCIO DE PRODUTOS FARMACEUTICOS LTDA / 46.111.185/0001-02
25351.024163/2022-42 / 7909371
733 - AFE - CONCESSÃO - FARMÁCIAS E DROGARIAS / 4266604222

EXPRESSO MUEHLBAUER LTDA / 00.697.050/0001-70
25351.099478/2022-43 / 8250229
862 - AFE - CONCESSÃO - PRODUTOS PARA SAÚDE - TRANSPORTADORA / 4264141222

VALLF PRODUTOS FARMACEUTICOS LTDA / 40.831.084/0001-70
25351.036853/2022-44 / 7909155
733 - AFE - CONCESSÃO - FARMÁCIAS E DROGARIAS / 4213898221

EMPREENDIMENTOS PAGUE MENOS S/A / 06.626.259/1341-90
25351.024170/2022-44 / 7909891
733 - AFE - CONCESSÃO - FARMÁCIAS E DROGARIAS / 4206627221

DROGARIA GUIMARAES JARDIM MARACANA LTDA ME / 41.482.898/0001-69
25351.551111/2022-44 / 7908670
733 - AFE - CONCESSÃO - FARMÁCIAS E DROGARIAS / 2735928220

FARMACIA PLK LTDA / 45.461.604/0001-73
25351.083266/2022-44 / 7910118
733 - AFE - CONCESSÃO - FARMÁCIAS E DROGARIAS / 4239681226

MS FAMA LTDA / 45.664.818/0001-47
25351.497583/2022-44 / 7888925
733 - AFE - CONCESSÃO - FARMÁCIAS E DROGARIAS / 2464907224

F OLIVEIRA VIANA / 45.283.493/0001-52
25351.075247/2022-44 / 7909661
733 - AFE - CONCESSÃO - FARMÁCIAS E DROGARIAS / 4233964727

ANTONIO JOSE ARAUJO PINHEIRO / 35.595.349/0001-06
25351.090267/2022-45 / 7910365
733 - AFE - CONCESSÃO - FARMÁCIAS E DROGARIAS / 4247539222

Drogaria Bem Estar de Ibiatanga LTDA / 45.813.401/0001-07
25351.083773/2022-46 / 7910183
733 - AFE - CONCESSÃO - FARMÁCIAS E DROGARIAS / 4239702222

MCS ATACADISTA DE MEDICAMENTOS E PRODUTOS FARMACÉUTICOS EIRELI / 22.968.511/0001-34
25351.095875/2022-46 / 3114122
740 - AFE - CONCESSÃO - SANEANTES DOMISSANITÁRIOS - DISTRIBUIDORA (SOMENTE MATRIZ) / 4257983221

FARMACIA A. M. CHINHOLI LTDA / 46.256.535/0001-29
25351.090274/2022-47 / 7910425
733 - AFE - CONCESSÃO - FARMÁCIAS E DROGARIAS / 4247561229

SHOPPING SAUDE COMERCIO DE MATERIAIS PARA USO MEDICO LTDA / 38.382.852/0001-63
25351.552316/2022-47 / 8250337
856 - AFE - CONCESSÃO - PRODUTOS PARA SAÚDE - DISTRIBUIDORA / 2738317227

DROGARIA COSIA E LIMA LTDA / 03.758.518/0001-68
25351.694293/2022-47 / 7906725
733 - AFE - CONCESSÃO - FARMÁCIAS E DROGARIAS / 3032476279

DROGARIA DIPLOMATA LTDA / 46.334.533/0001-00
25351.075261/2022-48 / 7909263
733 - AFE - CONCESSÃO - FARMÁCIAS E DROGARIAS / 4233986223

DROGARIA VIDAS&CIA EDU CHAVES LTDA / 43.234.824/0001-39
25351.024149/2022-49 / 7908851
733 - AFE - CONCESSÃO - FARMÁCIAS E DROGARIAS / 4206561223

M DA CONCEICAO DROGARIA / 24.597.679/0001-06
25351.083234/2022-49 / 7910031
733 - AFE - CONCESSÃO - FARMÁCIAS E DROGARIAS / 4239644221

Higia Farmácia e Manipulação / 07.237.669/0002-21
25351.083315/2022-49 / 7910317
733 - AFE - CONCESSÃO - FARMÁCIAS E DROGARIAS / 4239755223

DROGARIA BELLA FARMA LTDA / 46.527.505/0001-00
25351.075215/2022-49 / 7909692
733 - AFE - CONCESSÃO - FARMÁCIAS E DROGARIAS / 4233914226

DROGASHOP PARAUNA COMERCIAL FARMACEUTICA LTDA / 46.370.776/0001-02
25351.036900/2022-50 / 7909323
733 - AFE - CONCESSÃO - FARMÁCIAS E DROGARIAS / 4214216224

REGIANE GAMA FIRMIANO / 35.156.973/0001-76
25351.024147/2022-50 / 7908834
733 - AFE - CONCESSÃO - FARMÁCIAS E DROGARIAS / 4206555221

GEUCY COSTA DA SILVA / 05.169.752/0001-67
25351.083232/2022-50 / 7910027
733 - AFE - CONCESSÃO - FARMÁCIAS E DROGARIAS / 4239640229

FARMACIA PRECO MAIS BAIXO LTDA / 46.391.784/0001-95
25351.083313/2022-50 / 7910291
733 - AFE - CONCESSÃO - FARMÁCIAS E DROGARIAS / 4239749229

DROGARIA DO FUTURO COMERCIO DE MEDICAMENTOS LTDA / 45.437.346/0001-90
25351.075213/2022-50 / 7909536
733 - AFE - CONCESSÃO - FARMÁCIAS E DROGARIAS / 4233911221

COMERCIO DE MEDICAMENTOS BRAIR LTDA / 88.212.113/1122-42
25351.575615/2022-50 / 7908726
733 - AFE - CONCESSÃO - FARMÁCIAS E DROGARIAS / 2785203228

D&M SAUDE EIRELI / 38.204.744/0001-09
25351.099324/2022-51 / 8250201
856 - AFE - CONCESSÃO - PRODUTOS PARA SAÚDE - DISTRIBUIDORA / 4263837223

R. DE LEON PRETO ME / 23.010.166/0001-94
25351.024154/2022-51 / 7908911
733 - AFE - CONCESSÃO - FARMÁCIAS E DROGARIAS / 4206576223

DROGARIA MED FLEX LTDA / 42.802.577/0001-67
25351.036837/2022-51 / 7909033
733 - AFE - CONCESSÃO - FARMÁCIAS E DROGARIAS / 4213793224

Leandro e Wilson Drogaria Ltda / 45.396.906/0001-05
25351.417259/2022-51 / 7908774
70152 - AFE/AE - RECURSO ADMINISTRATIVO - FARMÁCIAS E DROGARIAS / 4189530224

DENILVA RICARDO SANTOS SA / 44.760.292/0001-36
25351.548586/2022-53 / 7908544
733 - AFE - CONCESSÃO - FARMÁCIAS E DROGARIAS / 2728337222

CLAUDINEIA NEVES MONTEIRO / 33.533.619/0001-10
25351.024161/2022-53 / 7908973
733 - AFE - CONCESSÃO - FARMÁCIAS E DROGARIAS / 4206508224

LOGFAR LOGISTICA LTDA / 05.530.576/0014-07
25351.552699/2022-53 / 8250354
862 - AFE - CONCESSÃO - PRODUTOS PARA SAÚDE - TRANSPORTADORA / 2739095228

A. JACOMINI LTDA / 42.207.909/0001-37
25351.096154/2022-53 / 8250169
856 - AFE - CONCESSÃO - PRODUTOS PARA SAÚDE - DISTRIBUIDORA / 4258476225

DROGA PALMAS 706 LTDA / 44.921.338/0001-51
25351.522439/2022-53 / 7909107
70152 - AFE/AE - RECURSO ADMINISTRATIVO - FARMÁCIAS E DROGARIAS / 4221241223

AMG HOSPITALAR COMERCIO DE PRODUTOS LTDA / 39.833.053/0001-29
25351.552723/2022-54 / 4046458
733 - AFE - CONCESSÃO - COSMÉTICOS, PERFUMES E PRODUTOS DE HIGIENE - DISTRIBUIDORA (SOMENTE MATRIZ) / 2739161221

S.S. FARMA COMERCIAL DE MEDICAMENTOS LTDA / 45.931.139/0001-97
25351.548593/2022-55 / 7908604
733 - AFE - CONCESSÃO - FARMÁCIAS E DROGARIAS / 2728358225

g drogaria + vida ltda / 44.778.722/0001-47
25351.024179/2022-55 / 7909965
733 - AFE - CONCESSÃO - FARMÁCIAS E DROGARIAS / 4206654229

R. CAMELO FERREIRA / 00.329.506/0001-49
25351.083264/2022-55 / 7910092
733 - AFE - CONCESSÃO - FARMÁCIAS E DROGARIAS / 4239675221

RAYZA BARROS LUCAS / 45.815.555/0001-20
25351.083271/2022-57 / 7910166
733 - AFE - CONCESSÃO - FARMÁCIAS E DROGARIAS / 4239696224

BULA BRASIL DISTRIBUIDORA DE PRODUTOS MEDICO HOSPITALARES LTDA / 22.139.078/0001-24
25351.099904/2022-57 / 1276122
702 - AFE - CONCESSÃO - MEDICAMENTOS E INSUMOS FARMACÉUTICOS - DISTRIBUIDORA (SOMENTE MATRIZ) / 4258126225

sulminas cargo transportes ltda / 30.296.133/0001-18
25351.047504/2022-58 / 3114080
737 - AFE - CONCESSÃO - SANEANTES DOMISSANITÁRIOS - TRANSPORTADORA (SOMENTE MATRIZ) / 4218776229

RICHEME FARMA LTDA / 45.033.475/0001-12
25351.090272/2022-58 / 7910408
733 - AFE - CONCESSÃO - FARMÁCIAS E DROGARIAS / 4247555224

P H BARBOSA DE SOUSA FARMACIA / 42.037.527/0001-30
25351.083306/2022-58 / 7910261
733 - AFE - CONCESSÃO - FARMÁCIAS E DROGARIAS / 4239733222

FOLHAS: 1532
PROC.: 96 / 20887
Ass.:



FOLHA: 1583
PROC.: 96 / 2023
Ass: [assinatura]

TERMO DE ABERTURA

DIARIO

Nº de Ordem 3

Contém este livro 96 folhas numeradas eletronicamente do número 1 a 96 e servirá de DIARIO nº 3, referente ao período compreendido entre 01/01/2021 a 31/12/2021 e obtidas através de processamento eletrônico com os lançamentos das operações próprias do estabelecimento abaixo identificado:

Nome: MCS ATACADISTA DE MEDICAMENTOS E PRODUTOS FARMACEUTICOS
EIRELI
Endereço: RUA OSWALDO HUGO SACRAMENTO, 113 - SALA 001
Bairro: IAPI
C.E.P.: 40330520
Cidade.: SALVADOR / BA

Registrada na JUCEB sob nº 29600083785 e arquivado em 31/07/2015.
Inscrição Estadual nº 53588700111 e C.N.P.J. nº 22968511000134

SALVADOR/BA, 1 de Janeiro de 2021

MAGNUS ANTONIO PINHO DE CARVALHO
CONTADOR
C.P.F.:39653285572
R.G.:03209068 41 SSPBA
C.R.C.:017521-O

SANDRA DOMINGUES ALMEIDA
TITULAR PESSOA FISICA
C.P.F.:78980780559
R.G.:659635399 SSP-BA

URL: //assinador.pscs.com.br/assinadoc/autenticacao/abve1-901m1y2kmuw2euhk30v0cked0g0h0p0r0e-f1d1v0d1a1b1m0c0o0e0a
ASSINADO DIGITALMENTE POR: 78980780559-SANDRA DOMINGUES ALMEIDA 13963285572-MAGNUS ANTONIO PINHO DE CARVALHO



Junta Comercial do Estado da Bahia
Certifico o Registro em 18/05/2022
Arquivamento 22009952901 Protocolo 225958120 de 18/05/2022
Nome da empresa MCS ATACADISTA DE MEDICAMENTOS E PRODUTOS FARMACEUTICOS EIRELI
NIRE 29600083785
Este documento pode ser verificado em
<http://reqin.juceb.ba.gov.br/AUTENTICACAODOCUMENTOS/AUTENTICACAO.aspx>
Chancela 155114987083
Esta cópia foi autenticada digitalmente e assinada em 18/05/2022
por Tiana Regília Mota Goes de Araujo - Secretária Ceral

SANDRA DOMINGUES ALMEIDA:78980780559
Assinado de forma digital por SANDRA DOMINGUES ALMEIDA:78980780559

Confira os dados do ato em: <https://selodigital.tjpb.jus.br> ou Consulte o Documento em: <https://azevedobastos.not.br/documento/120392405227252293573>



CARTÓRIO
Autenticação Digital Código: 120392405227252293573-1
Data: 24/05/2022 17:30:02
Valor Total do Ato: R\$ 5,02
Selo Digital Tipo Normal C: ANA51474-XBQ8;



Cartório Azevêdo Bastos
Av. Presidente Epitácio Pessoa - 1145
Bairro dos Estados, João Pessoa - PB
(83) 3244-5404 - cartorio@azevedobastos.not.br
<https://azevedobastos.not.br>

Válber Azevêdo de M. Cavalcanti
Titular



O presente documento digital foi conferido com o original e assinado digitalmente por ADAUTO JOSÉ FERNANDES RIBEIRO, em terça-feira, 24 de maio de 2022 17:39:13 GMT-03:00. CNS: 06.870-0 - Cartório Azevêdo Bastos - 1º Ofício de Registro Civil das Pessoas Naturais e de Interdições e Tutel/PB, nos termos da medida provisória N. 2.200-2 de 24 de agosto de 2001. Sua autenticidade deverá ser confirmada no endereço eletrônico www.cenad.org.br/autenticidade. O presente documento digital pode ser convertido em papel por meio de autenticação no Tabelionato de Notas. Provisamento nº 100/2020 CNJ - artigo 22.

FOLHAS: 15281
PROC.: 96 / 2022
Ass.: 2



MCS ATACADISTA DE MEDICAMENTOS E PRODUTOS FARMACEUTICOS EIRELI

DE: 01 de Janeiro de 2021
ATÉ: 31 de Dezembro de 2021
Folha: 001

Termo de Abertura

Livro Diário

Número de Ordem: 03

Este livro contém 094 (noventa e quatro) folhas numeradas eletronicamente e sequencialmente do número 001 ao 094 e servirá para o lançamento das operações próprias do estabelecimento do contribuinte abaixo identificado, das operações compreendidas no período de 01/01/2021 a 31/12/2021, da Firma

MCS ATACADISTA DE MEDICAMENTOS E PRODUTOS FARMACEUTICOS EIRELI

Nome: MCS ATACADISTA DE MEDICAMENTOS E PRODUTOS FARMACEUTICOS EIRELI
Endereço: RUA OSWALDO HUGO SACRAMENTO Número: 113
Complemento: SALA 001 Bairro: IAPI
CEP: 40330520
Município: SALVADOR BA
Estado: BA
Inscr. Municipal: 535.887/001-11
Inscr. Estadual: 126.318.559
C.N.P.J/MF: 22.968.511/0001-34

Registrado no sob nº 29 6 0008378-5 31/07/2015

Data Registro: 31/07/2015

SALVADOR/BA, 01 de Janeiro de 2021

Sandra Domingues Almeida
Sócio Administrador
CPF: 789.807.805-59

Magnus Antonio Pinho de Carvalho
Contador CRC 017521 O1
CPF: 396.532.855-72

Registre-se em: www.cartorio.org.br para obter o certificado de autenticação digital. Assinatura Digitalmente por: SANDRA DOMINGUES ALMEIDA (39653285572) e MAGNUS ANTONIO PINHO DE CARVALHO

O presente documento digital foi conferido com o original e assinado digitalmente por ADAUTO JOSÉ FERNANDES RIBEIRO, em terça-feira, 24 de maio de 2022 17:39:13 GMT-03:00, CNS: 06.870-0 - Cartório Azevêdo Bastos - 1º Ofício de Registro Civil das Pessoas Naturais e de Interdições e Tutel/PB, nos termos da medida provisória N. 2.200-2 de 24 de agosto de 2001. Sua autenticidade deverá ser confirmada no endereço eletrônico www.cenad.org.br/autenticidade. O presente documento digital pode ser convertido em papel por meio de autenticação no Tabelionato de Notas, Provedor nº 100/2020 CNJ - artigo 22.

SANDRA DOMINGUES Assinado de forma digital por SANDRA DOMINGUES ALMEIDA:78980780559

Confira os dados do ato em: <https://selodigital.tpb.jus.br> ou Consulte o Documento em: <https://azevedobastos.not.br/documento/120392405227252293573>



CARTÓRIO

Autenticação Digital Código: 120392405227252293573-2
Data: 24/05/2022 17:30:03
Valor Total do Ato: R\$ 5,02
Selo Digital Tipo Normal C: ANA51475-5TEF;



Cartório Azevêdo Bastos
Av. Presidente Epitácio Pessoa - 1145
Bairro dos Estados, João Pessoa - PB
(83) 3244-5404 - cartorio@azevedobastos.not.br
<https://azevedobastos.not.br>

Vilber Azevêdo de M. Cavalcanti
Titular

TJPB





MCS ATACADISTA DE MEDICAMENTOS E PRODUTOS FARMACEUTICOS EIRELI
 Rua Oswaldo Hugo Sacramento, Nº 113, Sala 001, IAPI
 CEP: 40.330-520 - Salvador - Bahia
 CNPJ: 22.968.511/0001-34 Insc. Estadual: 126.318.559 Insc. Municipal: 535.887-001-11
 Email: mcs.hospitalar@hotmail.com

Folha 087



BALANÇO PATRIMONIAL

EXERCÍCIO 2021 PERÍODO DE 01/01/2021 A 31/12/2021
 Expresso em R\$

PASSIVO E PATRIMÔNIO LÍQUIDO

PASSIVO CIRCULANTE	746.084,43
OBRIGAÇÕES A CURTO PRAZO	746.084,43
FORNECEDORES	661.856,90
FORNECEDORES	661.856,90
OBRIGAÇÕES TRIBUTARIAS	83.370,95
ICMS ANTECIPADO A RECOLHER	41.182,48
SIMPLES A RECOLHER	42.188,47
OBRIGAÇÕES TRABALHISTA E SOCIAIS	856,58
INSS A RECOLHER	360,62
FGTS A RECOLHER	105,18
IRRF S/FOLHA	390,78
PASSIVO NÃO CIRCULANTE	597.237,77
PASSIVO EXIGÍVEL A LONGO PRAZO	597.237,77
FINANCIAMENTOS LONGO PRAZO	597.237,77
FINANC LONGO PRAZO BANCO DO BRASIL	71.181,65
FINANC LONGO PRAZO BRADESCO	388.957,72
FINANC LONGO PRAZO BANCO SAFRA	137.098,40
PATRIMÔNIO LÍQUIDO	2.156.423,45
CAPITAL SOCIAL	800.000,00
CAPITAL SOCIAL	800.000,00
RESERVAS	1.356.423,45
LUCROS ACUMULADOS	806.877,55
LUCROS DO EXERCÍCIO	989.545,90
(-) LUCROS DISTRIBUÍDOS	- 440.000,00
TOTAL DO PASSIVO	3.499.745,65

ATIVO: R\$ 3.499.745,65
 PASSIVO: R\$ 3.499.745,65

Reconhecemos a exatidão do presente Balanço Patrimonial, realizado em 31/12/2021, estando de acordo com a documentação enviada à contabilidade.

Sandra Domingues Almeida
 Titular Pessoa Física
 CPF 789.807.805-59

Magnus Antonio Pinho de Carvalho
 CRC-BA nº 017521-O
 Cadastro CNPC nº 5299

SANDRA DOMINGUES ALMEIDA/78980780559 Assinado de forma digital por SANDRA DOMINGUES ALMEIDA/78980780559

Confira os dados do ato em: <https://selodigital.tjpb.jus.br> ou Consulte o Documento em: <https://azevedobastos.not.br/documento/120392405227252293573>



CARTÓRIO Autenticação Digital Código: 120392405227252293573-5
 Data: 24/05/2022 17:30:03
 Valor Total do Ato: R\$ 5,02
 Selo Digital Tipo Normal C: ANA51478-JL5P;



Cartório Azevedo Bastos
 Av. Presidente Epitácio Pessoa - 1145
 Bairro dos Estados, João Pessoa - PB
 (83) 3244-5404 - cartorio@azevedobastos.not.br
<https://azevedobastos.not.br>

Válber Azevedo de M. Cavalcanti
 Titular

TJPB



O presente documento digital foi conferido com o original e assinado digitalmente por ADAUTO JOSÉ FERNANDES RIBEIRO, em terça-feira, 24 de maio de 2022 17:39:13 GMT-03:00. CNS: 06.870-0 - Cartório Azevedo Bastos - 1º Ofício de Registro Civil das Pessoas Naturais e de Interdições e Tutel/PB, nos termos da medida provisória N. 2.200-2 de 24 de agosto de 2001. Sua autenticidade deverá ser confirmada no endereço eletrônico www.cenad.org.br/autenticidade. O presente documento digital pode ser convertido em papel por meio de autenticação no Tabelionato de Notas. Provimto n° 100/2020 CNJ - artigo 22.



MCS ATACADISTA DE MEDICAMENTOS E PRODUTOS FARMACEUTICOS EIRELI
 Rua Oswaldo Hugo Sacramento, Nº 113 - Sala 001, IAPI
 CEP: 40.330-520 - Salvador - Bahia
 CNPJ: 22.968.511/0001-34 Insc. Estadual: 126.318.559 Insc. Municipal: 535.887-001-11
 Email: mcs.hospitalar@hotmail.com

Folha 089



FOLHAS: 1589
 PROC.: 96 / 2022
 Ass: [assinatura]

DEMONSTRAÇÕES DAS MUTAÇÕES DO PATRIMÔNIO LÍQUIDO

EXERCÍCIO 2021 PERÍODO DE 01/01/2021 A 31/12/2021
 Expresso em R\$

Valores	Valores	Valores	Valores	
Originais	Originais	Originais	Originais	
31/12/2021	31/12/2021			
CAPITAL	LUCROS ACUMULADOS	RESERVAS DE CAPITAL	TOTAL	
SALDO EM 31/12/2020	800.000,00	806.877,55	-	1.606.877,55
CRO LÍQUIDO		989.545,90		989.545,90
LUCROS DISTRIBUIDOS		- 440.000,00		440.000,00
SALDO EM 31/12/2021	800.000,00	1.356.423,45	-	2.156.423,45

Sandra Domingues Almeida
 Titular Pessoa Física
 CPF 789.807.805-59

Magnus Antonio Pinho de Carvalho
 CRC-BA nº 017521-0
 Cadastro CNPC nº 5299

https://www.cartorio.org.br/autenticidade/verificar?codigo=120392405227252293573-7&data=24/05/2022 17:30:03

SANDRA DOMINGUES ALMEIDA:78980780559 Assinado de forma digital por SANDRA DOMINGUES ALMEIDA:78980780559

Confira os dados do ato em: <https://selodigital.tjpb.jus.br> ou Consulte o Documento em: <https://azevedobastos.not.br/documento/120392405227252293573>



CARTÓRIO
 Autenticação Digital Código: 120392405227252293573-7
 Data: 24/05/2022 17:30:03
 Valor Total do Ato: R\$ 5,02
 Selo Digital Tipo Normal C: ANA51480-C66H;



Cartório Azevêdo Bastos
 Av. Presidente Epitácio Pessoa - 1145
 Bairro dos Estados, João Pessoa - PB
 (83) 3244-5404 - cartorio@azevedobastos.not.br
<https://azevedobastos.not.br>

Válber Azevêdo de M. Cavalcanti
 Titular



O presente documento digital foi conferido com o original e assinado digitalmente por ADAUTO JOSÉ FERNANDES RIBEIRO, em terça-feira, 24 de maio de 2022 17:39:13 GMT-03:00. CNS: 06.870-0 - Cartório Azevêdo Bastos - 1º Ofício de Registro Civil das Pessoas Naturais e de Interdições e Tutel/PB, nos termos da medida provisória N. 2.200-2 de 24 de agosto de 2001. Sua autenticidade deverá ser confirmada no endereço eletrônico www.cenad.org.br/autenticidade. O presente documento digital pode ser convertido em papel por meio de autenticação no Tabelionato de Notas. Provimto nº 100/2020 CNJ - artigo 22.



MCS ATACADISTA DE MEDICAMENTOS E PRODUTOS FARMACEUTICOS EIRELI

DE: 01 de Janeiro de 2021
ATÉ: 31 de Dezembro de 2021
Folha: 094

FOLHAS: 96 / 594
PROC.: 0
Ass.: [assinatura]

Termo de Encerramento

Livro Diário

Número de Ordem: 03

Este livro contém 094 (noventa e quatro) folhas numeradas eletronicamente e sequencialmente do número 01 ao 094 e serviu para o lançamento das operações próprias do estabelecimento do contribuinte abaixo identificado:

MCS ATACADISTA DE MEDICAMENTOS E PRODUTOS FARMACEUTICOS EIRELI

Nome		
Endereço:	RUA OSWALDO HUGO SACRAMENTO	Número: 113
Complemento:	SALA 001	Bairro: IAPI
CEP:	40330520	
Município:	SALVADOR BA	
Estado:	BA	
Inscr. Municipal:	535.887/001-11	
Inscr. Estadual:	126.318.559	
C.N.P.J/MF :	22.968.511/0001-34	

Registrado no sob nº 29 6 0008378-5

Data Registro : 31/07/2015

SALVADOR/BA, 31 de Dezembro de 2021

Sandra Domingues Almeida
Sócio Administrador
CPF: 789.807.805-59

Magnus Antonio Pinho de Carvalho
Contador CRC: 017521-01
CPF: 396.532.855-72

ASSINADO ELETRONICAMENTE POR SANDRA DOMINGUES ALMEIDA - CPF: 789.807.805-59 - INSCRIÇÃO ESTADUAL: 126.318.559 - INSCRIÇÃO MUNICIPAL: 535.887/001-11 - CNPJ: 22.968.511/0001-34 - ENDEREÇO: RUA OSWALDO HUGO SACRAMENTO, 113 - IAPI - SALVADOR - BA

SANDRA DOMINGUES ALMEIDA:78980780559 Assinado de forma digital por SANDRA DOMINGUES ALMEIDA:78980780559

Confira os dados do ato em: <https://selodigital.tjpb.jus.br> ou Consulte o Documento em: <https://azevedobastos.not.br/documento/120392405227252293573>



CARTÓRIO

Autenticação Digital Código: 120392405227252293573-12
Data: 24/05/2022 17:30:04
Valor Total do Ato: R\$ 5,02
Selo Digital Tipo Normal C: ANA51485-P18G;

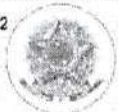

CNPJ: 06.870-9

Cartório Azevêdo Bastos
Av. Presidente Epitácio Pessoa - 1145
Bairro dos Estados, João Pessoa - PB
(83) 3244-5404 - cartorio@azevedobastos.not.br
<https://azevedobastos.not.br>

Vilber Azevêdo de M. Cavalcanti
Titular

TJPB



O presente documento digital foi conferido com o original e assinado digitalmente por ADAUTO JOSÉ FERNANDES RIBEIRO, em terça-feira, 24 de maio de 2022 17:39:13 GMT-03:00. CNS: 06.870-0 - Cartório Azevêdo Bastos - 1º Ofício de Registro Civil das Pessoas Naturais e de Interdições e Tutel/PB, nos termos da medida provisória N. 2.200-2 de 24 de agosto de 2001. Sua autenticidade deverá ser confirmada no endereço eletrônico www.cenad.org.br/autenticidade. O presente documento digital pode ser convertido em papel por meio de autenticação no Tabelionato de Notas. Provimto nº 100/2020 CNJ - artigo 22.

REPÚBLICA FEDERATIVA DO BRASIL
ESTADO DA PARAÍBA
CARTÓRIO AZEVEDO BASTOS
FUNDADO EM 1888

PRIMEIRO REGISTRO CIVIL DE NASCIMENTO E ÓBITOS E PRIVATIVO DE CASAMENTOS, INTERDIÇÕES E TUTELAS DA COMARCA DE JOÃO PESSOA

Av. Epitácio Pessoa, 1145 Bairro dos Estados 58030-00, João Pessoa PB
Tel.: (83) 3244-5404 / Fax: (83) 3244-5484
<http://www.azevedobastos.not.br>
E-mail: cartorio@azevedobastos.not.br



DECLARAÇÃO DE SERVIÇO DE AUTENTICAÇÃO DIGITAL

O Bel. Válber Azevêdo de Miranda Cavalcanti, Oficial do Primeiro Registro Civil de Nascimentos e Óbitos e Privativo de Casamentos, Interdições e Tutelas com atribuição de autenticar e reconhecer firmas da Comarca de João Pessoa Capital do Estado da Paraíba, em virtude de Lei, etc...

DECLARO ainda que, para garantir transparência e segurança jurídica de todos os atos oriundos da atividade Notarial e Registral no Estado da Paraíba, foi instituído pela Lei nº 10.132, de 06 de novembro de 2013, a aplicação obrigatória de um Selo Digital de Fiscalização Extrajudicial em todos os atos de notas e registro, composto de um código único (por exemplo: Selo Digital: ABC12345-X1X2) e dessa forma, cada autenticação processada pela nossa Serventia pode ser verificada e confirmada tantas vezes quanto for necessário através do site do Tribunal de Justiça do Estado da Paraíba, endereço <http://corregedoria.tjpb.jus.br/selo-digital/>.

A autenticação digital do documento faz prova de que, na data e hora em que ela foi realizada, a empresa MCS ATACADISTA DE MEDICAMENTOS E PRODUTOS FARMACEUTICOS EIRELI tinha posse de um documento com as mesmas características que foram reproduzidas na cópia autenticada, sendo da empresa MCS ATACADISTA DE MEDICAMENTOS E PRODUTOS FARMACEUTICOS EIRELI a responsabilidade, única e exclusiva, pela idoneidade do documento apresentado a este Cartório.

Nesse sentido, declaro que a MCS ATACADISTA DE MEDICAMENTOS E PRODUTOS FARMACEUTICOS EIRELI assumiu, nos termos do artigo 8º, §1º, do Decreto nº 10.278/2020, que regulamentou o artigo 3º, inciso X, da Lei Federal nº 13.874/2019 e o artigo 2º-A da Lei Federal 12.682/2012, a responsabilidade pelo processo de digitalização dos documentos físicos, garantindo perante este Cartório e terceiros, a sua autoria e integridade.

De acordo com o disposto no artigo 2º-A, §7º, da Lei Federal nº 12.682/2012, o documento em anexo, identificado individualmente em cada Código de Autenticação Digital ou na referida sequência, poderá ser reproduzido em papel ou em qualquer outro meio físico.

Esta DECLARAÇÃO foi emitida em 25/05/2022 08:25:04 (hora local) através do sistema de autenticação digital do Cartório Azevedo Bastos, de acordo com o Art. 1º, 10º e seus §§ 1º e 2º da MP 2200/2001, como também, o documento eletrônico autenticado contendo o Certificado Digital do titular do Cartório Azevedo Bastos, poderá ser solicitado diretamente a empresa MCS ATACADISTA DE MEDICAMENTOS E PRODUTOS FARMACEUTICOS EIRELI ou ao Cartório pelo endereço de e-mail autentica@azevedobastos.not.br Para informações mais detalhadas deste ato, acesse o site <https://autdigital.azevedobastos.not.br> e informe o Código de Autenticação Digital

Esta Declaração é válida por tempo indeterminado e está disponível para consulta em nosso site.

Código de Autenticação Digital: 120392405227252293573-1 a 120392405227252293573-13

Legislações Vigentes: Lei Federal nº 8.935/94, Lei Federal nº 10.406/2002, Medida Provisória nº 2200/2001, Lei Federal nº 13.105/2015, Lei Estadual nº 8.111/2008, Lei Estadual nº 10.132/2013, Provimento CGJ nº 003/2014 e Provimento CNJ nº 100/2020.

O referido é verdade, dou fé.

CHAVE DIGITAL

00005b1d734fd94f057f2d69fe6bc05b0362cca1b50ef018a7d843cdc92dd2ffa156bc13a22a524f906904dccc545e29b38f9ce8a8ac0ee8b713dd36b3ffe33500b682284a10bdccd33c429ec31f4bec



Presidência da República
Casa Civil
Medida Provisória nº 2.200-2,
de 24 de agosto de 2001





MCS ATACADISTA DE MEDICAMENTOS E PRODUTOS FARMACEUTICOS EIRELI

Rua Osvaldo Hugo Sacramento, Nº 113, Sala 001, LAPI

CEP: 40.330-520 - Salvador - Bahia

CNPJ: 22.968.511/0001-34 Insc. Estadual: 126.318.559 Insc. Municipal: 535.887/001-11

Email: mcs.hospitalar@hotmail.com

Folha 97

FOLHAS: 1597
PROC.: 96 / 2023
Ass.: Q

DECLARAÇÃO

Declaro para os devidos fins e para quem interessar possa que a MCS ATACADISTA DE MEDICAMENTOS E PRODUTOS FARMACEUTICOS EIRELI (CNPJ) 22.968.511/0001-34 encontra-se com a Contabilidade regular, conforme demonstrativo extraído do respectivo Balanço Encerrado em 31.12.2021.

Salvador, 19/05/2022



Titular: Sandra Domingues Almeida

CPF: 789.807.805-59

Magnus Antonio Pinho de Carvalho

CPF: 396.532.855-72 CRC Ba 017521/01

MAGNUS ANTONIO PINHO DE CARVALHO
Av. Leovigildo Filgueiras, 765
Geriá, CEP: 40.100-000 Tel: 4101-6519
Contador CRC-BA 017521-0

3º Tabelionato de Notas
Assessoria Jurídica, 1072 - Cidade Salgado Filho - Vitória
Cartório das Américas - Salvador/BA - CEP: (4100) 318 - Tel: (71) 3511-0017
E-mail: tabelionato3@cartorio3.com.br
Tabelião: Hel Vazir de Souza Reis
Reconheço por SEMELHANÇA (s) firma(s) de:
(99qDBMS) - SANDRA DOMINGUES ALMEIDA
Salvador, BA, 19 de Maio de 2022
Em Teste da Verdade
LUC RAPHAEL CIDREIRA RAMOS - ESCRIVENTE
Selo: 1603 AD203616-0 - Valor: R\$ 6,00
Consulte em: www.tjb.jus.br/autenticidade
Tel: Fone: (52) 081-92000000, FAX: (52) 081-92000000
R90-12, Def: R90-09

13º Tabelionato de Notas de Salvador
BPM Ciências Jurídicas, Rua do Alameda - Taboão
Av. Aracaju, 111 - Bahia - CEP: 40100-000 - Salvador - BA
Fone: (71) 8044-7000
Reconheço por SEMELHANÇA (s) firma(s) de:
(98kch1ZA) - MAGNUS ANTONIO PINHO DE CARVALHO
Salvador, BA, 19 de Maio de 2022
Em Teste da Verdade
LUCIANO DE FARIAS LEITE PRIMO - ESCRIVENTE
AUTORIZADO
Selo: 1593 AC443457-7 - Valor: R\$ 6,00
Consulte o selo em: www.tjb.jus.br/autenticidade

SANDRA DOMINGUES Assinado de forma digital
ALMEIDA:78980780559 por SANDRA DOMINGUES
ALMEIDA:78980780559

Confira os dados do ato em: <https://selodigital.tjpb.jus.br> ou Consulte o Documento em: <https://azevedobastos.not.br/documento/120392405224153821440-1>



CARTÓRIO

Autenticação Digital Código: 120392405224153821440-1
Data: 24/05/2022 10:08:34
Valor Total do Ato: R\$ 5,02
Selo Digital Tipo Normal C: ANA00258-SOUD;



Cartório Azevedo Bastos
Av. Presidente Epitácio Pessoa - 1145
Bairro dos Estados, João Pessoa - PB
(83) 3244-5404 - cartorio@azevedobastos.not.br
<https://azevedobastos.not.br>

Valber Azevedo de M. Cavalcanti
Titular

TJPB



O presente documento digital foi conferido com o original e assinado digitalmente por ADAUTO JOSÉ FERNANDES RIBEIRO, em terça-feira, 24 de maio de 2022 10:34:14 GMT-03:00, CNS: 06.870-0 - Cartório Azevedo Bastos - 1º Ofício de Registro Civil das Pessoas Naturais e de Interdições e Tutel/PB, nos termos da medida provisória N. 2.200-2 de 24 de agosto de 2001. Sua autenticidade deverá ser confirmada no endereço eletrônico www.cenad.org.br/autenticidade. O presente documento digital pode ser convertido em papel por meio de autenticação no Tabelionato de Notas. Provedor n.º 100-2020 CNJ - artigo 22.



MCS ATACADISTA DE MEDICAMENTOS E PRODUTOS FARMACEUTICOS EIRELI
 Rua Osvaldo Hugo Sacramento, Nº 113, Sala 001, IAPI
 CEP: 40.330-520 - Salvador - Bahia
 CNPJ: 22.968.511/0001-34 Insc. Estadual: 126.318.559 Insc. Municipal: 535.887/001-11
 Email: mcs.hospitalar@hotmail.com

Folha 089

FOLHAS: 96 / 1598
 PROC.: 0 / 2023
 Ass.: 0

DEMONSTRAÇÕES DAS MUTAÇÕES DO PATRIMÔNIO LÍQUIDO

EXERCÍCIO 2021 PERÍODO DE 01/01/2021 A 31/12/2021
 Expresso em R\$

	Valores Originais 31/12/2021	Valores Originais 31/12/2021	Valores Originais	Valores Originais
	CAPITAL	LUCROS ACUMULADOS	RESERVAS DE CAPITAL	TOTAL
SALDO EM 31/12/2020	800.000,00	806.877,55	-	1.606.877,55
LUCRO LÍQUIDO		989.545,90		989.545,90
LUCROS DISTRIBUÍDOS		- 440.000,00		- 440.000,00
SALDO EM 31/12/2021	800.000,00	1.356.423,45	-	2.156.423,45

Sandra Domingues Almeida
 Titular Pessoa Física
 CPF 789.807.805-58

Magnus Antonio Pinho de Carvalho
 CRC-BA nº 017521-0
 Cadastro CNPC nº 5299

MAGNUS ANTONIO PINHO DE CARVALHO
 Av. Leonigildo Figueiras, 765
 Garcia, CEP: 40.100-000 Tel: 4101-6519
 Contador CRC-BA 017521-0



SANDRA DOMINGUES Assinado de forma digital
 ALMEIDA:78980780559 por SANDRA DOMINGUES
 ALMEIDA:78980780559

Confira os dados do ato em: <https://selodigital.tjpb.jus.br> ou Consulte o Documento em: <https://azevedobastos.not.br/documento/120392405224153821440>



CARTÓRIO

Autenticação Digital Código: 120392405224153821440-2
 Data: 24/05/2022 10:08:34
 Valor Total do Ato: R\$ 5,02
 Selo Digital Tipo Normal C: ANA00259-79DG;



CNJ: 06.870-0

Cartório Azevêdo Bastos
 Av. Presidente Epitácio Pessoa - 1145
 Bairro dos Estados, João Pessoa - PB
 (83) 3244-5404 - cartorio@azevedobastos.not.br
<https://azevedobastos.not.br>

Valder Azevêdo de M. Cavalcanti
 Titular

TJPB



O presente documento digital foi conferido com o original e assinado digitalmente por ADAUTO JOSÉ FERNANDES RIBEIRO, em terça-feira, 24 de maio de 2022 10:34:14 GMT-03:00. CNS: 06.870-0 - Cartório Azevêdo Bastos - 1º Ofício de Registro Civil das Pessoas Naturais e de Interdições e Tutel/PB, nos termos da medida provisória N. 2.200-2 de 24 de agosto de 2001. Sua autenticidade deverá ser confirmada no endereço eletrônico www.cenad.org.br/autenticidade. O presente documento digital pode ser convertido em papel por meio de autenticação no Tabelionato de Notas. Provedor n.º 100/2020 CNJ - artigo 22.



MCS ATACADISTA DE MEDICAMENTOS E PRODUTOS FARMACEUTICOS EIRELI
 Rua Oswaldo Hugo Sacramento, Nº 113, Sala 001, IAPI
 CEP: 40.330-520 - Salvador - Bahia
 CNPJ: 22.968.511/0001-34 Insc. Estadual: 126.318.559 Insc. Municipal: 535.887/001-11
 Email: mes.hospitalar@hotmail.com

Folha 090

DEMONSTRAÇÕES DE FLUXO DE CAIXA

EXERCÍCIO 2021 PERÍODO DE 01/01/2021 A 31/12/2021
 Expresso em R\$

FOLHA: 1599
 PROC.: 96 / 1 2023
 Ass.: A

ATIVIDADES OPERACIONAIS

(+) RECEBIMENTOS DE CLIENTES	4.314.863,60
(-) PAGAMENTOS	
A FORNECEDORES DIVERSOS	3.951.508,06
DE DESPESAS	219.198,36
1 - CAIXA LÍQUIDO CONSUMIDO NAS ATIVIDADES OPERACIONAIS	144.157,18

ATIVIDADES DE INVESTIMENTO

(+) RECEBIMENTO PELA VENDA DE IMOBILIZADO	0,00
(-) PAGAMENTO PELA COMPRA DE IMOBILIZADO	0,00
2 - CAIXA LÍQUIDO CONSUMIDO NAS ATIVIDADES INVESTIMENTO	0,00

ATIVIDADES DE FINANCIAMENTO

(-) PAGAMENTO DE EMPRÉSTIMOS	-3.354,30
(+) AUMENTO DE CAPITAL	0,00
(+) EMPRÉSTIMOS DE CURTO PRAZO	0,00
(+) DISTRIBUIÇÃO DE LUCROS	440.000,00
(+) RECEITA FINANCEIRA	0,00
3 - CAIXA LÍQUIDO GERADO NAS ATIVIDADES DE FINANCIAMENTO	436.645,70
4 - VARIAÇÃO LÍQUIDA NAS DISPONIBILIDADES (1+2+3)	580.802,88
5 - SALDO DE CAIXA + EQUIVALENTE DE CAIXA EM 2020	2.463.639,99
6 - SALDO DE CAIXA + EQUIVALENTE DE CAIXA EM 2021	580.802,88

3º TABELIONATO DE NOTAS
 Recombado por SEMELHANÇA (s) formal(s) de:
 199 QDBR0 - SANDRA DOMINGUES ALMEIDA.
 Salvador, BA, 20 de Maio de 2021.
 Em Teste da Verdade
 LUCIANO DE FARIAS LEMTE PRIVADO - ESCRIVENTE
 São: 1599.A/442303-6 Valor: R\$ 6,00
 Consulte o selo em: www.tjba.jus.br/autenticidade
 T. F. P. - 42.001.FECOM/159.39.FMARELON.46.06.08/2021
 RSC 102.001.440.08

Sandra Domingues Almeida
 Titular Pessoa Física
 CPF 789.807.805-59

Magnus Antonio Pinho de Carvalho
 CRC-BA nº 017521-0
 Cadastro CNPC nº 5299

13º Tabelionato de Notas de Salvador
 Tabelião de Notas de Salvador - Tabelaionato
 Autenticidade: 112 - Bahia - CEP: 40.100-000 - Salvador - BA
 Telefone: (71) 8094-3300
 Recombado por SEMELHANÇA (s) formal(s) de:
 (98kch151)-MAGNUS ANTONIO PINHO DE CARVALHO
 Salvador, BA, 19 de Maio de 2022
 Em Teste da Verdade
 LUCIANO DE FARIAS LEMTE PRIVADO - ESCRIVENTE
 AUTORIZADO
 São: 1599.A/442303-6 Valor: R\$6,00
 Consulte o selo em: www.tjba.jus.br/autenticidade

MAGNUS ANTONIO PINHO DE CARVALHO
 Av. Leovigilda Figueiras, 765
 Garcia, CEP: 40.100-000 Tel: 4101-8510
 Contador CRC-BA 017521-0

SANDRA DOMINGUES Assinado de forma digital por
 ALMEIDA:78980780559 SANDRA DOMINGUES
 ALMEIDA:78980780559

Confira os dados do ato em: <https://selodigital.tjpb.jus.br> ou Consulte o Documento em: <https://azevedobastos.net.br/documento/120392405224153821440>



CARTÓRIO
 Autenticação Digital Código: 120392405224153821440-3
 Data: 24/05/2022 10:08:34
 Valor Total do Ato: R\$ 5,02
 Selo Digital Tipo Normal C: ANA00260-EA5L;



Cartório Azevêdo Bastos
 Av. Presidente Epitácio Pessoa - 1145
 Bairro dos Estado, João Pessoa - PB
 (83) 3244-5404 - cartorio@azevedobastos.net.br
<https://azevedobastos.net.br>

Válber Azevêdo de M. Cavalcanti
 Titular



O presente documento digital foi conferido com o original e assinado digitalmente por ADAUTO JOSÉ FERNANDES RIBEIRO, em terça-feira, 24 de maio de 2022 10:34:14 GMT-03:00. CNS: 06.870-0 - Cartório Azevêdo Bastos - 1º Ofício de Registro Civil das Pessoas Naturais e de Interdições e Tutelas, nos termos da medida provisória N. 2.200-2 de 24 de agosto de 2001. Sua autenticidade deverá ser confirmada no endereço eletrônico www.cenad.org.br/autenticidade. O presente documento digital pode ser convertido em papel por meio de autenticação no Tabelionato de Notas. Provedor nº 100/2020 CNJ - artigo 22.



MCS ATACADISTA DE MEDICAMENTOS E PRODUTOS FARMACEUTICOS EIRELI
 Rua Oswaldo Hugo Sacramento, Nº 113, Sala 001, LAPI
 CEP: 40.330-520 - Salvador - Bahia
 CNPJ: 22.968.511/0001-34 Insc. Estadual: 126.318.559 Insc. Municipal: 535.887/001-11
 Email: mcs.hospitalar@hotmail.com

Folha 091

FOLHAS: 1600
 PROC.: 96 / 1 9093
 Ass.: a

ANÁLISE DE BALANÇO POR QUOCIENTES

EXERCÍCIO 2021 PERÍODO DE 01/01/2021 A 31/12/2021
 Expresso em R\$

1- QUOCIENTES DE ENDIVIDAMENTO

a) Índice de Endividamento Geral:

$$\frac{\text{Exigível Total}}{\text{Ativo Total}} = \frac{1.343.322,20}{3.499.745,65} \quad 0,38 = \boxed{38,38\%}$$

b) Participação dos Capitais de Terceiros em Relação aos Recursos Totais:

$$\frac{\text{Exigível Total}}{\text{Exigível Total + Patrimônio Líquido}} = \frac{1.343.322,20}{3.499.745,65} \quad 0,38 = \boxed{38,38\%}$$

c) Imobilização do Patrimônio Líquido:

$$\frac{\text{Ativo Permanente}}{\text{Patrimônio Líquido}} = \frac{2.713,95}{2.156.423,45} \quad 0,00 = \boxed{0,13\%}$$

2- QUOCIENTES DE LIQUIDEZ

a) Liquidez Geral:

$$\frac{\text{Ativo Circ + Ativo Não Circ.}}{\text{Passivo Circ + Passivo Não Circ}} = \frac{3.499.745,65}{1.343.322,20} \quad 2,61 = \boxed{260,53\%}$$

b) Liquidez Corrente:

$$\frac{\text{Ativo Circulante}}{\text{Passivo Circulante}} = \frac{3.419.461,62}{746.084,43} \quad 4,58 = \boxed{458,32\%}$$

c) Liquidez Seca:

$$\frac{\text{Ativo Circulante - Estoques}}{\text{Passivo Circulante}} = \frac{2.509.122,48}{746.084,43} \quad 3,36 = \boxed{336,31\%}$$

d) Solvência Geral:

$$\frac{\text{Ativo Total}}{\text{Passivo Circ + Passivo Não Circ}} = \frac{3.499.745,65}{1.343.322,20} \quad 2,61 = \boxed{260,53\%}$$

e) Termômetro de Kanitz:

$$(\text{Restab Patrimônio} + \text{Liq Geral} + \text{Liq Seca}) - (\text{Liq Correntes} + \text{Gran Endivid}) = \boxed{1,46}$$

Sandra Domingues Almeida
 Titular Pessoa Física
 CPF 789.807.805-59

Magnus Antonio Pinho de Carvalho
 CRC-BA nº 017521-O
 Cadastro CNPC nº 5299

MAGNUS ANTONIO PINHO DE CARVALHO
 Av. Leovigildo Filgueiras, 765
 Garcia, CEP: 40.100-000 Tel: 4101-8519
 Cartório CNPJ nº 17921.11

SANDRA DOMINGUES Assinado de forma digital por
 ALMEIDA:78980780559 SANDRA DOMINGUES
 ALMEIDA:78980780559

Confira os dados do ato em: <https://selodigital.tjpb.jus.br> ou Consulte o Documento em: <https://azevedobastos.net.br/documento/120392405224153821440>



CARTÓRIO

Autenticação Digital Código: 120392405224153821440-4
 Data: 24/05/2022 10:08:34
 Valor Total do Ato: R\$ 5,02
 Selo Digital Tipo Normal C: ANA00261-9R1Z;



CNPJ: 06.870-0

Cartório Azevêdo Bastos
 Av. Presidente Epitácio Pessoa - 1145
 Bairro dos Estados, João Pessoa - PB
 (83) 3244-5404 - cartorio@azevedobastos.net.br
<https://azevedobastos.net.br>

Válber Azevêdo de M. Cavalcanti
 Titular

TJPB



O presente documento digital foi conferido com o original e assinado digitalmente por ADAUTO JOSÉ FERNANDES RIBEIRO, em terça-feira, 24 de maio de 2022 10:34:14 GMT-03:00. CNS: 06.870-0 - Cartório Azevêdo Bastos - 1º Ofício de Registro Civil das Pessoas Naturais e de Interdições e Tutelas, nos termos da medida provisória N. 2.200-2 de 24 de agosto de 2001. Sua autenticidade deverá ser confirmada no endereço eletrônico www.cenad.org.br / autenticação. O presente documento digital pode ser convertido em papel por meio de autenticação no Tabelionato de Notas. Provimto nº 100/2020 CNJ - artigo 22.



MCS ATACADISTA DE MEDICAMENTOS E PRODUTOS FARMACEUTICOS EIRELI
 Rua Oswaldo Higo Sacramento, Nº 113, Sala 001, JAPI
 CEP: 40.330-520 - Salvador - Bahia
 CNPJ: 22.968.511/0001-34 Insc. Estadual: 126.318.559 Insc. Municipal: 535.887/001-11
 Email: mcs.hospitala@hotmail.com

Folha 092

FOLHAS: 1601
 PROC.: 96 / 2023
 Ass.: A

ANÁLISE DE BALANÇO POR QUOCIENTES

EXERCÍCIO 2021 PERÍODO DE 01/01/2021 A 31/12/2021
 Expresso em R\$

3- QUOCIENTES DE RENTABILIDADE

a) Giro do Ativo:

Receitas Líquidas	=	4.011.265,98			
Ativo Total		3.499.745,65	1,15	=	114,62%

b) Rentabilidade do Ativo:

Lucro do Exercício	=	989.545,90			
Ativo Total		3.499.745,65	0,28	=	28,27%

c) Rentabilidade do Patrimônio Líquido:

Lucro do Exercício	=	989.545,90			
Patrimônio Líquido		2.156.423,45	0,46	=	45,89%

d) Margem Líquida:

Lucro Líquido	x 100	=	98.954.590,00		
Vendas Líquidas			4.011.265,98	24,67	= 2466,92%

e) Taxa de Retorno sobre Investimento:

Lucro Líquido	x 100	=	98.954.590,00		
Ativo Total			3.499.745,65	28,27	= 2827,48%

f) Pay Back:

100%		=	100%		
Taxa Retorno S/Investimentos			2827,48%	=	0,04 anos

Sandra Domingues Almeida
 Titular Pessoa Física
 CPF 789.807.805-59

Magnus Antonio Pinho de Carvalho
 CRC-BA nº 017521-0
 Cadastro CNPC nº 5299

MAGNUS ANTONIO PINHO DE CARVALHO
 Av. Leovigildo Figueiras, 765
 Garcia, CEP: 40.100-000 Tel: 4101-6519
 Contador CRC-BA 017521-0

13º Tabelionato de Notas de Salvador
 BPP Cidália Maria Barba de Almeida - Tabelante
 An. Inscrição Profissional: 112 - Número: CEP: 41001-003 - Salvador - BA
 Telefone: (71) 3048.7500

Reconhecimento por SEMELHANÇA ass. firmatário de:
 [96xeh113]-MAGNUS ANTONIO PINHO DE CARVALHO.

Salvador, BA, 19 de Maio de 2022
 Em Teste

LUCIANO DE FARIAS LEITE PRIMO - ESCRIVENTE
 AUTORIZADO

Selo 1599 A0442305-2, Valor R\$5,00
 Consulte o selo em www.tjba.jus.br/autenticidade

SANDRA DOMINGUES Ass. digital de forma digital por
 ALMEIDA:78980780559 SANDRA DOMINGUES
 A.MEIDA:78980780559

Confira os dados do ato em: <https://selodigital.tjpb.jus.br> ou Consulte o Documento em: <https://azevedobastos.net.br/documento/120392405224153821440-5>



CARTÓRIO
 Autenticação Digital Código: 120392405224153821440-5
 Data: 24/05/2022 10:08:34
 Valor Total do Ato: R\$ 5,02
 Selo Digital Tipo Normal C: ANA00262-SPOW;



Cartório Azevedo Bastos
 Av. Presidente Epitácio Pessoa - 1145
 Bairro dos Estado, João Pessoa - PB
 (83) 3244-5404 - cartorio@azevedobastos.net.br
<https://azevedobastos.net.br>

Vilber Azevedo de M. Cavalcanti
 Titular



O presente documento digital foi conferido com o original e assinado digitalmente por ADAUTO JOSÉ FERNANDES RIBEIRO, em terça-feira, 24 de maio de 2022 10:34:14 GMT-03:00. CNS: 06.870-0 - Cartório Azevedo Bastos - 1º Ofício de Registro Civil das Pessoas Naturais e de Interdições e Tutel/PB, nos termos da medida provisória N. 2.200-2 de 24 de agosto de 2001. Sua autenticidade deverá ser confirmada no endereço eletrônico www.cenad.org.br/autenticidade. O presente documento digital pode ser convertido em papel por meio de autenticação no Tabelionato de Notas. Provedor n.º 100/2020 CNJ - artigo 22.



MCS ATACADISTA DE MEDICAMENTOS E PRODUTOS FARMACEUTICOS EIRELI
 Rua Oswaldo Hugo Sacramento, Nº 113, Sala 001, IAPI
 CEP: 40.330-520 - Salvador - Bahia
 CNPJ: 22.968.511/0001-34 Insc Estadual: 126.318.539 Insc Municipal: 535.887/001-11
 Email: mcs.hospitalar@hotmail.com

Folha 093

FOLHAS: 1602
 PROC.: 96 / 2023
 Ass.: *[assinatura]*

NOTAS EXPLICATIVAS ÀS DEMONSTRAÇÕES CONTÁBEIS

01) DA DENOMINAÇÃO, DA PERSONALIDADE JURÍDICA E OBJETIVOS

MCS ATACADISTA DE MEDICAMENTOS E PRODUTOS FARMACEUTICOS EIRELI, C.N.P.J. (M.F.) N.º 22.968.511/0001-34, registrada na Junta Comercial do Estado da Bahia, sob o N.º 29.6.0008378-5 em 31/07/2015, dotada de personalidade jurídica de direito privado, patrimônio próprio, tem como objetivo principal o comércio atacadista de medicamentos.

02) PRINCIPAIS DIRETRIZES CONTÁBEIS

A sua escrituração está mantida em registros permanentes, com obediência aos preceitos da legislação comercial e aos Princípios Fundamentais de Contabilidade, observados os critérios contábeis das variações patrimoniais, o Princípio da Competência, bem como a adequação às normas adotadas pelo IFRS.

03) APRESENTAÇÃO DAS DEMONSTRAÇÕES FINANCEIRAS

As Demonstrações Financeiras foram elaboradas e apresentadas em conformidade com a legislação pertinente em vigor. Foi apresentada uma conta corrente do Banco do Brasil S.A.

04) ATIVO CIRCULANTE

Os ativos realizáveis até o exercício seguinte estão demonstrados como circulantes. No Ativo Circulante estão representadas as contas dos grupos disponibilidades e Créditos. A empresa avaliou seus estoques pelo método Média Ponderada.

05) ATIVO NÃO CIRCULANTE

Composto pelos grupos Realizável a Longo Prazo e Imobilizado. Nele estão representadas as contas de Consórcios e as contas de Imobilizado.

06) PASSIVO CIRCULANTE

No Passivo Circulante encontram-se as obrigações vencíveis até o exercício seguinte. Nele estão elencados os grupos das Contas de Obrigações a Curto Prazo.

07) PASSIVO NÃO CIRCULANTE

Os Passivos com exigências vencíveis após o exercício seguinte, estão demonstrados no Balanço como Passivo Não Circulante. Foram registradas contas de financiamentos vencíveis após o exercício seguinte.

08) CAPITAL SOCIAL

O Capital Social da MCS ATACADISTA DE MEDICAMENTOS E PRODUTOS FARMACEUTICOS EIRELI é de R\$ 800.000,00 (Oitocentos Mil Reais) totalmente integralizados em moeda corrente no país.

09) MÉTODO DE RECONHECIMENTO DE RECEITAS E DESPESAS

As Receitas e Despesas foram registradas pelo Princípio da Competência

10) LUCRO DO EXERCÍCIO E DEMONSTRAÇÕES CONTÁBEIS

Resultado Operacional do Exercício 2021 apresentou um Lucro original de R\$ 989.545,90 (Novecentos e Oitenta e Nove Mil, Quinhentos e Quarenta e Cinco Reais e Noventa Centavos), decorrentes dos registros das Receitas, Custos e despesas apresentadas pela empresa. As Demonstrações Contábeis apresentadas foram elaboradas em conformidade com a documentação apresentada pela empresa a fim de atender ao disposto na legislação vigente (Art. 1179 da Lei 10406/2003 NCCB; item VI da Resolução 750/1993 do CFC; Art. 190 e 527 do Decreto 3000/1999; Art. 45 § Único da Lei 8991/1195 Resolução CFC 1.418/2012.)



[assinatura]

Sandra Domingues Almeida
 Titular Pessoa Física
 CPF 789.807.805-59

[assinatura]

Magnus Antonio Pinho de Carvalho
 CRC-BA nº 017521-0
 Cadastro CNPC nº 5299

MAGNUS ANTONIO PINHO DE CARVALHO
 Av. Leovigildo Filgueiras, 765
 Gama, CEP: 40.100-020 Tel.: 4101-6519
 Contador CRC-BA 017521-0

SANDRA DOMINGUES Assinado de forma digital por
 SANDRA DOMINGUES
 ALMEIDA:78980780559 ALMEIDA:78980780559

Confira os dados do ato em: <https://selodigital.tpbj.us.br> ou Consulte o Documento em: <https://azevedobastos.net.br/documento/120392405224153821440>



CARTÓRIO
 Autenticação Digital Código: 120392405224153821440-6
 Data: 24/05/2022 10:08:35
 Valor Total do Ato: R\$ 5,02
 Selo Digital Tipo Normal C: ANA00263-08B7;



Cartório Azevêdo Bastos
 Av. Presidente Epitácio Pessoa - 1145
 Balço dos Estado, João Pessoa - PB
 (83) 3244-5404 - cartorio@azevedobastos.net.br
<https://azevedobastos.net.br>

Valber Azevêdo de M. Cavalcanti
 Titular



O presente documento digital foi conferido com o original e assinado digitalmente por ADAUTO JOSÉ FERNANDES RIBEIRO, em terça-feira, 24 de maio de 2022 10:34:14 GMT-03:00. CNS: 06.870-0 - Cartório Azevêdo Bastos - 1º Ofício de Registro Civil das Pessoas Naturais e de Interdições e Tutel/PB, nos termos da medida provisória N. 2.200-2 de 24 de agosto de 2001. Sua autenticidade devera ser confirmada no endereço eletrônico www.cenad.org.br autenticação. O presente documento digital pode ser convertido em papel por meio de autenticação no Tabelionato de Notas. Provedor nº 100.2020 CNJ - artigo 22.



MCS ATACADISTA DE MEDICAMENTOS E PRODUTOS FARMACEUTICOS EIRELI
 Rua Oswaldo Hugo Sacramento, Nº 113, Sala 001, IAPI
 CEP: 40.330-520 - Salvador - Bahia
 CNPJ: 22.968.511/0001-34 Insc. Estadual: 126.318.559 Insc. Municipal: 535.887/001-11
 Email: mcs.hospitalar@hotmail.com

FOLHAS: 1603
 PROC.: 96 / 2223
 Ass.: [assinatura]

DECLARAÇÃO

Declaro para os devidos fins de direito que a MCS ATACADISTA DE MEDICAMENTOS E PRODUTOS FARMACEUTICOS EIRELI (CNPJ) 22.968.511/0001-34 com base nas demonstrações financeiras do ultimo exercicio social 2021 apresenta comprovação de Patrimônio líquido no valor de R\$ 2.156.423,45.

Salvador, 19/05/2022

[assinatura]
 Titular: Sandra Domingues Almeida
 CPF: 789.807.805-59

[assinatura]
 Magnus Antonio Pinho de Carvalho
 CPF: 396.532.855-72 CRC Ba 017521/01
 MAGNUS ANTONIO PINHO DE CARVALHO
 Av. Leovigildo Filgueiras, 765
 Garcia, CEP: 40.100-000 Tel: 4101-6519
 Contador CRC-BA 017521-0

13ª TABELAÇÃO DE NOTAS
 Revonheço por SEMELHANÇA a(s) feitura(s) de
 [99qut86] - SANDRA DOMINGUES ALMEIDA
 Salvador, BA, 19 de Maio de 2022
 Em Teste da Verdade
 LUIZ RAYAN SIBREIRA RAMOS
 ESCRIVENTE
 Ser: 1590 AC445498-5 - Valor: R\$ 6,00
 Consulte em: www.tjba.jus.br/autenticidade
 Tel. Fone: (52) 06-32001490-79 FAX: (52) 06-32001490-79
 R\$ 0,12 Del. R\$ 0,08

13ª Tabelação de Notas de Salvador
 Revonheço por SEMELHANÇA a(s) feitura(s) de
 [98kch128] - MAGNUS ANTONIO PINHO DE CARVALHO
 Salvador, BA, 19 de Maio de 2022
 Em Teste da Verdade
 LUCIANO DE FARIAS LEITE PRIMO, ESCRIVENTE
 AUTORIZADO
 Ser: 1590 AC445498-5 - Valor: R\$ 6,00
 Consulte o site em: www.tjba.jus.br/autenticidade

SANDRA DOMINGUES ALMEIDA:78980780559 Assinado de forma digital por SANDRA DOMINGUES ALMEIDA:78980780559

Confira os dados do ato em: <https://selcdigital.tjba.jus.br> ou Consulte o Documento em: <https://azevedobastos.net.br/documento/120392405224153821440>

CARTÓRIO Autenticação Digital Código: 120392405224153821440-7
 Data: 24/05/2022 10:08:35
 Valor Total do Ato: R\$ 5,02
 Selo Digital Tipo Normal C: ANA00264-NJJU;

Cartório Azevêdo Bastos
 Av. Presidente Epitácio Pessoa - 1145
 Bairro dos Estados, João Pessoa - PB
 (83) 3244-5404 - cartorio@azevedobastos.net.br
<https://azevedobastos.net.br>

Vilber Azevêdo de M. Cavalcanti
 Titular

TJPB

O presente documento digital foi conferido com o original e assinado digitalmente por ADAUTO JOSE FERNANDES RIBEIRO, em terça-feira, 24 de maio de 2022 10:34:14 GMT-03:00. CNS: 06.870-0 - Cartório Azevêdo Bastos - 1º Ofício de Registro Civil das Pessoas Naturais e de Interdições e Tutel(PB), nos termos da medida provisória N. 2.200-2 de 24 de agosto de 2001. Sua autenticidade deverá ser confirmada no endereço eletrônico www.cenad.org.br/autenticidade. O presente documento digital pode ser convertido em papel por meio de autenticação no Tabelionato de Notas. Provedor nº: 100/2020 CNJ - artigo 22.

REPÚBLICA FEDERATIVA DO BRASIL

ESTADO DA PARAÍBA

CARTÓRIO AZEVEDO BASTOS

FUNDADO EM 1888

PRIMEIRO REGISTRO CIVIL DE NASCIMENTO E ÓBITOS E PRIVATIVO DE CASAMENTOS, INTERDIÇÕES E TUTELAS DA COMARCA DE JOÃO PESSOA

Av. Epitácio Pessoa, 1145 Bairro dos Estados 58030-00, João Pessoa PB

Tel.: (83) 3244-5404 / Fax: (83) 3244-5484

<http://www.azevedobastos.not.br>

E-mail: cartorio@azevedobastos.not.br

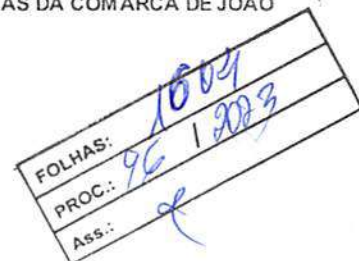

DECLARAÇÃO DE SERVIÇO DE AUTENTICAÇÃO DIGITAL

O Bel. Válber Azevêdo de Miranda Cavalcanti, Oficial do Primeiro Registro Civil de Nascimentos e Óbitos e Privativo de Casamentos, Interdições e Tutelas com atribuição de autenticar e reconhecer firmas da Comarca de João Pessoa Capital do Estado da Paraíba, em virtude de Lei, etc...

DECLARO ainda que, para garantir transparência e segurança jurídica de todos os atos oriundos da atividade Notarial e Registral no Estado da Paraíba, foi instituído pela Lei nº 10.132, de 06 de novembro de 2013, a aplicação obrigatória de um Selo Digital de Fiscalização Extrajudicial em todos os atos de notas e registro, composto de um código único (por exemplo: Selo Digital: ABC12345-X1X2) e dessa forma, cada autenticação processada pela nossa Serventia pode ser verificada e confirmada tantas vezes quanto for necessário através do site do Tribunal de Justiça do Estado da Paraíba, endereço <https://corregedoria.tjpb.us.br/selo-digital/>.

A autenticação digital do documento faz prova de que, na data e hora em que ela foi realizada, a empresa MCS ATACADISTA DE MEDICAMENTOS E PRODUTOS FARMACEUTICOS EIRELI tinha posse de um documento com as mesmas características que foram reproduzidas na cópia autenticada, sendo da empresa MCS ATACADISTA DE MEDICAMENTOS E PRODUTOS FARMACEUTICOS EIRELI a responsabilidade, única e exclusiva, pela idoneidade do documento apresentado a este Cartório.

Nesse sentido, declaro que a MCS ATACADISTA DE MEDICAMENTOS E PRODUTOS FARMACEUTICOS EIRELI assumiu, nos termos do artigo 8º, §1º, do Decreto nº 10.278/2020, que regulamentou o artigo 3º, inciso X, da Lei Federal nº 13.874/2019 e o artigo 2º-A da Lei Federal 12.682/2012, a responsabilidade pelo processo de digitalização dos documentos físicos, garantindo perante este Cartório e terceiros, a sua autoria e integridade.

De acordo com o disposto no artigo 2º-A, §7º, da Lei Federal nº 12.682/2012, o documento em anexo, identificado individualmente em cada Código de Autenticação Digital¹ ou na referida sequência, poderá ser reproduzido em papel ou em qualquer outro meio físico.

Esta DECLARAÇÃO foi emitida em **24/05/2022 12:17:57 (hora local)** através do sistema de autenticação digital do Cartório Azevedo Bastos, de acordo com o Art. 1º, 10º e seus §§ 1º e 2º da MP 2200/2001, como também, o documento eletrônico autenticado contendo o Certificado Digital do titular do Cartório Azevedo Bastos, poderá ser solicitado diretamente a empresa MCS ATACADISTA DE MEDICAMENTOS E PRODUTOS FARMACEUTICOS EIRELI ou ao Cartório pelo endereço de e-mail autentica@azevedobastos.not.br Para informações mais detalhadas deste ato, acesse o site <https://autdigital.azevedobastos.not.br> e informe o Código de Autenticação Digital

Esta Declaração é válida por **tempo indeterminado** e está disponível para consulta em nosso site.

¹**Código de Autenticação Digital:** 120392405224153821440-1 a 120392405224153821440-7

²**Legislações Vigentes:** Lei Federal nº 8.935/94, Lei Federal nº 10.406/2002, Medida Provisória nº 2200/2001, Lei Federal nº 13.105/2015, Lei Estadual 8.721/2008, Lei Estadual nº 10.132/2013, Provimento CGJ nº 003/2014 e Provimento CNJ nº 100/2020.

O referido é verdade, dou fé.

CHAVE DIGITAL

00005b1d734fd94f057f2d69fe6bc05b463914412f2cbc92fed3a6260bc9407d8a1ca9b657b2774f0d57ade758aac486097eeca2fa2590645c4c4d9685995
12f00b682284a10bdccd33c429ec31f4bec





Presidência da República
Casa Civil
Mesa-Administrativa Nº 2.200-2,
de 14 de agosto de 2001.



FOLHAS: 1605
PROC.: 96 / 2023
Ass.: a

FOLHAS: 1606
PROC.: 96 / 2023
Ass.: 2

REPÚBLICA FEDERATIVA DO BRASIL
CARTEIRA DE IDENTIDADE PROFISSIONAL
CONSELHO REGIONAL DE CONTABILIDADE
DO ESTADO DA BAHIA

CATEGORIA: CONTADOR Nº DO REGISTRO: BA-017521/O-1

NOME: MAGNUS ANTONIO PINHO DE CARVALHO

FILIAÇÃO: EDISON RIBEIRO DE CARVALHO ANA FRANCISCA PINHO DE CARVALHO

ASSINATURA DO PROFISSIONAL



NASCIMENTO	NACIONALIDADE	NATURALIDADE
04/11/1997	BRASILEIRA	SANTO AMARO - BA
DIPLOMAÇÃO	CPF	RG
26/02/1992	398.532.855-72	320906641 SSP-BA
TÍTULO		TÍTULO EXPEDIDO (OU DECL. DE PREVISIONADO)
BACHAREL EM CIÊNCIAS CONTÁBIS		FUNDAÇÃO VICENTINI DE CARU

Esta carteira tem fe pública como documento de identidade, nos termos do art. 18 do Decreto-Lei nº 9.295/46, c/c art. 1º da Lei nº 8.206/75



DATA DE EXPEDIÇÃO
20/08/2028

Maria Constante Carneiro Galvão
PRESIDENTE DO CRC

VÁLIDA EM TODO O TERRITÓRIO NACIONAL

FOLHAS: 1607
PROC.: 96 / 2023
Ass.: Q

2

**CONSELHO REGIONAL DE CONTABILIDADE - BA****CERTIDÃO DE REGULARIDADE PROFISSIONAL**

O **CONSELHO REGIONAL DE CONTABILIDADE - BA** CERTIFICA que o profissional identificado no presente documento encontra-se em situação **REGULAR** neste Regional, apto ao exercício da atividade contábil nesta data, de acordo com as suas prerrogativas profissionais, conforme estabelecido no art. 25 e 26 do Decreto-Lei n.º 9.295/46.

Informamos que a presente certidão não quita nem invalida quaisquer débitos ou infrações que, posteriormente, venham a ser apurados contra o titular deste registro, bem como não atesta a regularidade dos trabalhos técnicos elaborados pelo profissional da Contabilidade.

**CONSELHO REGIONAL DE CONTABILIDADE BA**

Certidão n.º: BA/2023/00000369
Nome: MAGNUS ANTONIO PINHO DE CARVALHO CPF: 396.532.855-72
CRC/UF n.º BA-017521/O Categoria: CONTADOR
Validade: 17/04/2023
Finalidade: EDITAIS DE LICITAÇÃO
Livro: DIARIO
Nº 03 / Exercício: 2021

Confirme a existência deste documento na página WWW.CRCBA.ORG.BR, mediante número de controle a seguir:

CPF : 396.532.855-72 Controle : 7114.8683.8997.9311

FILTROS APLICADOS:

CPF / CNPJ sancionado: 22.968.511/0001-34

LIMPAR

Data da consulta: 01/03/2023 09:01:28

Data da última atualização: 02/2023 (Sistema Integrado de Administração Financeira do Governo Federal (SIAFI) - CEPIM) , 02/2023 (Sistema Integrado de Registro do CEIS/CNEP - CNEP) , 02/2023 (Sistema Integrado de Registro do CEIS/CNEP - CEIS) , 02/2023 (Diário Oficial da União - CEAF) , 02/2023 (Sistema Integrado de Registro do CEIS/CNEP - Acordos de Leniência)

DETALHAR	CÁDASTRO	CNPJ/CPF SANCIONADO	NOME SANCIONADO	UF SANCIONADO	ÓRGÃO/ENTIDADE SANCIONADORA	CATEGORIA SANCÃO	DATA DE PUBLICAÇÃO DA SANCÃO	VALOR DA MULTA	QUANTIDADE
----------	----------	---------------------	-----------------	---------------	-----------------------------	------------------	------------------------------	----------------	------------

Nenhum registro encontrado

FOLHAS: 1698
PROC.: 9612223
Ass.: [assinatura]

FILTROS APLICADOS:

CPF / CNPJ sancionado: 789.807.805-59

LIMPAR

Data da consulta: 01/03/2023 09:01:28

Data da última atualização: 02/2023 (Sistema Integrado de Administração Financeira do Governo Federal (SIAFI) - CEPIM) , 02/2023 (Sistema Integrado de Registro do CEIS/CNEP - CNEP) , 02/2023 (Sistema Integrado de Registro do CEIS/CNEP - CEIS) , 02/2023 (Diário Oficial da União - CEAF) , 02/2023 (Sistema Integrado de Registro do CEIS/CNEP - Acordos de Leniência)

DETALHAR	CADASTRO	CNPJ/CPF SANCIONADO	NOME SANCIONADO	UF SANCIONADO	ÓRGÃO/ENTIDADE SANCIONADORA	CATEGORIA SANCÃO	DATA DE PUBLICAÇÃO DA SANCÃO	VALOR DA MULTA	QUANTIDADE
----------	----------	---------------------	-----------------	---------------	-----------------------------	------------------	------------------------------	----------------	------------

Nenhum registro encontrado

FOLHAS: 1609
PROC.: 96 / 2023
Ass.: CA



Improbidade Administrativa e Inelegibilidade

Certidão Negativa

FOLHAS:	1610
PROC.:	96 / 2023
Ass.:	<i>[assinatura]</i>

Certifico que nesta data (01/03/2023 às 09:04) **NÃO CONSTA** no Cadastro Nacional de Condenações Cíveis por Ato de Improbidade Administrativa e Inelegibilidade registros de condenação com trânsito em julgado ou sanção ativa quanto ao CNPJ nº 22.968.511/0001-34.

A condenação por atos de improbidade administrativa não implica automático e necessário reconhecimento da inelegibilidade do condenado.

Para consultas sobre inelegibilidade acesse portal do TSE em <http://divulgacaodcontas.tse.jus.br/>

Esta certidão é expedida gratuitamente. Sua autenticidade pode ser por meio do número de controle 63FF.3F49.66C3.0265 no seguinte endereço: https://www.cnj.jus.br/improbidade_adm/autenticar_certidao.php

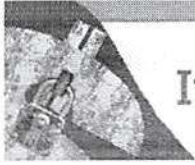

Improbidade Administrativa e Inelegibilidade

FOLHAS:	16/11
PROC.:	96 / 2023
Ass.:	

Certidão Negativa

Certifico que nesta data (01/03/2023 às 09:05) NÃO CONSTA no Cadastro Nacional de Condenações Cíveis por Ato de Improbidade Administrativa e Inelegibilidade registros de condenação com trânsito em julgado ou sanção ativa quanto ao CPF nº 789.807.805-59.

A condenação por atos de improbidade administrativa não implica automático e necessário reconhecimento da inelegibilidade do condenado.

Para consultas sobre inelegibilidade acesse portal do TSE em <http://divulgacandcontas.tse.jus.br/>

Esta certidão é expedida gratuitamente. Sua autenticidade pode ser por meio do número de controle 63FF.3F90.5F49.E336 no seguinte endereço: https://www.cnj.jus.br/improbidade_adm/autenticar_certidao.php



GOVERNO DO ESTADO DA BAHIA
SECRETARIA DE DESENVOLVIMENTO ECONÔMICO
JUNTA COMERCIAL DO ESTADO DA BAHIA

FOLHAS: 1612
PROC.: 96 1 2023
Ass.: a



CERTIDÃO ESPECÍFICA DIGITAL

Certificamos que as informações abaixo constam dos documentos arquivados nesta Junta Comercial e são vigentes na data de sua expedição.

EMPRESA			
Nome Empresarial: MCS ATACADISTA DE MEDICAMENTOS E PRODUTOS FARMACEUTICOS LTDA			
Natureza Jurídica: SOCIEDADE EMPRESÁRIA LIMITADA			
NIRE 29600083785		CNPJ 22.968.511/0001-34	
OBSERVAÇÕES			
INFORMAMOS QUE NÃO CONSTA ARQUIVADO REGISTRO DE BLOQUEIO ADMINISTRATIVO DA SOCIEDADE MCS ATACADISTA DE MEDICAMENTOS E PRODUTOS FARMACEUTICOS LTDA, ATÉ A PRESENTE DATA.			
Ato	Número	Data	Descrição
31	29600083785	31/07/2015	ATO CONSTITUTIVO
316	97487698	31/07/2015	ENQUADRAMENTO DE EMPRESA DE PEQUENO PORTE
002	97617866	09/12/2016	ALTERACAO DE DADOS E DE NOME EMPRESARIAL
002	97698075	19/09/2017	ALTERACAO DE DADOS (EXCETO NOME EMPRESARIAL)
002	97765463	07/06/2018	ALTERACAO DE DADOS (EXCETO NOME EMPRESARIAL)
002	97885347	02/08/2019	ALTERACAO DE DADOS (EXCETO NOME EMPRESARIAL)
002	98048999	03/03/2021	ALTERACAO DE DADOS (EXCETO NOME EMPRESARIAL)
002	98048999	03/03/2021	CONSOLIDACAO DE CONTRATO/ESTATUTO
002	98284630	09/12/2022	TRANSFORMACAO LEI 14.195
002	98328742	18/01/2023	ALTERACAO DE DADOS (EXCETO NOME EMPRESARIAL)
002	98328742	18/01/2023	CONSOLIDACAO DE CONTRATO/ESTATUTO

SALVADOR - BA, 2 de Março de 2023

TIANA REGILA M G DE ARAÚJO



Certidão Negativa de Débitos Tributários

FOLHAS: 16/13
PROC.: 96 1 2023
Ass.: [assinatura]

(Emitida para os efeitos dos arts. 113 e 114 da Lei 3.956 de 11 de dezembro de 1981 - Código Tributário do Estado da Bahia)

Certidão Nº: 20231268542

RAZÃO SOCIAL	
MCS ATACADISTA DE MEDICAMENTOS E PRODUTOS FA	
INSCRIÇÃO ESTADUAL	CNPJ
126.318.559	22.968.511/0001-34

Fica certificado que não constam, até a presente data, pendências de responsabilidade da pessoa física ou jurídica acima identificada, relativas aos tributos administrados por esta Secretaria.

Esta certidão engloba todos os seus estabelecimentos quanto à inexistência de débitos, inclusive os inscritos na Dívida Ativa, de competência da Procuradoria Geral do Estado, ressalvado o direito da Fazenda Pública do Estado da Bahia cobrar quaisquer débitos que vierem a ser apurados posteriormente.

Emitida em 01/03/2023, conforme Portaria nº 918/99, sendo válida por 60 dias, contados a partir da data de sua emissão.

A AUTENTICIDADE DESTES DOCUMENTOS PODE SER COMPROVADA NAS INSPETORIAS FAZENDÁRIAS OU VIA INTERNET, NO ENDEREÇO <http://www.sefaz.ba.gov.br>

Válida com a apresentação conjunta do cartão original de inscrição no CPF ou no CNPJ da Secretaria da Receita Federal do Ministério da Fazenda.



MINISTÉRIO DA FAZENDA
Secretaria da Receita Federal do Brasil
Procuradoria-Geral da Fazenda Nacional

FOLHAS:	1614
PROC.:	96 / 2023
Ass.:	Ⓢ

**CERTIDÃO POSITIVA COM EFEITOS DE NEGATIVA DE DÉBITOS RELATIVOS AOS TRIBUTOS
FEDERAIS E À DÍVIDA ATIVA DA UNIÃO**

Nome: **MCS ATACADISTA DE MEDICAMENTOS E PRODUTOS FARMACEUTICOS LTDA**
CNPJ: **22.968.511/0001-34**

Ressalvado o direito de a Fazenda Nacional cobrar e inscrever quaisquer dívidas de responsabilidade do sujeito passivo acima identificado que vierem a ser apuradas, é certificado que:

1. constam débitos administrados pela Secretaria da Receita Federal do Brasil (RFB) com exigibilidade suspensa nos termos do art. 151 da Lei nº 5.172, de 25 de outubro de 1966 - Código Tributário Nacional (CTN), ou objeto de decisão judicial que determina sua desconsideração para fins de certificação da regularidade fiscal, ou ainda não vencidos; e
2. não constam inscrições em Dívida Ativa da União (DAU) na Procuradoria-Geral da Fazenda Nacional (PGFN).

Conforme disposto nos arts. 205 e 206 do CTN, este documento tem os mesmos efeitos da certidão negativa.

Esta certidão é válida para o estabelecimento matriz e suas filiais e, no caso de ente federativo, para todos os órgãos e fundos públicos da administração direta a ele vinculados. Refere-se à situação do sujeito passivo no âmbito da RFB e da PGFN e abrange inclusive as contribuições sociais previstas nas alíneas 'a' a 'd' do parágrafo único do art. 11 da Lei nº 8.212, de 24 de julho de 1991.

A aceitação desta certidão está condicionada à verificação de sua autenticidade na Internet, nos endereços <<http://rfb.gov.br>> ou <<http://www.pgfn.gov.br>>.

Certidão emitida gratuitamente com base na Portaria Conjunta RFB/PGFN nº 1.751, de 2/10/2014.

Emitida às 14:41:16 do dia 22/02/2023 <hora e data de Brasília>.

Válida até 21/08/2023.

Código de controle da certidão: **6149.D0F2.88D1.3334**

Qualquer rasura ou emenda invalidará este documento.



PMS - Prefeitura Municipal do Salvador

Secretaria Municipal da Fazenda
Coordenadoria de Recuperação de Crédito - CRC
PGMS - Coordenadoria da Dívida Ativa
Certidão Negativa de Débitos Mobiliários

Inscrição Municipal: 535.887/001-11

CNPJ: 22.968.511/0001-34

Contribuinte: MCS ATACADISTA DE MEDICAMENTOS E PRODUTOS FARMACEUTICOS LTDA
Endereço: Rua Oswaldo Hugo Sacramento, Nº 113
SALA 001
IAPI
40.330-520

Certifico que a inscrição acima está em situação regular, até a presente data, ressaltando o direito da Fazenda Municipal cobrar quaisquer dívidas que vierem a ser apuradas, conforme artigo 277, § 3º, da Lei 7.186/2006.

Emissão autorizada as 08:52:12 horas do dia 31/01/2023.
Válida até dia 01/05/2023.

Código de controle da certidão: **7280.4505.088D.DC8F.41D2.2732.5153.D1CD**

Esta certidão foi emitida pela página da Secretaria Municipal da Fazenda, no endereço <http://www.sefaz.salvador.ba.gov.br>, e sua autenticidade pode ser confirmada utilizando o código de controle acima.

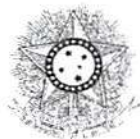
PODER JUDICIÁRIO
JUSTIÇA DO TRABALHO

FOLHAS: 16/16

PROC.: 96 12023

Ass.: 2

CERTIDÃO NEGATIVA DE DÉBITOS TRABALHISTAS

Nome: MCS ATACADISTA DE MEDICAMENTOS E PRODUTOS FARMACEUTICOS LTDA
(MATRIZ E FILIAIS)
CNPJ: 22.968.511/0001-34
Certidão nº: 8874019/2023
Expedição: 01/03/2023, às 09:28:27
Validade: 28/08/2023 - 180 (cento e oitenta) dias, contados da data de sua expedição.

Certifica-se que **MCS ATACADISTA DE MEDICAMENTOS E PRODUTOS FARMACEUTICOS LTDA (MATRIZ E FILIAIS)**, inscrito(a) no CNPJ sob o nº **22.968.511/0001-34**, **NÃO CONSTA** como inadimplente no Banco Nacional de Devedores Trabalhistas.

Certidão emitida com base nos arts. 642-A e 883-A da Consolidação das Leis do Trabalho, acrescentados pelas Leis ns.º 12.440/2011 e 13.467/2017, e no Ato 01/2022 da CGJT, de 21 de janeiro de 2022. Os dados constantes desta Certidão são de responsabilidade dos Tribunais do Trabalho.

No caso de pessoa jurídica, a Certidão atesta a empresa em relação a todos os seus estabelecimentos, agências ou filiais.

A aceitação desta certidão condiciona-se à verificação de sua autenticidade no portal do Tribunal Superior do Trabalho na Internet (<http://www.tst.jus.br>).

Certidão emitida gratuitamente.

INFORMAÇÃO IMPORTANTE

Do Banco Nacional de Devedores Trabalhistas constam os dados necessários à identificação das pessoas naturais e jurídicas inadimplentes perante a Justiça do Trabalho quanto às obrigações estabelecidas em sentença condenatória transitada em julgado ou em acordos judiciais trabalhistas, inclusive no concernente aos recolhimentos previdenciários, a honorários, a custas, a emolumentos ou a recolhimentos determinados em lei; ou decorrentes de execução de acordos firmados perante o Ministério Público do Trabalho, Comissão de Conciliação Prévia ou demais títulos que, por disposição legal, contiver força executiva.



REPÚBLICA FEDERATIVA DO BRASIL

CADASTRO NACIONAL DA PESSOA JURÍDICA

FOLHAS: 1619
PROC.: 96 / 2023
Ass.: [assinatura]

NÚMERO DE INSCRIÇÃO
22.968.511/0001-34
MATRIZ

COMPROVANTE DE INSCRIÇÃO E DE SITUAÇÃO
CADASTRAL

DATA DE ABERTURA
31/07/2015

NOME EMPRESARIAL
MCS ATACADISTA DE MEDICAMENTOS E PRODUTOS FARMACEUTICOS LTDA

TÍTULO DO ESTABELECIMENTO (NOME DE FANTASIA)
MP ATACADISTA DE MEDICAMENTOS E PRODUTOS HOSPITALARES

PORTE
EPP

CÓDIGO E DESCRIÇÃO DA ATIVIDADE ECONÔMICA PRINCIPAL
46.44-3-01 - Comércio atacadista de medicamentos e drogas de uso humano

CÓDIGO E DESCRIÇÃO DAS ATIVIDADES ECONÔMICAS SECUNDÁRIAS
33.12-1-03 - Manutenção e reparação de aparelhos eletromédicos e eletroterapêuticos e equipamentos de irradiação
33.19-8-00 - Manutenção e reparação de equipamentos e produtos não especificados anteriormente
46.44-3-02 - Comércio atacadista de medicamentos e drogas de uso veterinário
46.45-1-01 - Comércio atacadista de instrumentos e materiais para uso médico, cirúrgico, hospitalar e de laboratórios
46.45-1-03 - Comércio atacadista de produtos odontológicos
46.46-0-01 - Comércio atacadista de cosméticos e produtos de perfumaria
46.46-0-02 - Comércio atacadista de produtos de higiene pessoal
46.49-4-04 - Comércio atacadista de móveis e artigos de colchoaria
46.49-4-08 - Comércio atacadista de produtos de higiene, limpeza e conservação domiciliar
46.64-8-00 - Comércio atacadista de máquinas, aparelhos e equipamentos para uso odonto-médico-hospitalar; partes e peças
47.73-3-00 - Comércio varejista de artigos médicos e ortopédicos
77.29-2-03 - Aluguel de material médico

CÓDIGO E DESCRIÇÃO DA NATUREZA JURÍDICA
206-2 - Sociedade Empresária Limitada

LOGRADOURO
R OSWALDO HUGO SACRAMENTO

NÚMERO
113

COMPLEMENTO
SALA 001

CEP
40.330-520

BAIRRO DISTRITO
IAPI

MUNICÍPIO
SALVADOR

UF
BA

ENDEREÇO ELETRÔNICO
MCS.HOSPITALAR@HOTMAIL.COM

TELEFONE
(71) 3021-5972/ (71) 3021-5967

ESTADO FEDERATIVO RESPONSÁVEL (EFR)

SITUAÇÃO CADASTRAL
ATIVA

DATA DA SITUAÇÃO CADASTRAL
16/07/2019

MOTIVO DE SITUAÇÃO CADASTRAL

SITUAÇÃO ESPECIAL

DATA DA SITUAÇÃO ESPECIAL

Aprovado pela Instrução Normativa RFB nº 1.863, de 27 de dezembro de 2018.

Emitido no dia 01/03/2023 às 09:29:07 (data e hora de Brasília).

Página: 1/1



PODER JUDICIÁRIO
Tribunal de Justiça do Estado da Bahia



FOLHAS: 16/18
PROC.: 96 1 9023
2

CERTIDÃO ESTADUAL
CONCORDATA, FALÊNCIA, RECUPERAÇÃO JUDICIAL E EXTRAJUDICIAL - 1º GRAU

CERTIDÃO Nº: 00091639

A autenticidade desta certidão poderá ser confirmada pela internet no site do Tribunal de Justiça (<https://portalcertidoes.tjba.jus.br/#/primeirograu>).

CERTIFICO que, pesquisando os registros de distribuição de feitos cíveis do Estado da Bahia, anteriores à data de 27/02/2023, verifiquei **NADA CONSTAR** em nome da parte abaixo indicada:

Razão Social: MCS ATACADISTA DE MEDICAMENTOS E PRODUTOS FARMACEUTICOS LTDA
CNPJ: 22.968.511/0001-34
Endereço: R OSWALDO HUGO SACRAMENTO 113 SALA 001 IAPI SALVADOR cep 40.330-520

Esta certidão abrange as ações das Varas de Família, incluindo as que versam sobre Tutela e Curatela, Varas de Registro Público, Varas de Acidentes de Trabalho, Varas da Fazenda Pública Municipal e Estadual.

Em caso de inconformidade entrar com contato com o SEDEC através do e-mail sedec@tjba.jus.br.

Não existe conexão com qualquer outra base de dados de instituição pública ou com a Receita Federal que verifique a identidade da RAZÃO SOCIAL com o CNPJ. Os dados informados são de responsabilidade do solicitante, devendo a titularidade ser conferida pelo interessado e/ou destinatário.

Certidão emitida de acordo com a lei nº 11.971, de 06/07/2009 e com o §1º do art. 8º da resolução 121/2010 do CNJ, que impede emissão de certidão positiva quando constar a distribuição de termo circunstanciado, inquérito ou processo em tramitação sem sentença condenatória transitada em julgado. A pessoa prejudicada pela disponibilização de informação na rede mundial de computadores poderá solicitar a retificação ao órgão jurisdicional responsável.

Certifico, finalmente, que esta certidão é sem custas.

Esta certidão tem validade de 30 dias a partir da data de sua emissão. Após esta data será necessário a emissão de uma nova certidão.



PODER JUDICIÁRIO
Tribunal de Justiça do Estado da Bahia



Salvador, segunda-feira, 27 de fevereiro de 2023



PODER JUDICIÁRIO
Tribunal de Justiça do Estado da Bahia



FOLHAS: 1680
PROC.: 96 18223
Ass.: [assinatura]

CERTIDÃO ESTADUAL
INSOLVÊNCIA, RECUPERAÇÃO JUDICIAL E EXTRAJUDICIAL - 1º GRAU

CERTIDÃO Nº: 00270413

A autenticidade desta certidão poderá ser confirmada pela internet no site do Tribunal de Justiça (<https://portalcertidoes.tjba.jus.br/#/primeirograu>).

CERTIFICO que, pesquisando os registros de distribuição de feitos cíveis do Estado da Bahia, anteriores à data de 27/02/2023, verifiquei **NADA CONSTAR** em nome da parte abaixo indicada:

Nome: SANDRA DOMINGUES ALMEIDA
Naturalidade: salvador
Estado Civil: Divorciado
CPF: 789.807.805-59
RG: 659635399
Orgão Expedidor: ssp
Filiação 1: JACIRA ARIADNE DOMINGUES ALMEIDA
Filiação 2: ESMERALDO CAMURUGI ALMEIDA
Endereço: ALAMEDA DOS JARDINS, 408, APT 2104, HORTO BELA VISTA, SALVADOR, BA, CEP 41098040, BRASIL

Em caso de inconformidade entrar com contato com o SEDEC através do e-mail sedec@tjba.jus.br.

Não existe conexão com qualquer outra base de dados de instituição pública ou com a Receita Federal que verifique a identidade do NOME com o CPF. Os dados informados são de responsabilidade do solicitante, devendo a titularidade ser conferida pelo interessado e/ou destinatário.

Certidão emitida de acordo com a lei nº 11.971, de 06/07/2009 e com o §1º do art. 8º da resolução 121/2010 do CNJ, que impede emissão de certidão positiva quando constar a distribuição de termo circunstanciado, inquérito ou processo em tramitação sem sentença condenatória transitada em julgado. A pessoa prejudicada pela disponibilização de informação na rede mundial de computadores poderá solicitar a retificação ao órgão jurisdicional responsável.

Certifico, finalmente, que esta certidão é sem custas.

Esta certidão foi emitida pela internet e sua validade é de 30 dias a partir da data de sua emissão. Após esta data será necessário a emissão de uma nova certidão.



PODER JUDICIÁRIO
Tribunal de Justiça do Estado da Bahia



FOLHA: 96
PROC.: 1621
Ass.: 1 8023

Salvador, segunda-feira, 27 de fevereiro de 2023



TRIBUNAL DE CONTAS DA UNIÃO

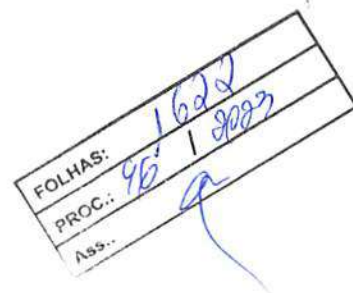

Consulta Consolidada de Pessoa Jurídica

Este relatório tem por objetivo apresentar os resultados consolidados de consultas eletrônicas realizadas diretamente nos bancos de dados dos respectivos cadastros. A responsabilidade pela veracidade do resultado da consulta é do Órgão gestor de cada cadastro consultado. A informação relativa à razão social da Pessoa Jurídica é extraída do Cadastro Nacional da Pessoa Jurídica, mantido pela Receita Federal do Brasil.

Consulta realizada em: 28/02/2023 10:14:40

Informações da Pessoa Jurídica:

Razão Social: MCS ATACADISTA DE MEDICAMENTOS E PRODUTOS FARMACEUTICOS LTDA
CNPJ: 22.968.511/0001-34

Resultados da Consulta Eletrônica:

Órgão Gestor: TCU
Cadastro: Licitantes Inidôneos
Resultado da consulta: Nada Consta

Para acessar a certidão original no portal do órgão gestor, clique [AQUI](#).

Órgão Gestor: CNJ
Cadastro: CNIA - Cadastro Nacional de Condenações Cíveis por Ato de Improbidade Administrativa e Inelegibilidade
Resultado da consulta: Nada Consta

Para acessar a certidão original no portal do órgão gestor, clique [AQUI](#).

Órgão Gestor: Portal da Transparência
Cadastro: Cadastro Nacional de Empresas Inidôneas e Suspensas
Resultado da consulta: Nada Consta

Para acessar a certidão original no portal do órgão gestor, clique [AQUI](#).

Órgão Gestor: Portal da Transparência
Cadastro: CNEP - Cadastro Nacional de Empresas Punidas
Resultado da consulta: Nada Consta

Para acessar a certidão original no portal do órgão gestor, clique [AQUI](#).

Obs: A consulta consolidada de pessoa jurídica visa atender aos princípios de simplificação e racionalização de serviços públicos digitais. Fundamento legal: Lei nº 12.965, de 23 de abril de 2014, Lei nº 13.460, de 26 de junho de 2017, Lei nº 13.726, de 8 de outubro de 2018, Decreto nº 8.638 de 15, de janeiro de 2016.

FOLHAS: 16/23
PROC.: 96 | 2023
Ass.: @

CONTRATO DE PRESTAÇÃO DE SERVIÇOS DE TRANSPORTE E ENTREGA DE MEDICAMENTOS

Pelo presente instrumento particular, de um lado,

MCS ATACADISTA DE MEDICAMENTOS E PRODUTOS FARMACEUTICOS EIRELI pessoa jurídica de direito privado, inscrita no CNPJ/MF sob o nº.22.968.511/0001-34, com sede na Rua Oswaldo Hugo Sacramento, 113- sala 001 IAPI, Salvador –Bahia CEP. 40.330,520, neste ato devidamente representado na forma de seu contrato social, doravante denominado simplesmente de **CONTRATANTE**.

E, de outro

AMB TRANSPORTES LTDA., pessoa jurídica de direito privado, inscrita no CNPJ/MF sob o nº. 08.508.567/0001-85, com endereço situado na Rua Antônio Lisboa Ribeiro, s/n Lote 75, bairro: Valeria, em Salvador/BA, CEP. 41.300-590, neste ato devidamente representada na forma de seu contrato social, doravante denominada simplesmente de **CONTRATADA**;

Têm entre si, justo e combinado, o presente Contrato de Prestação de Serviços de Transporte e Entrega de Medicamentos, o qual outorgam, aceitam e se obrigam a cumprir mutuamente, nos termos abaixo constantes.

CLÁUSULA PRIMEIRA

DO OBJETO

1.1. Constitui objeto deste contrato a prestação, pela **CONTRATADA** ao **CONTRATANTE**, de serviços de transporte e entrega de medicamentos no Estado da Bahia, nas localidades constantes das Notas Fiscais de entrega emitidas, que consistem nas cidades de todo o estado da Bahia com planilhas de roteirização.

1.1.1. A planilha de roteirização poderá sofrer alterações unilateralmente pela **CONTRATADA**, sem qualquer aviso prévio e apenas com o envio da informação atualizada por meio de documento eletrônico (e-mail), de acordo com a demanda das entregas nas cidades, sem qualquer ônus ou sem que tal implique em eventual descumprimento contratual.

1.1.2. O envio de mercadorias para entrega contendo, como destino, uma cidade que não se encontra arrolada na referida planilha de roteirização, implicará na imediata devolução destas para a **CONTRATANTE**, salvo se, a exclusivo critério da **CONTRATADA**, esta puder e

[Handwritten signatures]



CARTÓRIO
Autenticação Digital Código: 120391012207322159796-1
Data: 10/12/2020 09:05:24
Valor Total do Ato: R\$ 4,56
Selo Digital Tipo Normal C: AKV74066-T5C9;



Cartório Azevedo Bastos
Av. Presidente Epitácio Pessoa - 1145
Bairro dos Estados, João Pessoa - PB
(83) 3244-5404 - cartorio@azevedobastos.not.br
<http://azevedobastos.not.br>

[Handwritten signature]
Bel. Valber Azevedo de Miranda Cavalcanti
Tutor



Documento Autenticado Digitalmente de acordo com os artigos 1º, 3º e 7º inc. V 8º, 41 e 52 da Lei Federal 8.935/1994 e Art. 6º Inc. XII da Lei Estadual 8.721/2008 autêntico a presente imagem digitalizada, reprodução fiel do documento apresentado e conferido neste ato. O referido é verdade. Dou fé. Confira os dados do ato em: <https://sebdigital.tjpb.jus.br> ou Consulte o Documento em: <https://azevedobastos.not.br/documento/120391012207322159796>

quiser efetuar o transporte nos termos do presente contrato, o que, todavia, não implicará em novação, aquiescência em face de novas demandas para a mesma cidade ou modificação das cláusulas deste contrato.

1.1.3. Por força do caput da cláusula 1.1, a CONTRATADA se obriga a conferir todos os volumes que lhe forem entregues (quantidade), constante nas notas fiscais emitidas, uma vez que quaisquer reclamações por defeitos ou ausência de volumes somente serão aceitas pela CONTRATANTE neste ato, responsabilizando-se a CONTRATADA, após receber a mercadoria, por quaisquer avarias ou extravios das mesmas, respondendo por perdas e danos, salvo nos casos fortuitos ou de força maior, ou aqueles em que não se pode imputar culpa à esta.

1.2. As partes informam terem ciência dos seguintes termos e conceitos relevantes referentes às modalidades de transporte a serem utilizadas para atendimento dos termos da cláusula 1.1, os quais poderão constar nas Notas Fiscais de prestação de serviços, conforme ordem de serviço solicitada pela CONTRATANTE à CONTRATADA:

a) Os serviços "porta a porta" constituem a entrega de inteira responsabilidade da CONTRATADA, efetuada com a busca da mercadoria no local indicado pela CONTRATANTE e a entrega do bem no estabelecimento comercial indicado por esta, destinatário final da mercadoria.

b) Redes pachos são as entregas efetuadas por transportes alternativos de entrega, tais como, mas não se limitando, a táxi, van e empresas de ônibus convencionais para as cidades cadastradas sob tal título, não havendo, nesse caso, qualquer responsabilidade da CONTRATADA por coletas de devoluções em referidas cidades, assim como pelos eventuais canhotos que porventura não retornarem assinados ao distribuidor. Nesse caso, a quantidade máxima de volume por Nota Fiscal é de 3 (três) volumes, sendo certo que, acima dessa quantidade, se houver necessidade de veículo extra, será cobrado frete extra negociado diretamente com a CONTRATANTE.

1.2.1. As cidades cadastradas na planilha de roteirização como "Correio" serão atendidas por meio das agências dos correios e deverão ser encaminhadas pela própria CONTRATANTE.

1.3. A prestação dos serviços objetos do presente contrato serão de inteira e exclusiva responsabilidade técnica da CONTRATADA, que deverá arcar com todo o material e mão de obra

[assinatura]



CARTÓRIO Autenticação Digital Código: 120391012207322159796-2
Data: 10/12/2020 09:05:24
Valor Total do Ato: R\$ 4,56
Selo Digital Tipo Normal C: AKV74067-ORIN;

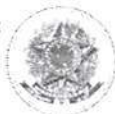

CNPJ: 06.870-0

Cartório Azevêdo Bastos
Av. Presidente Epitácio Pessoa - 1145
Bairro dos Estados, João Pessoa - PB
(83) 3244-5404 - cartorio@azevedobastos.net.br
<https://azevedobastos.net.br>

Bel. Valber Azevêdo Miranda Cavalcanti
Titular

TJPB



necessária para o cumprimento do contrato, a exemplo do oferecimento de número suficiente de veículos e condutores.

1.4. Os serviços ora contratados deverão ser prestados dentro dos melhores padrões de qualidade e competência, com observância dos princípios de probidade e boa fé, empregando todo cuidado e diligência que despenderia para seus próprios negócios.

1.5. As partes ajustam desde já, de comum acordo, que eventuais serviços que não fizerem parte do objeto específico deste contrato deverão receber cotação específica ou serem contratados diretamente pelo CONTRATANTE.

CLÁUSULA SEGUNDA

DO PRAZO CONTRATUAL E DA RESCISÃO

2.1. Os serviços objeto do presente contrato serão prestados pela CONTRATADA em favor do CONTRATANTE por prazo indeterminado.

2.2. O presente contrato poderá ser rescindido, sem ônus para as partes, a qualquer momento, desde que mediante comunicação formal, por escrito, com no mínimo 15 (quinze) dias de antecedência, hipótese em que, durante esse prazo, manter-se-ão inalteradas e exigíveis todas as obrigações contratualmente avençadas, especialmente o pagamento pelos serviços já prestados e não quitados até a data da efetiva rescisão.

2.2.1. Enquanto perdurar o prazo de pré-aviso de que trata o caput da cláusula 2.2, nenhuma das partes poderá reduzir unilateralmente a sua participação no contrato.

2.3. Além da hipótese acima mencionada, rescindir-se-á, de plano, o presente instrumento:

a) caso ocorra a liquidação, amigável ou judicial, recuperação judicial, falência ou insolvência civil de uma ou de ambas as partes contratantes, independentemente de notificação judicial ou extrajudicial;

b) caso qualquer uma das partes descumpra ou pratique atos contrários a qualquer das obrigações constantes deste contrato, após passado o prazo de 5 (cinco) dias contados a partir do recebimento da notificação pela outra parte, assinalando o inadimplemento.

2.4. A rescisão antecipada deste contrato referendada na alínea b da cláusula 2.3 acima, por culpa de uma das partes, sujeitará o infrator ao pagamento, a título de cláusula penal, de uma multa no valor correspondente a 30% (Trinta por cento) do valor líquido total deste contrato, considerada a média dos últimos doze meses, sem prejuízo das sanções previstas em lei, até a completa

[Handwritten signatures]



CARTÓRIO
Autenticação Digital Código: 120391012207322159796-3
Data: 10/12/2020 09:05:25
Valor Total do Ato: R\$ 4,56
Selo Digital Tipo Normal C: AKV74068-E6YD;



CNJ: 06.870-0
Cartório Azevedo Bastos
Av. Presidente Epitácio Pessoa - 1145
Bairro dos Estado, João Pessoa - PB
(83) 3244-5404 - cartorio@azevedobastos.not.br
<https://azevedobastos.not.br>

[Handwritten signature]
Bel. Valber Azevedo Miranda Cavalcanti
Titular

TJPB



indenização das eventuais perdas e danos sofridas. Esta multa tem caráter simplesmente penal, e a sua imposição não constitui prefixação de perdas e danos apuráveis em ação própria.

CLÁUSULA TERCEIRA
DO VALOR DO CONTRATO

FOLHAS:	1626
PROC.:	96 / 1 / 2020
Ass.:	

3.1. Em contraprestação aos serviços a serem prestados pela CONTRATADA, discriminados na cláusula 1.1 e seguintes, a CONTRATANTE pagará àquela o correspondente a:

- a) As entregas, no estado da Bahia, será devido o montante de 3,5% (Três virgula cinco por cento) sobre o valor total da nota fiscal, com frete mínimo de 10.000,00 (Dez mil reais), contemplando o seguro de carga;

3.1.1. Os pagamentos das parcelas descritas no caput acima e de quaisquer outras quantias eventualmente devidas pelo CONTRATANTE à CONTRATADA, em razão deste contrato, não estão subordinados a qualquer condição e são independentes de qualquer circunstância..

3.2. A CONTRATADA emitirá o título "conhecimento de frete" no valor calculado sob faturamento, para pagamento mensal. No final de cada quinzena, será emitido o boleto bancário e conhecimento fiscal, com vencimento para os dias 15 e 30 do mês subsequente ao da prestação dos serviços.

3.3. O atraso ou inadimplemento quanto ao pagamento previsto no item 3.1 deste contrato, no respectivo vencimento, e nos termos e condições contratuais, incorrerá na incidência de juros moratórios de 1% (um por cento) ao mês e correção monetária pelos índices divulgados pela Corregedoria de Justiça da Bahia, além do pagamento de multa de 2% (dois por cento) sobre o montante total em atraso, sem prejuízo de, a critério da CONTRATADA, aplicar o disposto na cláusula 2.3, alínea b, e 2.4.

3.4. As partes poderão revisar, de comum acordo, o preço aqui ajustado sempre que houver alterações de ordem econômica, advindas de medidas governamentais futuras e, ainda que, provocadas por outras medidas que possam promover mudança significativa nos paradigmas de preço ou forma de reajuste aqui pactuado, a fim de buscar a manutenção do equilíbrio econômico do Contrato.

CLÁUSULA QUARTA
DAS OBRIGAÇÕES CONTRATUAIS

4.1. Constituem-se obrigações e respectivas responsabilidades do CONTRATANTE:

[Assinaturas manuscritas]



CARTÓRIO
Autenticação Digital Código: 120391012207322159796-4
Data: 10/12/2020 09:05:25
Valor Total do Ato: R\$ 4,56
Selo Digital Tipo Normal C: AKV74069-DUA3;

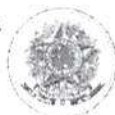

CNJ: 06.570-0

Cartório Azevêdo Bastos
Av. Presidente Epitácio Pessoa - 1145
Bairro dos Estados, João Pessoa - PB
(83) 3244-5404 - cartorio@azevedobastos.not.br
<https://azevedobastos.not.br>

[Assinatura manuscrita]
Bel. Valber Azevêdo Miranda Cavalcanti
Titular

TJPB



FOLHAS: 1607
PROC.: 96 / 2023
Ass.: A

- a) Fornecer ou fazer fornecer à CONTRATADA todos os documentos e informações necessários à prestação dos serviços, assim como os dados e documentos imprescindíveis e/ou eventualmente solicitados, bem ainda previamente informar todas as dúvidas e/ou questionamentos necessários ao bom desempenho da execução dos serviços ora contratados, expressos no item 1.1 do presente Contrato;
- b) Pagar pontualmente todas as quantias devidas à CONTRATADA, por força deste contrato, conforme estabelecido em cláusula específica deste instrumento;
- c) Garantir acesso a todos os profissionais da CONTRATADA envolvidos nesta contratação aos locais e às informações do CONTRATANTE, inclusive se classificados como "sigilosos" ou "confidenciais", com o único propósito de desenvolver os serviços ora contratados;
- d) Separar e entregar as mercadorias que serão transportadas pela CONTRATADA, devidamente acompanhada das respectivas notas fiscais, e conferir junto à CONTRATADA, no carregamento, o total de volumes e notas fiscais mediante manifesto de carga.
- e) Fica o CONTRATANTE obrigado e disponibilizar diariamente os arquivos XML's via e-mail ou sob informação de transportador em nota fiscal.
- f) Sendo sujeito à aprovação, o envio de relatório por parte da CONTRATADA para CONTRATANTE.

4.2. Constituem-se obrigações e respectivas responsabilidades da CONTRATADA:

- a) Executar e coordenar todos os serviços descritos na Cláusula Primeira deste instrumento;
- b) Utilizar qualquer informação e documentos obtidos do CONTRATANTE, ou proporcionados por ele para fins do presente contrato, exclusivamente para as atividades aqui estipuladas;
- c) Prestar os serviços abrangidos pelo presente Contrato, de maneira proba, diligente, eficiente e com qualidade compatível com os melhores padrões praticados no setor, operando com uma organização completa, autônoma e independente do CONTRATANTE, preservando a ordem e o patrimônio do CONTRATANTE e empenhando-se por impedir a ocorrência de quaisquer danos contra estes;
- d) Manter sob vigência as autorizações expedidas pelos órgãos de vigilância sanitária para transporte de medicamentos e perfumaria, especialmente a autorização especial expedida pela ANVISA, ou arcar com quaisquer prejuízos advindos da ausência destas autorizações; e

(Handwritten signatures)



CARTÓRIO
Autenticação Digital Código: 120391012207322159796-5
Data: 10/12/2020 09:05:25
Valor Total do Ato: R\$ 4,56
Selo Digital Tipo Normal C: AKV74070-Y3YJ;



Cartório Azevedo Bastos
Av. Presidente Epitácio Pessoa - 1145
Bairro dos Estado, João Pessoa - PB
(83) 3244-5404 - cartorio@azevedobastos.net.br
<http://azevedobastos.net.br>

(Handwritten signature)
Bel. Valber Azevedo Miranda Cavalcanti
Titular

TJPB



Documento Autenticado Digitalmente de acordo com os artigos 1º, 3º e 7º inc. V 8º, 41 e 52 da Lei Federal 8.935/1994 e Art. 6º inc. XII da Lei Estadual 6.721.2008 autenticado a presente imagem digitalizada, reprodução fiel do documento apresentado e conferido neste ato. O referido é verdade. Dou fé. Confirma os dados do ato em: <https://sbdigital.tpb.jus.br> ou Consulte o Documento em: <https://azevedobastos.net.br/documento/120391012207322159796>

FOLHAS: 16 28
PROC.: 96 / 2020
Ass.: *ca*

e) Respeitar a legislação sanitária aplicável ao serviço ora contratado.

4.2.1. Serão utilizados pela CONTRATADA, na prestação dos serviços, caminhões para transportes e os veículos que se fizerem necessários para as entregas de porta em porta, podendo ser nos modelos "Kombi", "fiorino", "caminhoneta/bau" ou similares, em bom estado de conservação, dirigido por motoristas legalmente habilitados, sob responsabilidade da CONTRATADA.

4.2.2. A CONTRATADA colocará no pátio de carregamento da CONTRATANTE, de segunda-feira à sexta-feira, às 18:00 hs, os seus veículos para coletas das mercadorias, quando então a CONTRATANTE fará o carregamento com a conferência pelo motorista e encarregado da expedição, mediante documentos fiscais e romaneios de carga. Caso não haja carregamento o veículo será imediatamente liberado.

4.3. Os serviços de transportes ora contratados serão realizados pela CONTRATADA em veículos que estejam em perfeito estado de uso, comodidade, higiene e segurança, ficando responsável por todos defeitos mecânicos que os veículos apresentarem, devendo substituí-los tão logo seja constatada qualquer irregularidade, ficando a seu cargo, ainda, as despesas de manutenção, reparo, conservação, abastecimento e pedágios.

4.4. Caso haja alguma retenção do veículo da CONTRATADA por qualquer autoridade fiscal ou policial, esta aguardará o tempo necessário para a liberação do veículo, sem nenhum ônus para a CONTRATANTE, ou seja, sem acréscimo por hora parada, frete extra etc., salvo se a retenção se der por culpa da CONTRATANTE. Se esta retenção ultrapassar 24 (vinte e quatro) horas, a CONTRATADA colocará outro veículo à disposição da CONTRATANTE, a fim de se evitar a interrupção dos serviços de transportes e entregas, até que seja liberado o veículo retido.

4.5. Os volumes objeto de transporte, na forma da cláusula primeira do presente contrato, tão logo sejam liberados para a entrega, passarão a ser de total responsabilidade da CONTRATADA, a quem competirá ressarcir a CONTRATANTE o valor correspondente às mercadorias danificadas ou extraviadas, devidamente comprovado com boletim de ocorrência, nas hipóteses de caso fortuito ou força maior, e naquelas onde inexistir culpa da CONTRATADA.

4.5.1. A CONTRATADA ressarcirá eventuais avarias oriundas do transporte da carga mediante comunicação formal da CONTRATANTE, desde que essa comunicação seja realizada no prazo máximo de 24hs. (vinte e quatro horas), contadas da data de recebimento da mercadoria.

[Handwritten signatures]



CARTÓRIO Autenticação Digital Código: 120391012207322159796-6
Data: 10/12/2020 09:05:25
Valor Total do Ato: R\$ 4,56
Selo Digital Tipo Normal C: AKV74071-D88W;

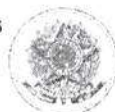

CNJ: 06.570-0

Cartório Azevêdo Bastos
Av. Presidente Epitácio Pessoa - 1145
Bairro dos Estados, João Pessoa - PB
(83) 3244-5404 - cartorio@azevedobastos.not.br
<http://azevedobastos.not.br>

[Handwritten signature]
Bel. Válber Azevêdo Miranda Cavalcanti
Titular



Documento Autenticado Digitalmente de acordo com os artigos 1º, 3º e 7º inc. V e 8º da Lei Federal 8.935/1994 e Art. 6º Inc. XII da Lei Estadual 8.721/2008 autêntico a presente imagem digitalizada, reprodução fiel do documento apresentado e conferido neste ato. O referido é verdade. Dou fé, Confira os dados do ato em: <https://sebdigital.tjpb.jus.br> ou Consulte o Documento em <https://azevedobastos.not.br/documento/120391012207322159796>

4.5.2. O ressarcimento pelos danos mencionados no caput desta cláusula 4.5 poderá se dar através de desconto nos fretes devidos à CONTRATADA, mediante acordo específico das partes para cada caso.

4.5.3 A CONTRATADA coletará mercadorias referentes à devolução parcial ou integral somente com solicitação e autorização formal, por escrito, da CONTRATANTE.

4.6. A CONTRATADA não se responsabiliza pelo conteúdo dos volumes objeto dos serviços de transporte, sequer por eventual discrepância em face do descrito na nota fiscal (quantidade, qualidade ou descrição), por eventual caráter frágil, dano, avaria, deterioração, entre outros, que não tenham ocorrido por sua culpa exclusiva, ou que não podem ser a esta imputáveis, não podendo se configurar, por não haver possibilidade específica de conferência do interior dos volumes, risco da atividade ou responsabilidade civil.

CLÁUSULA QUINTA

DA CONFIDENCIALIDADE

5.1. As partes obrigam-se a manter em caráter de estrita confidencialidade e no mais absoluto sigilo quaisquer informações fornecidas uma à outra, que digam respeito ao objeto do presente instrumento, ou que qualquer das partes, seus funcionários e/ou prepostos venham a ter acesso, conhecimento ou que venha a lhe ser confiado em razão da celebração e execução deste Contrato, de modo a evitar, por qualquer meio ou forma, o seu conhecimento por parte de terceiros.

5.1.1. O termo "Informação" abrangerá toda informação escrita, verbal ou de qualquer outro modo apresentada, tangível ou intangível, podendo incluir, mas não se limitando a: know-how, técnicas, designs, especificações, desenhos, cópias, diagramas, fórmulas, modelos, amostras, fluxogramas, croquis, fotografias, plantas, softwares ou programas de computador, discos, disquetes, fitas, contratos, planos de negócios, processos, projetos, conceitos de produto, especificações, amostras de ideia, clientes, nomes de revendedores e/ou distribuidores, preços e custos, definições e informações mercadológicas, invenções e ideias, outras informações técnicas, financeiras ou comerciais, dentre outros. Deverá ser considerada como "Informação Confidencial", toda e qualquer informação escrita ou oral revelada à outra Parte contendo a expressão "CONFIDENCIAL", ou, no caso das informações orais, expressamente denotadas pela Parte Reveladora como confidencial.

5.2. As obrigações de sigilo e confidencialidade previstas acima vincularão as partes durante a vigência deste Contrato e continuarão na hipótese de seu término, independentemente do motivo

[Handwritten signatures]



CARTÓRIO Autenticação Digital Código: 120391012207322159796-7
Data: 10/12/2020 09:05:25
Valor Total do Ato: R\$ 4,56
Selo Digital Tipo Normal C: AKV74072-XXH2:



CNJ: 06.870-0 **Cartório Azevêdo Bastos**
Av. Presidente Epitácio Pessoa - 1145
Bairro dos Estados, João Pessoa - PB
(83) 3244-5404 - cartorio@azevedobastos.not.br
<http://azevedobastos.not.br>

[Handwritten signature]
Bel. Valber Azevêdo Miranda Cavalcanti
Tutor

TJPB



FOLHAS: 1630
PROC.: 96 / 2023
Ass.: [assinatura]

a que este venha a ocorrer, e o seu desrespeito por uma parte, sem a autorização expressa e por escrito da outra parte, possibilitará a imediata rescisão deste Contrato com as penalidades cabíveis e sem prejuízo da responsabilização pelas perdas e danos comprovadamente causados à parte inocente e/ou a terceiros; além da responsabilização penal a que responderão seus administradores em razão da quebra do sigilo.

CLÁUSULA SEXTA

DAS DISPOSIÇÕES GERAIS

- 6.1. Nenhuma modificação ou alteração ao presente Contrato será válida ou obrigará as partes, salvo se feita por escrito, mediante termo aditivo ou em documento complementar ao presente Contrato, devidamente assinado pelas partes.
- 6.2. O presente instrumento é celebrado em caráter intuito personae, não podendo ser cedido nem transferido sem prévia e expressa anuência da outra parte, senão após a quitação do presente contrato, obrigando, ainda, as partes e seus sucessores, a qualquer título e a todo tempo.
- 6.3. Não constituirá novação a abstenção do exercício de qualquer direito, poder, recurso ou faculdade assegurados por lei ou por este instrumento, nem a eventual tolerância a atraso no cumprimento de quaisquer obrigações por qualquer das partes, o que não impedirá que a outra parte, a seu critério, venha a exercer, a qualquer momento, esses direitos, poderes, recursos ou faculdades, os quais são cumulativos e não excludentes em relação aos previstos em lei.
- 6.4. Quaisquer citações, intimações ou notificações poderão ser feitas mediante simples remessa de correspondência com Aviso de Recebimento, sem prejuízo das demais formas previstas no Código de Processo Civil Brasileiro.
- 6.5. Cada disposição deste contrato será considerada como sendo um acordo em separado entre as partes e se qualquer uma ou mais das disposições contidas neste contrato for considerada inválida, ilegal, nula ou inexequível, a qualquer título, a validade, legalidade e exequibilidade das disposições restantes não serão de forma alguma afetadas ou prejudicadas apenas por essa razão. Os títulos das cláusulas aqui contidas são incluídos meramente por conveniência, não afetando substancialmente os termos deste contrato.
- 6.6. Exceto quando diversamente deliberado e até o limite permitido no presente contrato, os termos e condições neste previstos são irrevogáveis e irretroatáveis e são obrigatórios sobre as partes, seus representantes legais, sucessores, herdeiros, legatários e cessionários sob

[assinaturas]



CARTÓRIO
Autenticação Digital Código: 120391012207322159796-8
Data: 10/12/2020 09:05:25
Valor Total do Ato: R\$ 4,56
Selo Digital Tipo Normal C: AKV74073-ALCT;



Cartório Azevedo Bastos
Av. Presidente Epitácio Pessoa - 1145
Bairro dos Estados, João Pessoa - PB
(83) 3244-5404 - cartorio@azevedobastos.not.br
<https://azevedobastos.not.br>

Bé Valber Azevedo de Miranda Cavalcanti
Titular



FOLHAS: 1631
PROC.: 46 / 2020
Ass.: @

qualquer circunstância, sob eventuais credores com garantias, terceiros, compradores sob qualquer circunstância.

6.7. As partes declaram, expressamente, o presente instrumento é assinado de livre e espontânea vontade, declarado, ainda, que a redação do presente contrato foi acertada e discutida bilateralmente entre as partes signatárias deste instrumento, constituindo-se título executivo extrajudicial, nos termos do art. 585, II, do Código de Processo Civil Brasileiro.

6.8. Os serviços, objeto do presente instrumento são contratados sem qualquer direito de exclusividade por qualquer das partes.

6.9. Os Tributos que forem devidos em decorrência direta ou indireta do presente contrato constituir-se-ão ônus de responsabilidade do contribuinte, conforme designado expressamente em lei tributária.

6.10. O estabelecimento deste instrumento não importa ou presume qualquer vínculo empregatício entre as partes, sequer, na constituição de qualquer grupo econômico ou responsabilidade recíproca e/ou solidária entre os funcionários de uma em face da outra.

6.11. Os casos omissos serão resolvidos, de comum acordo, mediante reunião das partes para tal finalidade, devendo ser elaborado termo aditivo a este contrato e assinado pelas partes contratantes.

CLÁUSULA SÉTIMA
DO FORO COMPETENTE

7.1. Fica eleito o foro da Comarca de Lauro de Freitas / BA, para dirimir possíveis e futuras dúvidas ou divergências que possam surgir na interpretação das cláusulas deste Contrato, bem como para se fazer valer a aplicação de qualquer cláusula ou condição nele constante, em detrimento de qualquer outro foro, por mais privilegiado que possa ser.

E, por estarem assim justas e contratadas, firmam as partes o presente instrumento, em 02 (duas) vias de igual teor e forma, para um só efeito, na presença das testemunhas abaixo subscritas.

Salvador /BA, 23 de janeiro 2020



CARTÓRIO
Autenticação Digital Código: 120391012207322159796-9
Data: 10/12/2020 09:05:25
Valor Total do Ato: R\$ 4,56
Selo Digital Tipo Normal C: AKV74074-29YH;



Cartório Azevedo Bastos
Av. Presidente Epitácio Pessoa - 1145
Baixo dos Estado, João Pessoa - PB
(83) 3244-5494 - cartorio@azevedobastos.not.br
<https://azevedobastos.not.br>

Bel. Valber Azevedo Cavalcanti
Titular



Documento Autenticado Digitalmente de acordo com os artigos 1º, 3º e 7º inc. V 8º, 41 e 52 da Lei Estadual 8.721/2008 autêntico a presente imagem digitalizada. reprodução fiel do documento apresentado e conferido neste ato. O referido é verdade. Dou fé. Confirma os dados do ato em: <https://acodigital.tpb.pb.gov.br> ou <https://azevedobastos.not.br/documento/120391012207322159796>

MCS Atacadista de Med. E Prod. Farmaceutico Eireli.

CNPJ 22.968.511/00001-34

[Handwritten signature]

AMB TRANSPORTES LTDA

CNPJ 08.508.567/0001-85

FOLHAS:	1632
PROC.:	96 / 2020
Ass.:	<i>[Handwritten initials]</i>

Testemunhas:

CPF:

CPF:

Documento Autenticado Digitalmente de acordo com os artigos 1º, 3º e 7º inc. V 8º, 41 e 52 da Lei Estadual 8.721, 2008 autêntico a presente imagem digitalizada, reprodução fiel do documento apresentado e conferido neste sistema. O referido é verdade. Dou fé. Confira os dados do ato em: <https://solodigital.lpb.jus.br> ou Consulte o Documento em: <https://azevedobastos.net.br/documento/120391012207322159796>



CARTÓRIO
Autenticação Digital Código: 120391012207322159796-10
Data: 10/12/2020 09:05:25
Valor Total do Ato: R\$ 4,56
Selo Digital Tipo Normal C: AKV74075-GJFJ;

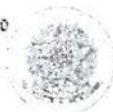

CNPJ: 06.570-6

Cartório Azevêdo Bastos
Av. Presidente Epitácio Pessoa - 1145
Bairro dos Estados, João Pessoa - PB
(83) 3244-5484 - cartorio@azevedobastos.net.br
<http://azevedobastos.net.br>

[Handwritten signature]
Bel. Válber Azevêdo Miranda Cavalcanti
Titular

TJPB



REPÚBLICA FEDERATIVA DO BRASIL
ESTADO DA PARAÍBA
CARTÓRIO AZEVEDO BASTOS
FUNDADO EM 1853

FOLHAS: 1633
PROC.: 96 18083
Ass.: [assinatura]

PRIMEIRO REGISTRO CIVIL DE NASCIMENTO E ÓBITOS E PRIVATIVO DE CASAMENTOS, INTERDIÇÕES E TUTELAS DA COMARCA DE JOÃO PESSOA

Av. Epitácio Pessoa, 1145 Bairro dos Estados 58030-00, João Pessoa PB
Tel.: (83) 3244-5404 / Fax: (83) 3244-5484
<http://www.azevedobastos.not.br>
E-mail: cartorio@azevedobastos.not.br



DECLARAÇÃO DE SERVIÇO DE AUTENTICAÇÃO DIGITAL

O Bel. Válber Azevêdo de Miranda Cavalcanti, Oficial do Primeiro Registro Civil de Nascimentos e Óbitos e Privativo de Casamentos, Interdições e Tutelas com atribuição de autenticar e reconhecer firmas da Comarca de João Pessoa Capital do Estado da Paraíba, em virtude de Lei, etc...

DECLARA para os devidos fins de direito que, o documento em anexo identificado individualmente em cada Código de Autenticação Digital¹ ou na referida sequência, foi autenticado de acordo com as Legislações e normas vigentes².

DECLARO ainda que, para garantir transparência e segurança jurídica de todos os atos oriundos da atividade Notarial e Registral no Estado da Paraíba, foi instituído pela Lei nº 10.132, de 06 de novembro de 2013, a aplicação obrigatória de um Selo Digital de Fiscalização Extrajudicial em todos os atos de notas e registro, composto de um código único (por exemplo: Selo Digital: ABC12345-X1X2) e dessa forma, cada autenticação processada pela nossa Serventia pode ser verificada e confirmada tantas vezes quanto for necessário através do site do Tribunal de Justiça do Estado da Paraíba, endereço <https://corregedoria.tjpb.jus.br/selo-digital/>

A autenticação digital do documento faz prova de que, na data e hora em que ela foi realizada, a empresa MCS ATACADISTA DE MEDICAMENTOS E PRODUTOS FARMACEUTICOS EIRELI tinha posse de um documento com as mesmas características que foram reproduzidas na cópia autenticada, sendo da empresa MCS ATACADISTA DE MEDICAMENTOS E PRODUTOS FARMACEUTICOS EIRELI a responsabilidade, única e exclusiva, pela idoneidade do documento apresentado a este Cartório.

Esta DECLARAÇÃO foi emitida em 10/12/2020 10:48:07 (hora local) através do sistema de autenticação digital do Cartório Azevêdo Bastos, de acordo com o Art. 1º, 10º e seus §§ 1º e 2º da MP 2200/2001, como também, o documento eletrônico autenticado contendo o Certificado Digital do titular do Cartório Azevêdo Bastos, poderá ser solicitado diretamente a empresa MCS ATACADISTA DE MEDICAMENTOS E PRODUTOS FARMACEUTICOS EIRELI ou ao Cartório pelo endereço de e-mail autentica@azevedobastos.not.br

Para informações mais detalhadas deste ato, acesse o site <https://autdigital.azevedobastos.not.br> e informe o Código de Autenticação Digital..

Esta Declaração é válida por tempo indeterminado e está disponível para consulta em nosso site.

¹Código de Autenticação Digital: 120391012207322159796-1 a 120391012207322159796-10

²Legislações Vigentes: Lei Federal nº 8.935/94, Lei Federal nº 10.406/2002, Medida Provisória nº 2200/2001, Lei Federal nº 13.105/2015, Lei Estadual nº 8.721/2008, Lei Estadual nº 10.132/2013 e Provimento CGJ N° 003/2014.

referido é verdade, dou fé.

CHAVE DIGITAL

00005b1d734fd94f057f2d69fe6bc05bda05d47c9531cf859b06135894ba9f733134d95d5c8b02ff289154c3556d91818a7377ada2f2a3e1550583515c8f2d4a00b682284a10bdcc033c429ec31f4bec



Presidência da República
Casa Civil
Medida Provisória Nº 2.200-2
de 24 de agosto de 2001



FOLHAS: 1639
PROC.: 96 | 8089
Ass.: a7

Dados da Empresa Nacional

Razão Social

AMB TRANSPORTES LTDA

CNPJ

08.508.567/0001-85

Endereço Completo

RUA ANTONIO LISBOA RIBEIRO S/N LOTE 75 - VALERIA CEP: 41.300-590 - SALVADOR/BA

Telefone

(71) 3392-1127

Responsável Técnico

DIEGO DOS SANTOS OLIVEIRA

Responsável Legal

LINDOMAR PEREIRA FIGUEREDO

Dados do Cadastro

Cadastro N°

1.11.439-1

Data do Cadastro

01/09/2014

Situação

Ativa

N° do Processo

25351.487885/2014-72

Cadastro

1 - Medicamento Especial

Atividades / Classes

Transportar

- Medicamento

Certificado de Boas Práticas de Fabricação - CBPF (Vigente)

Empresa Solicitante	Linhas de Certificação Vigentes	Data de Publicação	Vencimento do Certificado
---------------------	---------------------------------	--------------------	---------------------------

Nenhum registro encontrado

Certificado de Boas Práticas de Distribuição e Armazenagem - CBPDA (Vigente)

Empresa Solicitante	Linhas de Certificação Vigentes	Data de Publicação	Vencimento do Certificado
---------------------	---------------------------------	--------------------	---------------------------

Nenhum registro encontrado

FOLHAS:	1635
PROC.:	96 2023
Ass.:	2

[Voltar](#)

FOLHAS: 16.36
PROC.: 96 | 2023
Ass.: [assinatura]

Dados da Empresa Nacional

Razão Social

AMB TRANSPORTES LTDA
CNPJ

08.508.567/0001-85

Endereço Completo

RUA ANTONIO LISBOA RIBEIRO S/N LOTE 75 - VALERIA CEP: 41.300-590 - SALVADOR/BA

Telefone

(71) 3392-1127

Responsável Técnico

DIEGO DOS SANTOS OLIVEIRA

Responsável Legal

LINDOMAR PEREIRA FIGUEREDO

Dados do Cadastro

Cadastro N°

1.11.181-8

Data do Cadastro

25/08/2014

Situação

Ativa

N° do Processo

25351.450204/2014-71

Cadastro

1 - Medicamento

Atividades / Classes

Transportar

- Medicamento

Certificado de Boas Práticas de Fabricação - CBPF (Vigente)

Empresa Solicitante	Linhas de Certificação Vigentes	Data de Publicação	Vencimento do Certificado
---------------------	---------------------------------	--------------------	---------------------------

Nenhum registro encontrado

Certificado de Boas Práticas de Distribuição e Armazenagem - CBPDA (Vigente)

Empresa Solicitante	Linhas de Certificação Vigentes	Data de Publicação	Vencimento do Certificado
---------------------	---------------------------------	--------------------	---------------------------

Nenhum registro encontrado

FOLHAS:	1637
PROC.:	96 / 2023
Ass.:	2

[Voltar](#)

FOLHAS: 96 / 1638
PROC.: 9083
Ass.: e

Consultas / Funcionamento de Empresa Nacional / Resultado / Detalhamento

Dados da Empresa Nacional

Razão Social

AMB TRANSPORTES LTDA

CNPJ

08.508.567/0001-85

Endereço Completo

RUA ANTONIO LISBOA RIBEIRO S/N LOTE 75 - VALERIA CEP: 41.300-590 - SALVADOR/BA

Telefone

(71) 3392-1127

Responsável Técnico

DIEGO DOS SANTOS OLIVEIRA

Responsável Legal

LINDOMAR PEREIRA FIGUEREDO

Dados do Cadastro

Cadastro N°

2.08.148-1

Data do Cadastro

06/07/2015

Situação

Ativa

N° do Processo

25351.388212/2015-98

Cadastro

2 - Cosmético

Atividades / Classes

Transportar

- Perfumes
- Cosméticos
- Produtos de Higiene

Certificado de Boas Práticas de Fabricação - CBPF (Vigente)

Empresa
Solicitante

Linhas de Certificação
Vigentes

Data de
Publicação

Vencimento do
Certificado

Nenhum registro encontrado

Certificado de Boas Práticas de Distribuição e Armazenagem - CBPDA (Vigente)

FOLHAS: 1639
PROC.: 95 | 2023
Ass.: 2

Empresa
Solicitante

Linhas de Certificação
Vigentes

Data de
Publicação

Vencimento do
Certificado

Nenhum registro encontrado

Voltar

FOLHAS: 1640
PROC.: 95 / 2023
Ass.: @

Consultas / Funcionamento de Empresa Nacional / Resultado / Detalhamento

Dados da Empresa Nacional

Razão Social

AMB TRANSPORTES LTDA

CNPJ

08.508.567/0001-85

Endereço Completo

RUA ANTONIO LISBOA RIBEIRO S/N LOTE 75 - VALERIA CEP: 41.300-590 - SALVADOR/BA

Telefone

(71) 3392-1127

Responsável Técnico

DIEGO DOS SANTOS OLIVEIRA

Responsável Legal

LINDOMAR PEREIRA FIGUEREDO

Dados do Cadastro

Cadastro N°

8.14.514-5 (PYW7Y1H09741)

Data do Cadastro

26/12/2016

Situação

Ativa

N° do Processo

25351.543394/2016-01

Cadastro

8 - Produtos para Saúde (Correlatos)

Atividades / Classes

Transportar

- Correlatos

Certificado de Boas Práticas de Fabricação - CBPF (Vigente)

Empresa
Solicitante

Linhas de Certificação
Vigentes

Data de
Publicação

Vencimento do
Certificado

Nenhum registro encontrado

Certificado de Boas Práticas de Distribuição e Armazenagem - CBPDA (Vigente)

Empresa
Solicitante

Linhas de Certificação
Vigentes

Data de
Publicação

Vencimento do
Certificado

Nenhum registro encontrado

FOLHAS:	1691
PROC.:	96 2023
Ass.:	

Voltar

ALTERAÇÃO CONTRATUAL Nº 05 DA SOCIEDADE
MCS ATACADISTA DE MEDICAMENTOS E PRODUTOS FARMACEUTICOS LTDA
CNPJ nº 22.968.511/0001-34

FOLHAS: 16/12
PROC.: 96 / 2023



http://assinadigital.juceb.ba.gov.br/assinadigitalweb/autenticacao?chave1=0f0422f102a8k_S1e7m1x9x0nave1=BT-06ac0p0p0e112m0c0f9g
ASSINADO DIGITALMENTE POR: 39653285572-MAGNUS ALTONIO PINHO DE CARVALHO

SANDRA DOMINGUES ALMEIDA, nacionalidade BRASILEIRA, nascida em 26/11/1979, DIVORCIADA, EMPRESARIA, CPF nº 789.807.805-59, CARTEIRA DE IDENTIDADE nº 659635399, órgão expedidor SECRETARIA DE SEGURANÇA PÚBLICA - BA, residente e domiciliado(a) no(a) ALAMEDA DOS JARDINS, 408, APT 2104, HORTO BELA VISTA, SALVADOR, BA, CEP 41098040, BRASIL; única sócia componente da sociedade empresaria limitada, que gira nesta praça sob a denominação social de **MCS ATACADISTA DE MEDICAMENTOS E PRODUTOS FARMACEUTICOS LTDA**, registrada legalmente por contrato social devidamente arquivado nesta Junta Comercial do Estado da Bahia, sob NIRE nº 29600083785, com sede Rua Oswaldo Hugo Sacramento, 113, Sala 001, Iapi Salvador, BA, CEP 40330520, devidamente inscrita no Cadastro Nacional de Pessoa Jurídica/MF sob o nº 22.968.511/0001-34, resolve de comum acordo e na melhor forma de direito efetuar a alteração contratual, com consolidação, à qual será regida pelas cláusulas seguintes:

PRIMEIRA CLÁUSULA

CAPITAL SOCIAL

O capital anterior totalmente integralizado passa a ser de R\$ 1.200.000,00 (um milhão duzentos mil reais), em moeda corrente nacional, representado por 1.200 (um mil e duzentos) quotas de capital, no valor nominal de R\$ 1000,00 (mil reais) cada uma, cuja aumento é totalmente subscrito e integralizado, neste ato, pelo sócio com a utilização dos lucros acumulados.

A sócia **SANDRA DOMINGUES ALMEIDA** detém 1.200 (um mil e duzentos) quotas, perfazendo um total de R\$ 1.200.000,00 (um milhão duzentos mil reais) integralizado.

Desta forma o capital da sociedade é constituído e distribuído entre os sócios da seguinte forma:

SÓCIOS	QUOTAS	VALORES
SANDRA DOMINGUES ALMEIDA	1.200	R\$ 1.200.000,00
Totais	1.200	R\$ 1.200.000,00

SEGUNDA CLÁUSULA

ADMINISTRAÇÃO DA SOCIEDADE

A administração da sociedade caberá **ISOLADAMENTE** ao sócio **SANDRA DOMINGUES ALMEIDA** com poderes e atribuições de **Administrador** autorizado o uso do nome empresarial, vedado, no entanto, em atividades estranhas aos interesses social ou assumir obrigações seja em favor de qualquer quotista ou de terceiros, bem como onerar ou alienar bens imóveis da sociedade sem autorização dos outros sócios.



FOLHAS: 96 / 1643
PROC.: 2022
Ass.:
QR CODE

TERCEIRA CLÁUSULA

DECLARAÇÃO DE DESIMPEDIMENTO

O administrador declara, sob as penas da Lei, de que não está impedido de exercer a administração da sociedade, por Lei especial, ou em virtude de condenação criminal, ou por se encontrarem sob os efeitos dela, a pena que vede, ainda que temporariamente, o acesso a cargos públicos, ou por crime falimentar, de prevaricação, peita ou suborno, concussão, peculato, ou contra a economia popular, contra sistema financeiro nacional, contra normas de defesa da concorrência, contra as relações de consumo, fé pública, ou a propriedade.

QUARTA CLÁUSULA

DA RATIFICAÇÃO E FORO

O foro para o exercício e o cumprimento dos direitos e obrigações resultantes do contrato social permanece em BARRA/BA.

As Cláusulas e condições estabelecidas em atos já arquivados e que não foram expressamente modificadas por esta alteração continuam em vigor.

A vista da modificação ora ajustada, consolida-se o contrato social, com a seguinte redação

CONTRATO SOCIAL CONSOLIDADO

SANDRA DOMINGUES ALMEIDA, nacionalidade Brasileira, Nascida Em 26/11/1979, Divorciada, Empresaria, CPF nº 789.807.805-59, Carteira de Identidade nº 659635399, órgão expedidor Secretaria de Segurança Pública - Ba, Residente E Domiciliada na Alameda dos Jardins, 408, Apt 2104, Horto Bela Vista, Salvador, Ba, CEP 41098040, BRASIL; única sócia componente da sociedade empresaria limitada, que gira nesta praça sob a denominação social de **MCS ATACADISTA DE MEDICAMENTOS E PRODUTOS FARMACEUTICOS LTDA**, registrada legalmente por contrato social devidamente arquivado nesta Junta Comercial do Estado da Bahia, sob NIRE nº 29600083785, com sede Rua Oswaldo Hugo Sacramento, 113, Sala 001, Iapi Salvador, BA, CEP 40330520, devidamente inscrita no Cadastro Nacional de Pessoa Jurídica/MF sob o nº 22.968.511/0001-34 e alterações posteriores, resolve de comum acordo e na melhor forma de direito efetuar a CONSOLIDAÇÃO contratual, à qual será regida pelas cláusulas seguintes

PRIMEIRA CLÁUSULA

DENOMINAÇÃO SOCIAL<>SEDE<>NOME FANTASIA

A sociedade gira sob a denominação social de **MCS ATACADISTA DE MEDICAMENTOS E PRODUTOS FARMACEUTICOS LTDA**, com sede na Rua Oswaldo Hugo Sacramento, 113, Sala 001, Iapi - CEP 40330520, Salvador, Estado da Bahia.



SEGUNDA CLÁUSULA

OBJETIVOS DA SOCIEDADE

O objetivo principal da sociedade é o de:

- Comércio Atacadista de produtos Odontológicos;
- Manutenção e Reparação de Aparelhos Eletromédicos e eletriterapêuticos e Equipamentos de Irradiação;
- Comércio Atacadista de Medicamentos e Drogas de Uso Veterinário;
- Comércio Atacadista de Instrumentos e Materiais Para Uso Médico, Cirúrgico, Hospitalar e de Laboratórios;
- Comércio Atacadista de Cosméticos e Produtos de Perfumaria;
- Comércio Atacadista de Produtos de Higiene Pessoal;
- Comércio Atacadista de Produtos de Higiene Pessoal e Conservação Domiciliar;
- Comércio Atacadista de Maquinas, Aparelhos e Equipamentos para Uso Odonto-médico-hospitalar;
- Comércio Atacadista de Móveis e Artigos de Colchoaria;
- Aluguel de Material Médico;
- Aluguel de Equipamentos Científicos, Médicos e Hospitalares;
- Manutenção e Reparação de Utensílios para Uso Médico, Cirúrgico, Odontológicos e de Laboratórios;
- Comércio Varejista de Artigos Médicos e Ortopédicos.

CODIFICAÇÃO DAS ATIVIDADES ECONÔMICAS

- 4645-1-03 - Comércio Atacadista de produtos Odontológicos;
- 3319-8/00 - Manutenção e Reparação de Equipamentos e Produtos não Especificados Anteriormente;
- 7729-2/03 - Aluguel de Material Médico;
- 4664-8/00 - Comércio Atacadista de Maquinas, Aparelhos e Equipamentos para Uso Odonto-médico-hospitalar, partes e peças;
- 4649-4/08 - Comércio Atacadista de Produtos de Higiene Pessoal e Conservação Domiciliar;
- 4649-4/04 - Comércio Atacadista de Móveis e Artigos de Colchoaria;
- 4646-0/02 - Comércio Atacadista de Produtos de Higiene Pessoal;
- 4646-0/01 - Comércio Atacadista de Cosméticos e Produtos de Perfumaria;
- 4645-1/01 - Comércio Atacadista de Instrumentos e Materiais Para Uso Médico, Cirúrgico, Hospitalar e de Laboratórios;
- 4644-3/02 - Comércio Atacadista de Medicamentos e Drogas de Uso Veterinário;
- 7739-0/02 - Aluguel de Equipamentos Científicos, Médicos e Hospitalares sem operador;
- 33.12-1-03 - Manutenção e reparação de aparelhos eletromédicos e eletroterapêuticos e equipamentos de irradiação;
- 47.73-3-00 - Comércio varejista de artigos médicos e ortopédicos

FOLHAS: 16/24
PROC.: 96 / 2229
Ass.: 2



http://assinador.juceb.com.br/assinadorweb/autenticacao.aspx?chave=1=BT-06a0c0pae1h2mnoe7fg
ASSINADO DIGITALMENTE FOR: 39653285572-MANUELA ANTUNES PINHO DE CARVALHO

FOLHAS: 1645
PROC.: 96 1 8083
Ass.:



http://assinador.pses.com.br/assinadorweb/autenticacao?chave1=ef0422f701a8k_318k1m9xchave1=ET-06a0Cp4peIH2mncrFg
ASSINADO DIGITALMENTE POR: 39653285572-MAGNUS ANTONIO PINHO DE CARVALHO

TERCEIRA CLÁUSULA

FORO JURÍDICO <> ABERTURA DE FILIAL

A sociedade elege o Foro da Comarca da Cidade de Salvador/Ba., rejeitando qualquer outro por melhor que seja. É permitido a sociedade constituir filial(ais) em qualquer parte do Território Nacional.

QUARTA CLÁUSULA

CAPITAL SOCIAL

O capital da sociedade é de R\$ 1.200.000,00 (um milhão duzentos mil reais), em moeda corrente nacional, representado por 1.200 (um mil e duzentos) quotas de capital, no valor nominal de R\$ 1000,00 (mil reais) cada uma, totalmente subscrito e integralizado, pela sócia.

A sócia SANDRA DOMINGUES ALMEIDA detém 1.200 (um mil e duzentos) quotas, perfazendo um total de R\$ 1.200.000,00 (um milhão duzentos mil reais) integralizado.

Desta forma o capital da sociedade é constituído e distribuído entre os sócios da seguinte forma:

SÓCIOS	QUOTAS	VALORES
SANDRA DOMINGUES ALMEIDA	1.200	R\$ 1.200.000,00
<i>Totais</i>	1.200	R\$ 1.200.000,00

QUINTA CLÁUSULA

RETIRADAS PRÓ-LABORE

A sócia que efetivamente trabalhar na sociedade fará jús a uma retirada mensal a título de pró-labore, a ser oportunamente fixada, de acordo com a situação financeira da sociedade, respeitando porém os limites permitidos pela Legislação do Imposto de Renda.

SEXTA CLÁUSULA

CESSÃO OU TRANSFERÊNCIA DE QUOTAS

As quotas são indivisíveis e não poderão ser cedidas ou transferidas sem o consentimento dos outros sócios, a quem ficam assegurados, em igualdade de condições e preço o direito de preferência para a sua aquisição se postas à venda, formalizando, se realizada a cessão delas, a alteração contratual pertinente.

FOLHAS: 16/17
PROC.: 96 / 1 2023
Ass.: 2



http://assinador.juceb.com.br/assinador/ver/autenticacao?chave=51-06a0c0pbe1122mhc70g
ASSINADO DIGITALMENTE FOR: 3965328572-MAGNUS AYTUNIG PINHO DE CARVALHO

DÉCIMA PRIMEIRA CLÁUSULA

DO BALANÇOS LUCROS E OU PREJUÍZOS

Ao término de cada exercício social, em 31 de Dezembro, o administrador prestará contas justificadas de sua administração, procedendo à elaboração do inventário, do balanço patrimonial e do balanço de resultado econômico, cabendo aos sócios, na proporção de suas quotas, os lucros ou perdas apurados.

DÉCIMA SEGUNDA CLÁUSULA

ÍNICIO DAS ATIVIDADES <> PRAZO DE DURAÇÃO

A sociedade iniciou suas atividades, em 31/07/2015 na data do seu registro na Junta Comercial do Estado da Bahia, e o seu prazo de duração é por tempo indeterminado.

DÉCIMA TERCEIRA CLÁUSULA

CONSTITUIÇÃO DE PROCURADORES

É permitido os sócios constituírem procurador(es) que os representem na sociedade.

E, por assim estarem justos e contratados assinam o presente documento.

Salvador, 13 de janeiro de 2023.

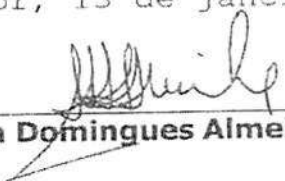
Sandra Domingues Almeida

Elaborado por *Confiscal Assessoria e Gestão Empresarial Ltda* <> Telefax (71) 3011-8544



FOLHAS:	16	218
PROC.:	96	1 2023
Ass.:	a	



DECLARAÇÃO DE VERACIDADE DOS DOCUMENTOS ANEXADOS AO REGISTRO DIGITAL
NA JUCEB

Eu, MAGNUS ANTONIO PINHO DE CARVALHO, CPF 39653285572, profissional contabilista, inscrito(a) no CRC/ BA sob nº 017521, declaro, sob as penas da lei, que os documentos apresentados ao presente protocolo de registro digital na Junta Comercial do Estado da Bahia são verdadeiros e estão estritamente de acordo com os respectivos documentos emitidos e/ou assinados originalmente pelo(s) signatário(s).

DOCUMENTOS APRESENTADOS

01 - CAPA DO PROCESSO;02 - ALTERAÇÃO CONTRATUAL COM CONSOLIDAÇÃO - MCS ATACADISTA DE MEDICAMENTOS E PRODUTOS FARMACÊUTICOS LTDA, CNPJ: 22.968.511/0001-34;03 - DECLARAÇÃO DE VERACIDADE;04 - CRC CONTABILISTA.

SALVADOR, 13 de janeiro de 2023.

MAGNUS ANTONIO PINHO DE CARVALHO

Assinado Digitalmente

http://assinador.pces.com.br/assinadorweb/autenticacao?chave1=Fd4-zf0Ldsk_5tkm1xgf0chave2=BT-06acc0p0e1h2m0cFrg
ASSINADO DIGITALMENTE POR: 39653285572-MAGNUS ANTONIO PINHO DE CARVALHO

Junta Comercial do Estado da Bahia

18/01/2023

Certifico o Registro sob o nº 98328742 em 18/01/2023

Protocolo 234042460 de 16/01/2023

Nome da empresa MCS ATACADISTA DE MEDICAMENTOS E PRODUTOS FARMACEUTICOS LTDA NIRE 29600083785

Este documento pode ser verificado em <http://regin.juceb.ba.gov.br/AUTENTICACAODOCUMENTOS/AUTENTICACAO.aspx>

Chancela 171929562246016

Esta cópia foi autenticada digitalmente e assinada em 18/01/2023

por Tiana Regila M G de Araújo - Secretária-Geral





234042460

FOLHAS: 1649

PROC.: 96 1 2023

Ass.: [assinatura]

TERMO DE AUTENTICAÇÃO

NOME DA EMPRESA	MCS ATACADISTA DE MEDICAMENTOS E PRODUTOS FARMACEUTICOS LTDA
PROTOCOLO	234042460 - 16/01/2023
ATO	002 - ALTERAÇÃO
EVENTO	021 - ALTERAÇÃO DE DADOS (EXCETO NOME EMPRESARIAL)

MATRIZ

NIRE 29600083785
CNPJ 22.968.511/0001-34
CERTIFICO O REGISTRO EM 18/01/2023
PROTOCOLO ARQUIVAMENTO 98328742 DE 18/01/2023 DATA AUTENTICAÇÃO 18/01/2023

EVENTOS

051 - CONSOLIDACAO DE CONTRATO ESTATUTO ARQUIVAMENTO: 98328742

REPRESENTANTES QUE ASSINARAM DIGITALMENTE

Cpf: 39653285572 - MAGNUS ANTONIO PINHO DE CARVALHO - Assinado em 18/01/2023 às 09:53:43

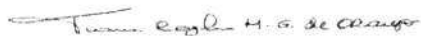

TIANA REGILA M G DE ARAÚJO

Secretária-Geral

FOLHAS: 1650
PROC.: 9612023
Ass.: R

**ATO CONSTITUTIVO DA EMPRESA INDIVIDUAL DE RESPONSABILIDADE
LIMITADA
MP ATACADISTA DE MEDICAMENTOS E PRODUTOS FARMACEUTICOS EIRELI**

Pelo presente Instrumento Particular de Constituição:

MARLENE PORTELLA ARAUJO nacionalidade BRASILEIRA, nascida em 15/12/1947, VIUVA, EMPRESARIA, CPF/MF nº 114.816.765-04, CARTEIRA DE IDENTIDADE nº 0042243459, órgão expedidor SECRETARIA DE SEGURANÇA PUBLICA - BA, residente e domiciliado no(a) RUA PRIMEIRO DE SETEMBRO, 58, LIBERDADE, SALVADOR BA, CEP 40.325-580, BRASIL

Resolve por este ato CONSTITUIR, como de fato constitui, uma empresa do tipo jurídico, Empresa Individual de Responsabilidade Limitada-EIRELI, nos termos do art 980-A da Lei nº 10.406/2002, mediante as condições e cláusulas seguintes.

DO NOME EMPRESARIAL, DA SEDE E DAS FILIAIS

CLÁUSULA PRIMEIRA. A empresa gira sob o nome empresarial MP ATACADISTA DE MEDICAMENTOS E PRODUTOS FARMACEUTICOS EIRELI e nome fantasia MP ATACADISTA DE MEDICAMENTOS E PRODUTOS HOSPITALARES

CLÁUSULA SEGUNDA. A empresa tem sede: RUA OSWALDO HUGO SACRAMENTO, S/N, IAPI, SALVADOR, BA, CEP 40 330-520.

CLÁUSULA TERCEIRA. A empresa pode, a qualquer tempo, abrir ou fechar filial ou outra dependência, mediante alteração do ato constitutivo.

DO OBJETO E DA DURAÇÃO

CLÁUSULA QUARTA. A empresa tem por objeto(s): ATACADISTA DE MEDICAMENTOS E PRODUTOS FARMACEUTICOS, ATACADISTA DE MEDICAMENTOS E PRODUTOS DE PERFUMARIA, COMÉRCIO ATACADISTA DE INSTRUMENTOS E MATERIAIS PARA USO MEDICO, CIRURGICO, HOSPITALAR E DE LABORATÓRIOS, COMÉRCIO ATACADISTA DE MAQUINAS, APARELHOS E EQUIPAMENTOS PARA USO ODONTO-MEDICO-HOSPITALAR SUAS PARTES E PEÇAS, COMÉRCIO ATACADISTA DE MEDICAMENTOS E DROGAS DE USO VETERINÁRIO, COMÉRCIO ATACADISTA DE MOVEIS E ARTIGOS DE COLCHOARIA, COMÉRCIO ATACADISTA DE PRODUTOS DE HIGIENE, LIMPEZA E CONSERVAÇÃO DOMICILIAR, COMÉRCIO ATACADISTA DE PRODUTOS DE HIGIENE PESSOAL, COMÉRCIO ATACADISTA DE PRODUTOS ODONTOLÓGICOS



Página 1

FOLHAS: 1657
PROC.: 76 / 2023
Ass.: [assinatura]

**ATO CONSTITUTIVO DA EMPRESA INDIVIDUAL DE RESPONSABILIDADE
LIMITADA
MP ATACADISTA DE MEDICAMENTOS E PRODUTOS FARMACEUTICOS EIRELI**

CODIFICAÇÃO DAS ATIVIDADES ECONÔMICAS

- 4644-3/01 - comércio atacadista de medicamentos e drogas de uso humano.
- 4644-3/02 - comércio atacadista de medicamentos e drogas de uso veterinário
- 4645-1/01 - comércio atacadista de instrumentos e materiais para uso médico, cirúrgico, hospitalar e de laboratórios
- 4645-1/03 - comércio atacadista de produtos odontológicos
- 4646-0/01 - comércio atacadista de cosméticos e produtos de perfumaria.
- 4646-0/02 - comércio atacadista de produtos de higiene pessoal.
- 4649-4/04 - comércio atacadista de móveis e artigos de colchoaria.
- 4649-4/08 - comércio atacadista de produtos de higiene, limpeza e conservação domiciliar.
- 4654-8/00 - comércio atacadista de máquinas, aparelhos e equipamentos para uso odonto-médico-hospitalar; partes e peças

CLÁUSULA QUINTA. A empresa iniciará suas atividades a partir da data do arquivamento e seu prazo de duração é indeterminado.

DO CAPITAL

CLÁUSULA SEXTA. A empresa tem o capital de R\$ 400.000,00 (quatrocentos mil reais), totalmente subscrito e integralizado, neste ato, em moeda corrente nacional, de responsabilidade do titular.

CLÁUSULA SÉTIMA. A responsabilidade do titular é restrita ao valor do capital integralizado

DA ADMINISTRAÇÃO

CLÁUSULA OITAVA. A administração da empresa caberá **ISOLADAMENTE** a **MARLENE PORTELLA ARAUJO** com os poderes e atribuições de representação ativa e passiva, judicial e extrajudicialmente, podendo praticar todos os atos compreendidos no objeto, sempre de interesse da empresa, autorizado o uso do nome empresarial.

DO BALANÇO PATRIMONIAL DOS LUCROS E PERDAS

CLÁUSULA NONA. Ao término de cada exercício da empresa, em 31 de dezembro, proceder-se-á a elaboração do inventário, do balanço patrimonial e do balanço de resultado econômico.



13200011481676504

Página 2

[assinatura]

FOLHAS: 1652
PROC.: 86 / 2015
Ass.: @

**ATO CONSTITUTIVO DA EMPRESA INDIVIDUAL DE RESPONSABILIDADE
LIMITADA
MP ATACADISTA DE MEDICAMENTOS E PRODUTOS FARMACEUTICOS EIRELI**

cabendo ao titular, os lucros ou perdas apurados

DO FALECIMENTO

CLÁUSULA DÉCIMA. Falecendo ou interditado o titular, a empresa continuará sua atividade com os herdeiros ou sucessores. Não sendo possível ou inexistindo interesse destes, o valor de seus haveres será apurado e liquidado com base na situação patrimonial da empresa, à data da resolução, verificada em balanço especialmente levantado

DA DECLARAÇÃO DE DESIMPEDIMENTO

CLÁUSULA DÉCIMA PRIMEIRA. O Administrador declara, sob as penas da lei, que não está impedido de exercer a administração da empresa, por lei especial ou em virtude de condenação criminal, ou por se encontrar sob os efeitos dela, a pena que vede, ainda que temporariamente, o acesso a cargos públicos, ou por crime falimentar, de prevaricação, peita ou suborno, concussão, peculato ou contra a economia popular, contra o sistema financeiro nacional, contra normas de defesa da concorrência, contra as relações de consumo, fé pública ou propriedade.

CLÁUSULA DÉCIMA SEGUNDA. O titular da empresa declara, sob as penas da lei, que não participa de outra empresa da mesma modalidade, estando desimpedido para constituir a presente EIRELI.

DO FORO

CLÁUSULA DÉCIMA TERCEIRA. Fica eleito o foro de SALVADOR para o exercício e o cumprimento dos direitos e obrigações resultantes deste ato constitutivo

SALVADOR, 1 de junho de 2015.

Marlene Portella Araújo
MARLENE PORTELLA ARAÚJO
CPF: 114.816.765-04

JUNTA COMERCIAL DO ESTADO DA BAHIA
CERTIFICADO O REGISTRO EM 31/07/2015 SOB Nº 29600083735
JUCEB Protocolo: 15/816712-7 DE 30/07/2015
MP ATACADISTA DE MEDICAMENTOS E
PRODUTOS FARMACEUTICOS EIRELI
HELIO PORTELLA RAMOS
SECRETARIO-GERAL

CARTÓRIO AZEVEDO BASTOS 1º OFÍCIO DE REGISTRO CIVIL DAS PESSOAS NATURAIS
E TABELIONATO DE NOTAS - Fone: (71) 346.6788
R. Alameda da Bahia, 141 - Edifício São Francisco - 41.020-000 Salvador - BA, Brasil
Autenticação Digital
De acordo com os artigos 1º, 9º e 7º inc. V nº 41 e 52 da Lei Federal 8.933/94 e Art. 6º Inc. XII
da Lei Estadual 8.721/2008 e inciso a do artigo 1º da Lei nº 20.924/2015, o presente ato em
digitalizado e autenticado eletronicamente em 09/03/2020 às 17:25:45.
Cod. Autenticação: 120390903201723020113-3; Data: 09/03/2020 17:25:45
Selo Digital de Fiscalização Tipo Normal C: AJW38365-SYX0.
Valor Total do Ato: R\$ 4,56
Valor Arquivo do Sistema Caju: R\$ 1,84
Contra os dados do ato em: <https://selodigital.tjpb.jus.br>

13200011481676504

Página 3

Ministério do Desenvolvimento, Indústria e Comércio Exterior
Secretaria de Comércio e Serviços
Departamento Nacional de Registro do Comércio
JUNTA COMERCIAL DO ESTADO DA BAHIA

FOLHAS: 1655
PROC.: 96 / 2023
Ass.: *ce*

DECLARAÇÃO DE ENQUADRAMENTO DE EPP

A empresa (EIRELI) MP ATACADISTA DE MEDICAMENTOS E PRODUTOS FARMACEUTICOS EIRELI estabelecida na(o) RUA OSWALDO HUGO SACRAMENTO, S/N, IAPI, SALVADOR, BA, CEP 40.330-520, requer a Vossa Senhoria o arquivamento do presente instrumento e declara, sob as penas da lei, que se enquadra nas condições de EMPRESA DE PEQUENO PORTE, nos termos da Lei Complementar nº 123, de 14/12/2006.

Código do ato: 316

Descrição do Ato: Enquadramento EMPRESA DE PEQUENO PORTE

SALVADOR, 1 de junho de 2015.

Marlene Portella Araujo

Titular Pessoa Física: MARLENE PORTELLA ARAUJO

Para uso exclusivo da Junta Comercial

DEFERIDO EM <i>31/07/15</i>	Etiqueta de registro
<i>Eunice Batista</i> Port. 059/99	 JUNTA COMERCIAL DO ESTADO DA BAHIA CERTIFICADO O REGISTRO EM: 31/07/2015 SOB Nº 97487698 Protocolo: 15/813706-2, DE 30/07/2015 Empresa: 29 3 0008378 5 MP ATACADISTA DE MEDICAMENTOS E PRODUTOS FARMACEUTICOS EIRELI

Hélio Portella Ramos
HÉLIO PORTELLA RAMOS
SECRETÁRIO-GERAL

CARTÓRIO AZEVEDO BASTOS 1º OFÍCIO DE REGISTRO CIVIL DAS PESSOAS NATURAS E TABELIONATO DE NOTAS - Código CNJ 36.079
Autenticação Digital
De acordo com os artigos 1º, 3º e 7º inc. V P.R. 41 e 52 da Lei Federal 8.032/1994 e Art. 3º Inc. XII da Lei Estadual 8.724/2008 substido a presente imagem digitalizada, reprodução fiel do documento apresentado e conferido neste ato. O referido é verdade. Cui, fi.
Cód. Autenticação: 120390903201723020113-4; Data: 09/03/2020 17:25:45
Selo Digital de Fiscalização Tipo Normal C: A-JW38364-CMMI.
Valor Total do Ato: R\$ 4,56
Contra os dados do ato em: <https://selodigital.tjpb.jus.br>

REPÚBLICA FEDERATIVA DO BRASIL
ESTADO DA PARAÍBA
CARTÓRIO AZEVEDO BASTOS
FUNDADO EM 1888
PRIMEIRO REGISTRO CIVIL DE NASCIMENTO E ÓBITOS E PRIVATIVO DE CASAMENTOS, INTERDIÇÕES E TUTELAS DA COMARCA DE JOÃO
PESSOA

Av. Epitácio Pessoa, 1145 Bairro dos Estados 58030-00, João Pessoa PB
Tel.: (83) 3244-5404 / Fax: (83) 3244-5484
<http://www.azevedobastos.not.br>
E-mail: cartorio@azevedobastos.not.br

FOLHAS: 1654
PROC.: 96 / 2023
Ass.: A



DECLARAÇÃO DE SERVIÇO DE AUTENTICAÇÃO DIGITAL

O Bel. Válber Azevêdo de Miranda Cavalcanti, Oficial do Primeiro Registro Civil de Nascimentos e Óbitos e Privativo de Casamentos, Interdições e Tutelas com atribuição de autenticar e reconhecer firmas da Comarca de João Pessoa Capital do Estado da Paraíba, em virtude de Lei, etc...

DECLARA para os devidos fins de direito que, o documento em anexo identificado individualmente em cada Código de Autenticação Digital¹ ou na referida sequência, foi autenticado de acordo com as Legislações e normas vigentes².

CLARO ainda que, para garantir transparência e segurança jurídica de todos os atos oriundos da atividade Notarial e Registral no Estado da Paraíba, foi instituído pela Lei Nº 10.132, de 06 de novembro de 2013, a aplicação obrigatória de um Selo Digital de Fiscalização Extrajudicial em todos os atos de notas e registro, composto de um código único (por exemplo: Selo Digital: ABC12345-X1X2) e dessa forma, cada autenticação processada pela nossa Serventia pode ser verificada e confirmada tantas vezes quanto for necessário através do site do Tribunal de Justiça do Estado da Paraíba, endereço <https://corregedoria.tjpb.jus.br/selo-digital/>

A autenticação digital do documento faz prova de que, na data e hora em que ela foi realizada, a empresa MCS ATACADISTA DE MEDICAMENTOS E PRODUTOS FARMACEUTICOS EIRELI tinha posse de um documento com as mesmas características que foram reproduzidas na cópia autenticada, sendo da empresa MCS ATACADISTA DE MEDICAMENTOS E PRODUTOS FARMACEUTICOS EIRELI a responsabilidade, única e exclusiva, pela idoneidade do documento apresentado a este Cartório.

Esta DECLARAÇÃO foi emitida em 04/01/2021 11:43:14 (hora local) através do sistema de autenticação digital do Cartório Azevêdo Bastos, de acordo com o Art. 1º, 10º e seus §§ 1º e 2º da MP 2200/2001, como também, o documento eletrônico autenticado contendo o Certificado Digital do titular do Cartório Azevêdo Bastos, poderá ser solicitado diretamente a empresa MCS ATACADISTA DE MEDICAMENTOS E PRODUTOS FARMACEUTICOS EIRELI ou ao Cartório pelo endereço de e-mail autentica@azevedobastos.not.br

Para informações mais detalhadas deste ato, acesse o site <https://autdigital.azevedobastos.not.br> e informe o Código de Autenticação Digital..

Esta Declaração é válida por tempo indeterminado e está disponível para consulta em nosso site.

¹Código de Autenticação Digital: 120390903201723020113-1 a 120390903201723020113-4

²Legislações Vigentes: Lei Federal nº 8.935/94, Lei Federal nº 10.406/2002, Medida Provisória nº 2200/2001, Lei Federal nº 13.105/2015, Lei Estadual nº 8.721/2008, Lei Estadual nº 10.132/2013 e Provimento CGJ Nº 003/2014.

referido é verdade, dou fê.

CHAVE DIGITAL

00005b1d734fd94f057f2d69fe6bc05b714ee9a7e105c2f0543893cc8e4966e46b3fbc0538334e76acd260e3718e7a0ea161d2e340b49c5350243f9862a883d600b682284a10bdccd33c429ec31f4bec



Presidência da República
Casa Civil
Medida Provisória nº 2.201-1
de 24 de agosto de 2001





Secretaria da Micro e Pequena Empresa
Secretaria de Racionalização e Simplificação
Departamento de Registro Empresarial e Integração

FOLHAS: 1655
PROC.: 9612029
Ass: R

CERTIDÃO INTEIRO TEOR DIGITAL

DADOS DO SOLICITANTE	
Nome: WESLEY BASTOS FREIRE	
CPF/CNPJ: 968.815.695-72	
Email: wesley.freire@wbfreire.com.br	
DADOS DA EMPRESA	
Nome: MCS ATACADISTA DE MEDICAMENTOS E PRODUTOS FARMACEUTICOS EIRELI	
NIRE: 29600083785	
ARQUIVAMENTO SOLICITADO	
Número Arquivamento	Páginas
29600083785	3
97487698	1
97617866	2
97698075	2
TOTAL DE PÁGINAS	8
DADOS DE CONTROLE DA CERTIDÃO	
Código de controle: 124.608.781.500.56	
Emissão: 28/06/2019 12:08:06	

SALVADOR, 28 de Junho de 2019

Tiana Regila M. G. de Araujo

TIANA REGILA M G DE ARAUJO
SECRETARIA-GERAL



VERIFICADA EM <http://regin.jucob.ba.gov.br/autenticacaodocumentos/autenticacao.aspx>
968.815.695-72 NIRE: 29600083785 EMITIDA: 28/06/2019 PROTOCOLO: 196304342

JUCEB

001364

FOLHAS:	165
PROC.:	96 / 8028
Ass.:	

**ATO CONSTITUTIVO DA EMPRESA INDIVIDUAL DE RESPONSABILIDADE LIMITADA
MP ATACADISTA DE MEDICAMENTOS E PRODUTOS FARMACEUTICOS EIRELI**

Pelo presente Instrumento Particular de Constituição:

MARLENE PORTELLA ARAUJO nacionalidade BRASILEIRA, nascida em 15/12/1947, VIÚVA, EMPRESARIA, CPF/MF nº 114.816.765-04, CARTEIRA DE IDENTIDADE nº 0042243459, órgão expedidor SECRETARIA DE SEGURANÇA PÚBLICA - BA, residente e domiciliado no(a) RUA PRIMEIRO DE SETEMBRO, 58, LIBERDADE, SALVADOR, BA, CEP 40.325-580, BRASIL.

Resolve por este ato CONSTITUIR, como de fato constitui, uma empresa do tipo jurídico, Empresa Individual de Responsabilidade Limitada-EIRELI, nos termos do art. 980-A da Lei nº 10.406/2002, mediante as condições e cláusulas seguintes:

DO NOME EMPRESARIAL, DA SEDE E DAS FILIAIS

CLÁUSULA PRIMEIRA. A empresa gira sob o nome empresarial MP ATACADISTA DE MEDICAMENTOS E PRODUTOS FARMACEUTICOS EIRELI e nome fantasia MP ATACADISTA DE MEDICAMENTOS E PRODUTOS HOSPITALARES.

CLÁUSULA SEGUNDA. A empresa tem sede: RUA OSWALDO HUGO SACRAMENTO, S/N, IAPI, SALVADOR, BA, CEP 40.330-520.

CLÁUSULA TERCEIRA. A empresa pode, a qualquer tempo, abrir ou fechar filial ou outra dependência, mediante alteração do ato constitutivo.

DO OBJETO E DA DURAÇÃO

CLÁUSULA QUARTA. A empresa tem por objeto(s): ATACADISTA DE MEDICAMENTOS E PRODUTOS FARMACEUTICOS, ATACADISTA DE MEDICAMENTOS E PRODUTOS DE PERFUMARIA, COMÉRCIO ATACADISTA DE INSTRUMENTOS E MATERIAIS PARA USO MÉDICO, CIRÚRGICO, HOSPITALAR E DE LABORATÓRIOS, COMÉRCIO ATACADISTA DE MÁQUINAS, APARELHOS E EQUIPAMENTOS PARA USO ODONTO-MÉDICO-HOSPITALAR SUAS PARTES E PEÇAS, COMÉRCIO ATACADISTA DE MEDICAMENTOS E DROGAS DE USO VETERINÁRIO, COMÉRCIO ATACADISTA DE MÓVEIS E ARTIGOS DE COLCHOARIA, COMÉRCIO ATACADISTA DE PRODUTOS DE HIGIENE, LIMPEZA E CONSERVAÇÃO DOMICILIAR, COMÉRCIO ATACADISTA DE PRODUTOS DE HIGIENE PESSOAL, COMÉRCIO ATACADISTA DE PRODUTOS ODONTOLÓGICOS.

Req: 8150000604422 DBE: BA1364813200011481676504

Página 1

CARTÓRIO AZEVEDO BASTOS 1º OFÍCIO DE REGISTRO CIVIL DAS PESSOAS NATURAS E FÁBRIAS DE REGISTRO DE IMÓVEIS - Salvador - BA - CEP 40.110-010

Autenticação Digital

De acordo com os artigos 1º, 3º e 7º inc. V 8º, 41 e 42 da Lei Federal 8.539/1994 e art. 8º inc. XII da Lei Estadual 8.724/2008 autentico a presente imagem digitalizada, reprodução fiel do documento apresentado e conferido neste ato. O referido é verdade. Dou fé

Cód. Autenticação: 120390903201723020002-2; Data: 09/03/2020 17:25:43

Selo Digital de Fiscalização Tipo Normal C: AJW38352-OUDE
Valor Total do Ato: R\$ 4,56

Valter Azevedo de Miranda Cavalcanti
Tábea
Confira os dados do ato em: <https://selodigital.tpbj.us.br>

VERIFICADA EM <http://regin.juceb.ba.gov.br/autenticacaodocumentos/autenticacao.aspx>
815.635-72 NIRE: 29600083785 EMITIDA: 28/06/2019 PROTOCOLO: 196304342

001365

FOLHAS: 1657
PROC.: 96 1 2023
Ass: [assinatura]



**ATO CONSTITUTIVO DA EMPRESA INDIVIDUAL DE RESPONSABILIDADE LIMITADA
MP ATACADISTA DE MEDICAMENTOS E PRODUTOS FARMACEUTICOS EIRELI**

CODIFICAÇÃO DAS ATIVIDADES ECONÔMICAS

- 4644-3/01 - comércio atacadista de medicamentos e drogas de uso humano.
- 4644-3/02 - comércio atacadista de medicamentos e drogas de uso veterinário.
- 4645-1/01 - comércio atacadista de instrumentos e materiais para uso médico, cirúrgico, hospitalar e de laboratórios.
- 4645-1/03 - comércio atacadista de produtos odontológicos.
- 4646-0/01 - comércio atacadista de cosméticos e produtos de perfumaria.
- 4646-0/02 - comércio atacadista de produtos de higiene pessoal.
- 4649-4/04 - comércio atacadista de móveis e artigos de colchoaria.
- 4649-4/08 - comércio atacadista de produtos de higiene, limpeza e conservação domiciliar.
- 4664-8/00 - comércio atacadista de máquinas, aparelhos e equipamentos para uso odonto-médico-hospitalar; partes e peças.

CLÁUSULA QUINTA. A empresa iniciará suas atividades a partir da data do arquivamento e seu prazo de duração é indeterminado.

DO CAPITAL

CLÁUSULA SEXTA. A empresa tem o capital de R\$ 400.000,00 (quatrocentos mil reais), totalmente subscrito e integralizado, neste ato, em moeda corrente nacional, de responsabilidade do titular.

CLÁUSULA SÉTIMA. A responsabilidade do titular é restrita ao valor do capital integralizado.

DA ADMINISTRAÇÃO

CLÁUSULA OITAVA. A administração da empresa caberá ISOLADAMENTE a MARLENE PORTELLA ARAUJO com os poderes e atribuições de representação ativa e passiva, judicial e extrajudicialmente, podendo praticar todos os atos compreendidos no objeto, sempre de interesse da empresa, autorizado o uso do nome empresarial.

DO BALANÇO PATRIMONIAL DOS LUCROS E PERDAS

CLÁUSULA NONA. Ao término de cada exercício da empresa, em 31 de dezembro, proceder-se-á a elaboração do inventário, do balanço patrimonial e do balanço de resultado econômico,

Req: 8150000604422 DBE: BA1364813200011481676504

Página 2

[assinatura]

CARTÓRIO AZEVEDO BASTOS 1º OFÍCIO DE REGISTRO CIVIL DAS PESSOAS NATURAIS
 E TABELAÇÃO DE DOCUMENTOS - Código CNJ 33.011
 Rua: [endereço] - Fone: [telefone] - CEP: [CEP] - [cidade]

Autenticação Digital
 De acordo com os artigos 1º, 3º e 7º inc. V, R. 1º e 2º da Lei Federal 8.932/1994 e Art. 8º Inc. XII da Lei Estadual 8.721/2003 autentico a presente imagem digitalizada, reproduzida do documento apresentado e conferido neste ato. O referido é verdade. Dou fé.

Cód. Autenticação: 120390903201723020002-3. Data: 09/03/2020 17:25:43

Selo Digital de Fiscalização Tipo Normal C: AFA35361-40DP
 Valor Total do Ato: R\$ 4,56
 Confirma os dados do ato em: <https://selodigital.tpb.jus.br>

VERIFICADA EM <http://regin.jusob.ba.gov.br/autenticacaodocumentos/autenticacao.aspx>
 1615-895-72 NIRE: 2960083785 EMITIDA: 28/06/2019 PROTOCOLO: 196304342

001363

FOLHAS: 1658
PROC.: 96 / 8023
ASS.: 2

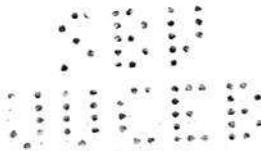

**ATO CONSTITUTIVO DA EMPRESA INDIVIDUAL DE RESPONSABILIDADE LIMITADA
MP ATACADISTA DE MEDICAMENTOS E PRODUTOS FARMACEUTICOS EIRELI**

cabendo ao titular, os lucros ou perdas apurados.

DO FALECIMENTO

CLÁUSULA DÉCIMA. Falecendo ou interditado o titular, a empresa continuará sua atividade com os herdeiros ou sucessores. Não sendo possível ou inexistindo interesse destes, o valor de seus haveres será apurado e liquidado com base na situação patrimonial da empresa, à data da resolução, verificada em balanço especialmente levantado.

DA DECLARAÇÃO DE DESIMPEDIMENTO

CLÁUSULA DÉCIMA PRIMEIRA. O Administrador declara, sob as penas da lei, que não está impedido de exercer a administração da empresa, por lei especial ou em virtude de condenação criminal, ou por se encontrar sob os efeitos dela, a pena que vede, ainda que temporariamente, o acesso a cargos públicos, ou por crime falimentar, de prevaricação, peita ou suborno, concussão, peculato ou contra a economia popular, contra o sistema financeiro nacional, contra normas de defesa da concorrência, contra as relações de consumo, fê pública ou propriedade.

CLÁUSULA DÉCIMA SEGUNDA. O titular da empresa declara, sob as penas da lei, que não participa de outra empresa da mesma modalidade, estando desimpedido para constituir a presente EIRELI.

DO FORO

CLÁUSULA DÉCIMA TERCEIRA. Fica eleito o foro de SALVADOR para o exercício e o cumprimento dos direitos e obrigações resultantes deste ato constitutivo

SALVADOR, 1 de junho de 2015.

Marlene Portella Araujo
MARLENE PORTELLA ARAUJO
CPF: 114.816.765-04

JUNTA COMERCIAL DO ESTADO DA BAHIA
CERTIFICO O REGISTRO EM 31/07/2015 SOB Nº. 29600083785
Protocolo: 15/819712-7, DE 30/07/2015
MP ATACADISTA DE MEDICAMENTOS E PRODUTOS FARMACEUTICOS EIRELI
Hélio Portella Ramos
HÉLIO PORTELLA RAMOS
SECRETARIO-GERAL

Req: 8150000604422 DBE: BA1364813200011481676504

Página 3

CARTÓRIO AZEVEDO BASTOS
1º OFÍCIO DE REGISTRO CIVIL DAS PESSOAS NATURAIS E TABELIONATO DE NOTAS - Código CNJ 96.878-4
Autenticação Digital
De acordo com os artigos 1º, 3º e 7º inc. V 8º inc. IV 11º art. 2º da Lei Federal 5.015/1966 e Art. 6º Inc. XII da Lei Estadual 5.179/2005 autorizada a presente imagem digitalizada, reprodução fiel do documento apresentado e conferido neste ato. O referido é verdade. Dou fé.
Cód. Autenticação: 120390903201723020002-4; Data: 09/03/2020 17:25:43
Selo Digital de Fiscalização Tipo Normal C. A.NW33860-W2CG;
Valor Total do Ato: R\$ 4,55
Confira os dados do ato em: <https://selodigital.tjpb.jus.br>

VERIFICADA EM <http://regin.juceb.ba.gov.br/autenticacaodocumentos/autenticacao.aspx>
815.645-72 NIRE: 29600083785 EMITIDA: 28/06/2019 PROTOCOLO: 196304342

Ministério do Desenvolvimento, Indústria e Comércio Exterior
Secretaria de Comércio e Serviços
Departamento Nacional de Registro do Comércio
JUNTA COMERCIAL DO ESTADO DA BAHIA

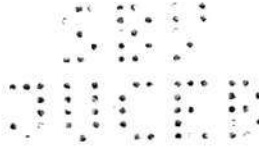

001372

FOLHAS: 1659
PROC.: 96 / 2023
Ass.: R

DECLARAÇÃO DE ENQUADRAMENTO DE EPP

A empresa (EIRELI) MP ATACADISTA DE MEDICAMENTOS E PRODUTOS FARMACEUTICOS EIRELI estabelecida na(o) RUA OSWALDO HUGO SACRAMENTO, S/N , IAPI, SALVADOR, BA, CEP 40.330-520, requer a Vossa Senhoria o arquivamento do presente instrumento e declara, sob as penas da lei, que se enquadra nas condição de EMPRESA DE PEQUENO PORTE, nos termos da Lei Complementar nº 123, de 14/12/2006.

Código do ato: 316

Descrição do Ato: Enquadramento EMPRESA DE PEQUENO PORTE

SALVADOR, 1 de junho de 2015.

Marlene Portella Araújo
Titula Pessoa Física: MARLENE PORTELLA ARAUJO

Para uso exclusivo da Junta Comercial

DEFERIDO EM <u>31/07/15</u>	Etiqueta de registro
<i>Eunice Batista</i> Port. 059/99	

	JUNTA COMERCIAL DO ESTADO DA BAHIA CERTIFICO O REGISTRO EM: 31/07/2015 SOB Nº: 97487698 Protocolo: 15/819706-2, DE 30/07/2015
Empresa: 29 6 0008378 5 MP ATACADISTA DE MEDICAMENTOS E PRODUTOS FARMACEUTICOS EIRELI	<i>Helio Portella Ramos</i> HELIO PORTELLA RAMOS SECRETARIO-GERAL

Requerimento: 81500000604422

CARTÓRIO AZEVEDO BASTOS 1º OFÍCIO DE REGISTRO CIVIL DAS PESSOAS NATURAIS E TABELIONATO DE NOTAS - Código CNJ 02.0790

Autenticação Digital

De acordo com os artigos 1º, 3º e 7º do art. 4º e 8º da Lei Federal 5.311/1944 e Art. 5º, Inc. XII da Lei Estadual 8.724/2008 autentico a presente imagem digitalizada, reprodução fiel do documento apresentado e conferido neste ato. O referido é verdade. Dou fé

Cód. Autenticação: 120390903201723020002-5: Data: 09/03/2020 17:25:43

Selo Digital de Fiscalização Tipo Normal C: AJW38359-FWJN
Valor Total do Ato: R\$ 4,56
Confira os dados do ato em: <https://selodigital.tjpb.jus.br>

Vilmar Azevedo de Almeida Cavalcanti Titular

VERIFICADA EM <http://regin.juceb.ba.gov.br/autenticacaodocumentos/autenticacao.aspx>
1215.655-72 NIRE: 29000003785 EMITIDA: 28/06/2019 PROTOCOLO: 196304342

000872

ATO DE ALTERAÇÃO Nº 1 DA MP ATACADISTA DE MEDICAMENTOS E PRODUTOS FARMACEUTICOS EIRELI EPP

CNPJ nº 22.968.511/0001-34

FOLHAS: 1660
PROC.: 96 1 2023
Ass.: [assinatura]

MARLENE PORTELLA ARAUJO nacionalidade BRASILEIRA, nascida em 15/12/1947, VIÚVA, EMPRESARIA, CPF/MF nº 114.816.765-04, CARTEIRA DE IDENTIDADE nº 0042243459, órgão expedidor SECRETARIA DE SEGURANÇA PÚBLICA - BA, residente e domiciliado no(a) RUA PRIMEIRO DE SETEMBRO, 58, LIBERDADE, SALVADOR, BA, CEP 40.325-580, BRASIL.

Titular da empresa de nome MP ATACADISTA DE MEDICAMENTOS E PRODUTOS FARMACEUTICOS EIRELI EPP, registrada nesta Junta Comercial do Estado da Bahia, sob NIRE nº 29600083785, com sede Rua Oswaldo Hugo Sacramento, S/N, Iapi Salvador, BA, CEP 40.330-520, devidamente inscrita no Cadastro Nacional de Pessoa Jurídica/MF sob o nº 22.968.511/0001-34, delibera e ajusta a presente alteração, nos termos da Lei nº 10.406/ 2002, mediante as condições estabelecidas nas cláusulas seguintes:

NOME EMPRESARIAL

CLÁUSULA PRIMEIRA. A empresa que gira sob o nome empresarial MP ATACADISTA DE MEDICAMENTOS E PRODUTOS FARMACEUTICOS EIRELI EPP, girará, a partir desta data, sob o nome empresarial MCS ATACADISTA DE MEDICAMENTOS E PRODUTOS FARMACEUTICOS EIRELI EPP.

ENDEREÇO

CLÁUSULA SEGUNDA. A empresa passa a exercer suas atividades no seguinte endereço sito à RUA OSWALDO HUGO SACRAMENTO, 113, PAVMTO 1, IAPI, SALVADOR, BA, CEP 40.330-520.

DA RATIFICAÇÃO E FORO

CLÁUSULA TERCEIRA. O foro para o exercício e o cumprimento dos direitos e obrigações resultantes do contrato social permanece SALVADOR.

CLÁUSULA QUARTA. As Cláusulas e condições estabelecidas em atos já arquivados e que não foram expressamente modificadas por esta alteração continuam em vigor.

SALVADOR, 16 de novembro de 2016.

[assinatura]

Req: 81600000953440

Página 1

CARTÓRIO AZEVEDO BASTOS - OFÍCIO DE REGISTRO CIVIL DAS PESSOAS NATURAIS
E TABELIONATO DE NOTAS - Grupo CBJ de 23-1

Autenticação Digital

De acordo com os artigos 1º, 3º e 7º do V. 2º da Lei Federal 8.557/1994 e Art. 6º Inc. XII da Lei Estadual 8.721/2008 autentico a presente imagem digitalizada, reprodução fiel do documento apresentado e conferido neste ato. O referido é verdade. Dou fé.

Cód. Autenticação: 120390903201723020002-6; Data: 09/03/2020 17:25:43

Selo Digital de Fiscalização Tipo Normal C: AJW38358-D0HX
Valor Total do Ato: R\$ 4,56

Confira os dados do ato em: <https://scolodigital.tjpb.jus.br>

VERIFICADA EM <http://reg.jucb.ba.gov.br/autenticacaodocumentos/autenticacao.aspx>
1815-505-72 NIRE: 29600083785 EMITIDA: 28/06/2019 PROTOCOLO: 196304342

000873

ATO DE ALTERAÇÃO Nº 1 DA MP ATACADISTA DE MEDICAMENTOS E PRODUTOS FARMACEUTICOS-EIRELI/EPP

CNPJ nº 22.968.511/0001-34

Marlene Portella Araújo
MARLENE PORTELLA ARAUJO
CPF: 114.816.765-04

FOLHAS: 1661
PROC.: 96 18085
Ass.: *[assinatura]*

JUNTA COMERCIAL DO ESTADO DA BAHIA
CERTIFICO O REGISTRO EM 09/12/2016 SOB Nº. 97617866
JUCEB Protocolo: 16/581743-7, DE 06/12/2016
Empresa: 29 6 0008378 5
MCS ATACADISTA DE MEDICAMENTOS E PRODUTOS FARMACEUTICOS EIRELI EPP
Hélio Portella Ramos
HÉLIO PORTELLA RAMOS
SECRETARIO-GERAL

Req: 81600000953440

Página 2

CARTÓRIO AZEVEDO BASTOS 1º OFFÍCIO DE REGISTRO CIVIL DAS PESSOAS NATURAIS
E TABELA DE REGISTROS PÚBLICOS - Código CNJ 08314
Autenticação Digital
De acordo com os artigos 1º, 3º, 4º, 7º inc. V 8º, 41 e 42 da Lei Federal 8.537/1994 e Art. 6º Inc. XII
da Lei Estadual 8.724/2008 autentico a presente imagem digitalizada, reproduzida fiel
do documento apresentado e conferido neste ato. O referido é verdade. Dou fé.
Cód. Autenticação: 120390903201723020002-7; Data: 09/03/2020 17:25:43
Selo Digital de Fiscalização Tipo Normal C: AJV38357-122MC.
Valor Total do Ato: R\$ 4,56
Valber Assis de Miranda
78.48
Confira os dados do ato em: <https://selodigital.tjpb.jus.br>

VERIFICADA EM <http://regin.juceb.ba.gov.br/autenticacaodocumentos/autenticacao.aspx>
515.695-72 NIRE: 29600083785 EMITIDA: 28/06/2019 PROTOCOLO: 196304342

FOLHAS: 1662
PROC.: 96 1203
Ass: [assinatura]

ATO DE ALTERAÇÃO Nº 2 DA MCS ATACADISTA DE MEDICAMENTOS E PRODUTOS FARMACEUTICOS EIRELI EPP

CNPJ nº 22.968.511/0001-34

MARLENE PORTELLA ARAUJO nacionalidade BRASILEIRA, nascida em 15/12/1947, VIÚVA, EMPRESARIA, CPF nº 114.816.765-04, CARTEIRA DE IDENTIDADE nº 0042243459, órgão expedidor SSP - BA, residente e domiciliado no(a) RUA PRIMEIRO DE SETEMBRO, 58, LIBERDADE, SALVADOR, BA, CEP 40325580, BRASIL.

Titular da Empresa Individual de Responsabilidade Limitada de nome MCS ATACADISTA DE MEDICAMENTOS E PRODUTOS FARMACEUTICOS EIRELI EPP, registrada nesta Junta Comercial do Estado da Bahia, sob NIRE nº 29600083785, com sede Rua Oswaldo Hugo Sacramento, 113, Pavto 1, Iapi Salvador, BA, CEP 40.330-520, devidamente inscrita no Cadastro Nacional de Pessoa Jurídica/MF sob o nº 22.968.511/0001-34, delibera e ajusta a presente alteração, nos termos da Lei nº 10.406/2002, mediante as condições estabelecidas nas cláusulas seguintes:

ENDEREÇO

CLÁUSULA PRIMEIRA. A empresa passa a exercer suas atividades no seguinte endereço sito à AVENIDA SANTIAGO DE COMPOSTELA, SN, SEGUNDO PLATO, PARQUE BELA VISTA, SALVADOR, BA, CEP 40.279-150.

OBJETO

CLÁUSULA SEGUNDA. A empresa passa a ter o seguinte objeto: COMERCIO ATACADISTA DE MEDICAMENTOS E DROGAS DE USO HUMANO; MANUTENÇÃO E REPARAÇÃO DE APARELHOS ELETROMEDICOS, ELETROTERAPEUTICOS E EQUIPAMENTOS DE IRRADIAÇÃO; MANUTENÇÃO E REPARAÇÃO DE EQUIPAMENTOS CLINICOS E HOSPITALARES; COMERCIO ATACADISTA DE MEDICAMENTOS E DROGAS DE USO VETERINARIO; COMERCIO ATACADISTA DE INSTRUMENTOS E MATERIAIS PARA USO MEDICO, CIRURGICO, HOSPITALAR E DE LABORATORIO; COMERCIO ATACADISTA DE PRODUTOS ODONTOLÓGICOS; COMERCIO ATACADISTA DE COSMETICOS E PRODUTOS DE PERFUMARIA; COMERCIO ATACADISTA DE PRODUTOS DE HIGIENE PESSOAL; COMERCIO ATACADISTA DE MOVEIS E ARTIGOS E COLCHOARIA; COMERCIO ATACADISTA DE PRODUTOS DE HIGIENE, LIMPEZA E CONSERVAÇÃO DOMICILIAR; COMERCIO ATACADISTA DE MAQUINAS, APARELHOS E EQUIPAMENTOS PARA USO ODONTO-MEDICO-HOSPITALAR, SUAS PARTES E PEÇAS; ALUGUEL DE MATERIAL MEDICO..

[assinatura]

Req: 81700000785403

Página 1



Certifico o Registro sob o nº 97698075 em 19/09/2017
Protocolo 173823645 de 14/09/2017
Nome da empresa MCS ATACADISTA DE MEDICAMENTOS E PRODUTOS FARMACEUTICOS EIRELI EPP NIRE 29600083785
Este documento pode ser verificado em <http://regin.juceb.ba.gov.br/AUTENTICACAODOCUMENTOS/AUTENTICACAO.aspx>
Chancela 131495348120130
Esta cópia foi autenticada digitalmente e assinada em 19/09/2017
por Hélio Portela Ramos - Secretário Geral

CARTÓRIO AZEVEDO BASTOS - 1º OFÍCIO DE REGISTRO CIVIL DAS PESSOAS NATURAIS E TABELIONATO DE NOTAS - Unidade 06.679-3
Autenticação Digital
De acordo com os artigos 1º, 3º e 7º do V.º 1º, 11º e 12º da Lei Federal 8.532/1994 e Art. 6º Inc. XII da Lei Estadual 3.721/2006 autentico a presente imagem digitalizada, reprodução fiel do documento apresentado e conferido neste ato. O referido é verdade. Dou fé.
Cód. Autenticação: 120390903201723020002-8; Data: 09/03/2020 17:25:43
Selo Digital de Fiscalização Tipo Normal C: A1W38356-FZJL;
Valor Total do Ato: R\$ 4,56
Confira os dados do ato em: <https://seldigital.tpb.jus.br>

VERIFICA EM <http://regin.juceb.ba.gov.br/autenticacaodocumentos/autenticacao.aspx>
15.595 72 NIRE: 29600083785 EMITIDA: 28/06/2019 PROTOCOLO: 196304342

ATO DE ALTERAÇÃO Nº 2 DA MCS ATACADISTA DE MEDICAMENTOS E PRODUTOS FARMACEUTICOS EIRELI EPP

CNPJ nº 22.968.511/0001-34
CNAE FISCAL

FOLHAS: 1663
PROC.: 96 / 2019
Ass.: *[assinatura]*

- 4644-3/01 - comércio atacadista de medicamentos e drogas de uso humano
- 3312-1/03 - manutenção e reparação de aparelhos eletromédicos e eletroterapêuticos e equipamentos de irradiação
- 4664-8/00 - comércio atacadista de máquinas, aparelhos e equipamentos para uso odonto-médico-hospitalar; partes e peças
- 4649-4/08 - comércio atacadista de produtos de higiene, limpeza e conservação domiciliar
- 4649-4/04 - comércio atacadista de móveis e artigos de colchoaria
- 4646-0/02 - comércio atacadista de produtos de higiene pessoal
- 4646-0/01 - comércio atacadista de cosméticos e produtos de perfumaria
- 4645-1/03 - comércio atacadista de produtos odontológicos
- 4645-1/01 - comércio atacadista de instrumentos e materiais para uso médico, cirúrgico, hospitalar e de laboratórios
- 4644-3/02 - comércio atacadista de medicamentos e drogas de uso veterinário
- 3319-8/00 - manutenção e reparação de equipamentos e produtos não especificados anteriormente
- 7729-2/03 - aluguel de material médico

DA RATIFICAÇÃO E FORO

CLÁUSULA TERCEIRA. O foro para o exercício e o cumprimento dos direitos e obrigações resultantes do contrato social permanece SALVADOR.

CLÁUSULA QUARTA. As Cláusulas e condições estabelecidas em atos já arquivados e que não foram expressamente modificadas por esta alteração continuam em vigor.

SALVADOR, 4 de setembro de 2017

[Assinatura]
MARLENE PORTELLA ARAUJO
CPF: 114.816.765-04

JUCEB JUNTA COMERCIAL DO ESTADO DA BAHIA
CERTIFICO O REGISTRO EM 19/09/2017 SOB Nº 97698075
Protocola: 17/362364-5, DE 14/09/2017

Empresa: 25-6 0008278 5
MCS ATACADISTA DE MEDICAMENTOS E
PRODUTOS FARMACEUTICOS EIRELI EPP

[Assinatura]
HÉLIO PORTELLA RAMOS
SECRETÁRIO-GERAL

Req: 8170000785403

Página 2



Certifico o Registro sob o nº 97698075 em 19/09/2017
Protocolo 173823645 de 14/09/2017
Nome da empresa MCS ATACADISTA DE MEDICAMENTOS E PRODUTOS FARMACEUTICOS EIRELI EPP NIRE 29600083785
Este documento pode ser verificado em <http://regin.juceb.ba.gov.br/AUTENTICACAODOCUMENTOS/AUTENTICACAO.aspx>
Chancela 131495348120130
Esta cópia foi autenticada digitalmente e assinada em 19/09/2017
por Hélio Portela Ramos - Secretário Geral

CARTÓRIO AZEVEDO BASTOS 1º OFÍCIO DE REGISTRO CIVIL DAS PESSOAS NATURAS E TABELIONATO DE NOTAS - Código CNJ 06274-8

Autenticação Digital

De acordo com os artigos 1º, 2º, 3º, 4º, 5º, 6º, 7º, 8º, 9º, 10º, 11º, 12º, 13º, 14º, 15º, 16º, 17º, 18º, 19º, 20º, 21º, 22º, 23º, 24º, 25º, 26º, 27º, 28º, 29º, 30º, 31º, 32º, 33º, 34º, 35º, 36º, 37º, 38º, 39º, 40º, 41º, 42º, 43º, 44º, 45º, 46º, 47º, 48º, 49º, 50º, 51º, 52º, 53º, 54º, 55º, 56º, 57º, 58º, 59º, 60º, 61º, 62º, 63º, 64º, 65º, 66º, 67º, 68º, 69º, 70º, 71º, 72º, 73º, 74º, 75º, 76º, 77º, 78º, 79º, 80º, 81º, 82º, 83º, 84º, 85º, 86º, 87º, 88º, 89º, 90º, 91º, 92º, 93º, 94º, 95º, 96º, 97º, 98º, 99º, 100º

Cód. Autenticação: 120390903201723020002-9; Data: 09/03/2020 17:25:43

Selo Digital de Fiscalização Tipo Normal C: A JV38355-1UP4,
Valor Total do Ato: R\$ 4,50

Confira os dados do ato em: <https://selodigital.tjpb.jus.br>

VERIFICADA EM <http://regin.juceb.ba.gov.br/autenticacaodocumentos/autenticacao.aspx>
815.505-72 NIRE: 29600083785 EMITIDA: 28/06/2019 PROTOCOLO: 196304342

REPÚBLICA FEDERATIVA DO BRASIL

ESTADO DA PARAÍBA

CARTÓRIO AZEVEDO BASTOS

FUNDADO EM 1858

PRIMEIRO REGISTRO CIVIL DE NASCIMENTO E ÓBITOS E PRIVATIVO DE CASAMENTOS, INTERDIÇÕES E TUTELAS DA COMARCA DE JOÃO PESSOA

Av. Epitácio Pessoa, 1145 Bairro dos Estados 58030-00, João Pessoa PB

Tel.: (83) 3244-5404 / Fax: (83) 3244-5484

<http://www.azevedobastos.not.br>

E-mail: cartorio@azevedobastos.not.br

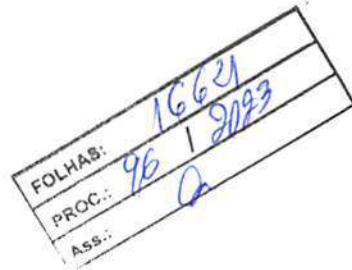

DECLARAÇÃO DE SERVIÇO DE AUTENTICAÇÃO DIGITAL

O Bel. Válber Azevêdo de Miranda Cavalcanti, Oficial do Primeiro Registro Civil de Nascimentos e Óbitos e Privativo de Casamentos, Interdições e Tutelas com atribuição de autenticar e reconhecer firmas da Comarca de João Pessoa Capital do Estado da Paraíba, em virtude de Lei, etc...

DECLARA para os devidos fins de direito que, o documento em anexo identificado individualmente em cada Código de Autenticação Digital¹ ou na referida sequência, foi autenticado de acordo com as Legislações e normas vigentes².

DECLARO ainda que, para garantir transparência e segurança jurídica de todos os atos oriundos da atividade Notarial e Registral no Estado da Paraíba, foi instituído pela Lei Nº 10.132, de 06 de novembro de 2013, a aplicação obrigatória de um Selo Digital de Fiscalização Extrajudicial em todos os atos de notas e registro, composto de um código único (por exemplo: Selo Digital: ABC12345-X1X2) e dessa forma, cada autenticação processada pela nossa Serventia pode ser verificada e confirmada tantas vezes quanto for necessário através do site do Tribunal de Justiça do Estado da Paraíba, endereço <https://corregedoria.tjpb.jus.br/selo-digital/>

A autenticação digital do documento faz prova de que, na data e hora em que ela foi realizada, a empresa MCS ATACADISTA DE MEDICAMENTOS E PRODUTOS FARMACEUTICOS EIRELI tinha posse de um documento com as mesmas características que foram reproduzidas na cópia autenticada, sendo da empresa MCS ATACADISTA DE MEDICAMENTOS E PRODUTOS FARMACEUTICOS EIRELI a responsabilidade, única e exclusiva, pela idoneidade do documento apresentado a este Cartório.

Esta DECLARAÇÃO foi emitida em 04/01/2021 11:47:54 (hora local) através do sistema de autenticação digital do Cartório Azevêdo Bastos, de acordo com o Art. 1º, 10º e seus §§ 1º e 2º da MP 2200/2001, como também, o documento eletrônico autenticado contendo o Certificado Digital do titular do Cartório Azevêdo Bastos, poderá ser solicitado diretamente a empresa MCS ATACADISTA DE MEDICAMENTOS E PRODUTOS FARMACEUTICOS EIRELI ou ao Cartório pelo endereço de e-mail autentica@azevedobastos.not.br

Para informações mais detalhadas deste ato, acesse o site <https://autdigital.azevedobastos.not.br> e informe o Código de Autenticação Digital..

Esta Declaração é válida por tempo indeterminado e está disponível para consulta em nosso site.

¹Código de Autenticação Digital: 120390903201723020002-1 a 120390903201723020002-9

²Legislações Vigentes: Lei Federal nº 8.935/94, Lei Federal nº 10.406/2002, Medida Provisória nº 2200/2001, Lei Federal nº 13.105/2015, Lei Estadual nº 8.721/2008, Lei Estadual nº 10.132/2013 e Provimento CGJ N° 003/2014.

O referido é verdade, dou fé.

CHAVE DIGITAL

00005b1d734fd94f057f2d69fe6bc05b714ee9a7e105c2f0543893cc8e4966e4a21eb9cc8c4a2d19583a085c7592f502cba7367f1ee62162f6008fbf9679a67c00b682284a10bdccd33c429ec31f4bec



Presidência da República
Casa Civil
Município Provisório, 105, 3001-9
de 24, 16 de agosto de 2003.



**ATO DE ALTERAÇÃO Nº 3 DA MCS ATACADISTA DE MEDICAMENTOS E
PRODUTOS FARMACEUTICOS EIRELI**

CNPJ nº 22.968.511/0001-34

FOLHAS: 1665
PROC.: 96120223
Ass.: [assinatura]

MARLENE PORTELLA ARAUJO nacionalidade BRASILEIRA, nascida em 15/12/1947, VIÚVA, EMPRESARIA, CPF nº 114.816.765-04, CARTEIRA DE IDENTIDADE nº 0042243459, órgão expedidor SSP - BA, residente e domiciliado(a) no(a) RUA PRIMEIRO DE SETEMBRO, 58, LIBERDADE, SALVADOR, BA, CEP 40325580, BRASIL.

Titular da Empresa Individual de Responsabilidade Limitada de nome MCS ATACADISTA DE MEDICAMENTOS E PRODUTOS FARMACEUTICOS EIRELI, registrada nesta Junta Comercial do Estado da Bahia, sob NIRE nº 29600083785, com sede Avenida Santiago de Compostela, SN, Segundo Plato, Parque Bela Vista Salvador, BA, CEP 40.279-150, devidamente inscrita no Cadastro Nacional de Pessoa Jurídica/MF sob o nº 22.968.511/0001-34, delibera e ajusta a presente alteração, nos termos da Lei nº 10.406/ 2002, mediante as condições estabelecidas nas cláusulas seguintes:

DO TITULAR

CLÁUSULA PRIMEIRA. Transfere-se, neste ato, a titularidade da empresa para SANDRA DOMINGUES ALMEIDA admitido neste ato, nacionalidade BRASILEIRA, nascida em 26/11/1979, DIVORCIADA, EMPRESARIA, CPF nº 789.807.805-59, CARTEIRA DE IDENTIDADE nº 659635399, órgão expedidor SSP-BA - BA, residente e domiciliado(a) no(a) ALAMEDA DOS JARDINS, 408, APT 2104, HORTO BELA VISTA, SALVADOR, BA, CEP 41098040, BRASIL.

Parágrafo Único. O novo titular declara que não participa de nenhuma empresa dessa modalidade.

DO CAPITAL

CLÁUSULA SEGUNDA. O capital anterior totalmente integralizado passa a ser de R\$ 800.000,00 (oitocentos mil reais), em moeda corrente nacional, cujo aumento é totalmente subscrito e integralizado, neste ato, pelo titular.

DA ADMINISTRAÇÃO

CLÁUSULA TERCEIRA. A administração da empresa caberá a SANDRA DOMINGUES ALMEIDA com os poderes e atribuições de administrador, autorizado o uso do nome empresarial, vedado, no entanto, em atividades estranhas ao interesse da empresa, bem como onerar ou alienar bens imóveis da empresa.

Req: 81800000464220

[Assinatura manuscrita]

Pág.



Certifico o Registro sob o nº 97765463 em 07/06/2018
Protocolo 189026120 de 01/06/2018
Nome da empresa MCS ATACADISTA DE MEDICAMENTOS E PRODUTOS FARMACEUTICOS EIRELI
Este documento pode ser verificado em <http://regin.juceb.ba.gov.br/AUTENTICACAODOCUMENTOS/AUT>
Chancela 225899745439631
Esta cópia foi autenticada digitalmente e assinada em 07/06/2018
por Helio Portela Ramos - Secretário Geral

Autenticação Digital
CARTÓRIO AZEVEDO BASTOS - OFÍCIO DE REGISTRO CIVIL DAS PESSOAS NATURAIS E FACILITADO DE NOTAS - DOBRO CNJ DE 17M
Rua: ...
Cód. Autenticação: 120390903201723010948-1; Data: 09/03/2020 17:25:40
Selo Digital de Fiscalização Tipo Normal C: AJW38354-CBZW;
Valor Total do Ato: R\$ 4,58
Confira os dados do ato em: <https://scolodigital.jpb.jus.br>

ATO DE ALTERAÇÃO Nº 3 DA MCS ATACADISTA DE MEDICAMENTOS E
PRODUTOS FARMACEUTICOS EIRELI

CNPJ nº 22.968.511/0001-34

FOLHAS: 1666
PROC.: 96 / 2023
Ass.: Q2

DA DECLARAÇÃO DE DESIMPEDIMENTO

CLÁUSULA QUARTA. O(s) administrador(es) declara(m), sob as penas da lei, que não está impedido de exercer a administração da empresa, por lei especial ou em virtude de condenação criminal, ou por se encontrar sob os efeitos dela, a pena que vede, ainda que temporariamente, o acesso a cargos públicos, ou por crime falimentar, de prevaricação, peita ou suborno, concussão, peculato ou contra a economia popular, contra o sistema financeiro nacional, contra normas de defesa da concorrência, contra as relações de consumo, fé pública ou propriedade.

DA RATIFICAÇÃO E FORO

CLÁUSULA QUINTA. O foro para o exercício e o cumprimento dos direitos e obrigações resultantes do contrato social permanece SALVADOR, BAHIA.

CLÁUSULA SEXTA. As Cláusulas e condições estabelecidas em atos já arquivados e que não foram expressamente modificadas por esta alteração continuam em vigor.

SALVADOR, BAHIA, 29 de maio de 2018

Marlene Portella Araújo
MARLENE PORTELLA ARAUJO
CPF: 114.816.765-04

Sandra Domingues Almeida
SANDRA DOMINGUES ALMEIDA
CPF: 789.807.805-59

3º TERCEIRO/OFÍCIO DE NOTAS-SALVADOR/BA
Aristides Neves nº 1632, Ed. Salvador Trade Center Torre
Tabelião Bel. Valter da Silva Reis
Reconheço por SEMELHANÇA a(s) firma(s) de
ADK1g21) - MARLENE PORTELLA ARAUJO [AaDL7YE1] - SANDRA DOMINGUES ALMEIDA
Salvador, 01 de Junho de 2018. (SDJS)
Em teste de verdade
SHEILA DE JESUS SANTOS - ESCRIVENTE
Col. R\$4.12, Tx. Fisc. R\$2.34, FÉCÔM R\$1.26, MPGE R\$0.16, Defens. Total-R\$8,60

Grupos Autenticidade
1803A R\$0.0741
1803A R\$0.0741
1803A R\$0.0741

Req: 8180000464220

Pá



Certifico o Registro sob o nº 97765462 em 07/06/2018
Protocolo 189026120 de 01/06/2018
Nome da empresa MCS ATACADISTA DE MEDICAMENTOS E PRODUTOS FARMACEUTICOS EIRELI
Este documento pode ser verificado em <http://regin.juceb.ba.gov.br/AUTENTICACAODOCUMENTOS/AUT>
Chancela 225899745439631
Esta cópia foi autenticada digitalmente e assinada em 07/06/2018
por Hélio Portela Ramos - Secretário Geral

Autenticação Digital
CARTORIO AZEVEDO BASTOS - OFÍCIO DE REGISTRO CIVIL DAS PRECATORIAIS MATRIMONIAIS E TABELIÃO DE NOTAS - COLEGIO CNJ Nº 274
De acordo com os artigos 1º, 3º e 7º inc. Vº Pº do art. 41º do Lei Federal 8.933/74 e art. 4º inc. II
da Lei Estadual 22.968/2018, declara-se a validade e a autenticidade da cópia digitalizada em PDF.
Cód. Autenticação: 120390903201723010948-2 - Data: 09/03/2020 17:25:40
Sólo Digital de Fiscalização Tipo Normal C: A1W39353-0V6A.
Valor Total do Ato: R\$ 4,55
Clique em: <https://sefedigital.tjpb.jus.br>



189026120

FOLHAS: 1667
PROC.: 95 / 2023
Ass.:

TERMO DE AUTENTICAÇÃO

NOME DA EMPRESA	MCS ATACADISTA DE MEDICAMENTOS E PRODUTOS FARMACEUTICOS EIRELI
PROTOCOLO	189026120 - 01/06/2018
ATO	002 - ALTERAÇÃO
EVENTO	021 - ALTERAÇÃO DE DADOS (EXCETO NOME EMPRESARIAL)

MATRIZ

NIRE 29600083785
CNPJ 22.968.511/0001-34
CERTIFICO O REGISTRO EM 07/06/2018

HELIO PORTELA RAMOS
Secretário Geral

Junta Comercial do Estado da Bahia

07/06/2018

Certifico o Registro sob o nº 97765463 em 07/06/2018

Protocolo 189026120 de 01/06/2018

Nome da empresa MCS ATACADISTA DE MEDICAMENTOS E PRODUTOS FARMACEUTICOS EIRELI

Este documento pode ser verificado em: <http://regin.juceb.ba.gov.br/AUTENTICACAODOCUMENTOS/AUT>

Chancela 225899745439631

Esta cópia foi autenticada digitalmente e assinada em 07/06/2018

por Helio Portela Ramos - Secretário Geral



CARTÓRIO AZEVEDO BASTOS 1º OFÍCIO DE REGISTRO CIVIL DAS EMPRESAS JURÍDICAS
R. ADOLFO DE NOVAIS - CARRILHO, 100 - L. 1 - 41.100-000 - SALVADOR - BA
CNPJ nº 13.093.888/0001-01 - Fone: (71) 3333-1111

Autenticação Digital
De acordo com os artigos 1º, 9º e 30º do Regulamento do Conselho de Administração do Estado da Bahia, aprovado em 12/03/2013 e em vigor desde 16/03/2013, a autenticação digital é realizada por meio de uma assinatura eletrônica.

Cod. Autenticação: 120390903201723010948-3; Data: 09/03/2020 17:25:40
Selo Digital de Fiscalização Tipo Normal C: AJW38352-MHUL
Valor Total do Ato: R\$ 4,56
Confira os dados do ato em: <https://selodigital.tjpb.jus.br>

REPÚBLICA FEDERATIVA DO BRASIL
ESTADO DA PARAÍBA
CARTÓRIO AZEVEDO BASTOS
FUNDADO EM 1888

PRIMEIRO REGISTRO CIVIL DE NASCIMENTO E ÓBITOS E PRIVATIVO DE CASAMENTOS, INTERDIÇÕES E TUTELAS DA COMARCA DE JOÃO PESSOA

Av. Epitácio Pessoa, 1145 Bairro dos Estados 58030-00, João Pessoa PB
Tel.: (83) 3244-5404 / Fax: (83) 3244-5484
<http://www.azevedobastos.not.br>
E-mail: cartorio@azevedobastos.not.br



DECLARAÇÃO DE SERVIÇO DE AUTENTICAÇÃO DIGITAL

O Bel. Válber Azevêdo de Miranda Cavalcanti, Oficial do Primeiro Registro Civil de Nascimentos e Óbitos e Privativo de Casamentos, Interdições e Tutelas com atribuição de autenticar e reconhecer firmas da Comarca de João Pessoa Capital do Estado da Paraíba, em virtude de Lei, etc...

DECLARA para os devidos fins de direito que, o documento em anexo identificado individualmente em cada Código de Autenticação Digital¹ ou na referida sequência, foi autenticado de acordo com as Legislações e normas vigentes².

CLARO ainda que, para garantir transparência e segurança jurídica de todos os atos oriundos da atividade Notarial e Registral no Estado da Paraíba, foi instituído pela Lei nº 10.132, de 06 de novembro de 2013, a aplicação obrigatória de um Selo Digital de Fiscalização Extrajudicial em todos os atos de notas e registro, composto de um código único (por exemplo: Selo Digital: ABC12345-X1X2) e dessa forma, cada autenticação processada pela nossa Serventia pode ser verificada e confirmada tantas vezes quanto for necessário através do site do Tribunal de Justiça do Estado da Paraíba, endereço <https://corregedoria.tjpb.jus.br/selo-digital/>

A autenticação digital do documento faz prova de que, na data e hora em que esta foi realizada, a empresa MCS ATACADISTA DE MEDICAMENTOS E PRODUTOS FARMACEUTICOS EIRELI tinha posse de um documento com as mesmas características que foram reproduzidas na cópia autenticada, sendo da empresa MCS ATACADISTA DE MEDICAMENTOS E PRODUTOS FARMACEUTICOS EIRELI a responsabilidade, única e exclusiva, pela idoneidade do documento apresentado a este Cartório.

Esta DECLARAÇÃO foi emitida em **04/01/2021 11:58:26 (hora local)** através do sistema de autenticação digital do Cartório Azevedo Bastos, de acordo com o Art. 1º, 10º e seus §§ 1º e 2º da MP 2200/2001, como também, o documento eletrônico autenticado contendo o Certificado Digital do titular do Cartório Azevedo Bastos, poderá ser solicitado diretamente a empresa MCS ATACADISTA DE MEDICAMENTOS E PRODUTOS FARMACEUTICOS EIRELI ou ao Cartório pelo endereço de e-mail autentica@azevedobastos.not.br

Para informações mais detalhadas deste ato, acesse o site <https://autodigital.azevedobastos.not.br> e informe o Código de Autenticação Digital..

Esta Declaração é válida por **tempo indeterminado** e está disponível para consulta em nosso site.

¹**Código de Autenticação Digital:** 120390903201723010948-1 a 120390903201723010948-3

²**Legislações Vigentes:** Lei Federal nº 8.935/94, Lei Federal nº 10.406/2002, Medida Provisória nº 2200/2001, Lei Federal nº 13.105/2015, Lei Estadual nº 8.721/2008, Lei Estadual nº 10.132/2013 e Provimento CGJ N° 003/2014.

Referido é verdade, dou fé.

CHAVE DIGITAL

00005b1d734fd94f057f2d69fe6bc05b714ee9a7e105c2f0543893cc8e4966e494593121288b640b2266cb179e8af6ffd28ef1b0d83f242bb7aa55340e26e50b00b682284a10bdccd33c429ec31f4bec



Presidência da República
Casa Civil
Atos e Provisões: Nº 2.200-4
de 24 de agosto de 2001



ATO DE ALTERAÇÃO Nº 4 DA MCS ATACADISTA DE MEDICAMENTOS E
PRODUTOS FARMACEUTICOS EIRELI

CNPJ nº 22.968.511/0001-34

FOLHAS: 1669
PROC.: 96 / 2019
Ass.: [assinatura]

SANDRA DOMINGUES ALMEIDA nacionalidade BRASILEIRA, nascida em 26/11/1979, DIVORCIADA, EMPRESARIA, CPF nº 789.807.805-59, CARTEIRA DE IDENTIDADE nº 659635399, órgão expedidor SSP-BA - BA, residente e domiciliado(a) no(a) ALAMEDA DOS JARDINS, 408, APT 2104, HORTO BELA VISTA, SALVADOR, BA, CEP 41098040, BRASIL.

Titular da empresa de nome MCS ATACADISTA DE MEDICAMENTOS E PRODUTOS FARMACEUTICOS EIRELI, registrada nesta Junta Comercial do Estado da Bahia, sob NIRE nº 29600083785, com sede Avenida Santiago de Compostela, SN, Segundo Plato, Parque Bela Vista Salvador, BA, CEP 40.279-150, devidamente inscrita no Cadastro Nacional de Pessoa Jurídica/MF sob o nº 22.968.511/0001-34, delibera e ajusta a presente alteração, nos termos da Lei nº 10.406/ 2002, mediante as condições estabelecidas nas cláusulas seguintes:

ENDEREÇO

CLÁUSULA PRIMEIRA. A empresa passa a exercer suas atividades no seguinte endereço sito à RUA OSWALDO HUGO SACRAMENTO, 113, SALA 001, IAPI, SALVADOR, BA, CEP 40.330-520.

DA RATIFICAÇÃO E FORO

CLÁUSULA SEGUNDA. O foro para o exercício e o cumprimento dos direitos e obrigações resultantes do contrato social permanece SALVADOR, BAHIA.

CLÁUSULA TERCEIRA. As Cláusulas e condições estabelecidas em atos já arquivados e que não foram expressamente modificadas por esta alteração continuam em vigor.

SALVADOR, BAHIA, 29 de julho de 2019.

[Assinatura]
SANDRA DOMINGUES ALMEIDA



Req: 81900000830150



Certifico o Registro sob o nº 97883347 em 02/08/2019
Protocolo 196089050 de 31/07/2019
Nome da empresa MCS ATACADISTA DE MEDICAMENTOS E PRODUTOS FARMACEUTICOS EIRELI
Este documento pode ser verificado em <http://regin.juceb.ba.gov.br/AUTENTICACAODOCUMENTOS/AUT>
Chancela 141927195966963
Esta cópia foi autenticada digitalmente e assinada em 02/03/2019
por Tiana Regila M G de Araújo - Secretária-Geral





196089050

FOLHAS: 1670
PROC.: 96 / 2023
Ass.: [Signature]

TERMO DE AUTENTICAÇÃO

NOME DA EMPRESA	MCS ATACADISTA DE MEDICAMENTOS E PRODUTOS FARMACEUTICOS EIRELI
PROTOCOLO	196089050 - 31/07/2019
ATO	002 - ALTERAÇÃO
EVENTO	021 - ALTERAÇÃO DE DADOS (EXCETO NOME EMPRESARIAL)

MATRIZ

NIRE 29600083785
CNPJ 22.968.511/0001-34
CERTIFICO O REGISTRO EM 02/08/2019

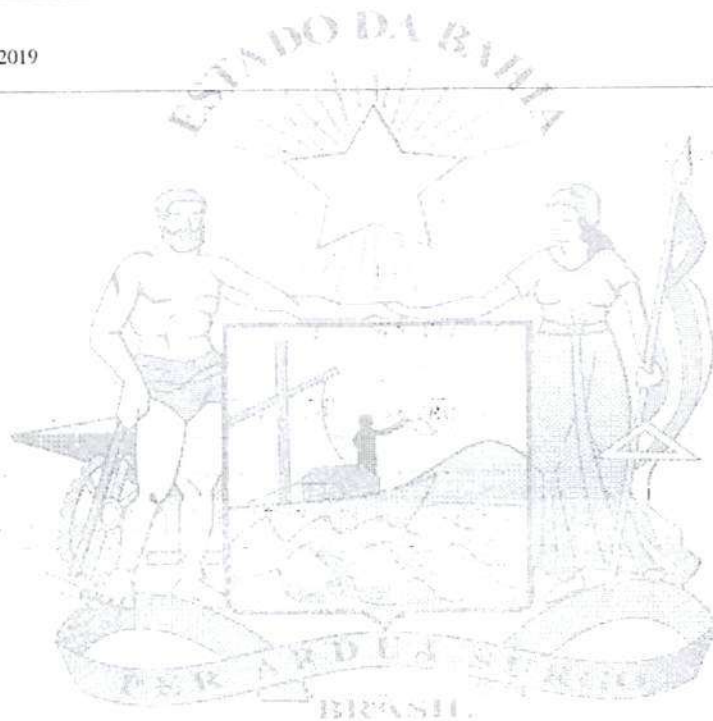

Tiana Regia M G de Araújo

TIANA REGIA M G DE ARAÚJO

Secretária-Geral

Junta Comercial do Estado da Bahia

02/08/2019

Certifico o Registro sob o nº 97885347 em 02/08/2019

Protocolo 196089050 de 31/07/2019

Nome da empresa MCS ATACADISTA DE MEDICAMENTOS E PRODUTOS FARMACEUTICOS EIRELI

Este documento pode ser verificado em <http://regin.juceb.ba.gov.br/AUTENTICACAODOCUMENTOS/AUT>

Chancela 141927195966963

Esta cópia foi autenticada digitalmente e assinada em 02/08/2019

por Tiana Regia M G de Araújo - Secretária-Geral

CARTÓRIO AZEVEDO BASTOS - 1ª CIRCUNSCRIÇÃO DE REGISTRO CIVIL DAS PESSOAS NATURAS (CIVIL) - JARUÁ, RUA DO COMÉRCIO, 100 - JARDIM SÃO JOSÉ - FLORESTA - RECIFE - PE
Autenticação Digital
 De acordo com as regras 1ª, 3ª e 4ª do Art. 6º do R.O. nº 10.000/2018 e o Art. 10º do R.O. nº 10.000/2018, a presente autenticação digitalizada em 02/08/2019 às 17:25:38.
Cód. Autenticação: 120390903201723010926-2; Data: 09/03/2020 17:25:38
 Valor Total do Ato: R\$ 4,55
 Confirma os dados do ato em: <https://seledigital.tjpb.jus.br>

REPÚBLICA FEDERATIVA DO BRASIL
ESTADO DA PARAÍBA
CARTÓRIO AZEVEDO BASTOS
FUNDADO EM 1888

FOLHAS: 1671
PROC.: 96 / 2023
Ass.: [assinatura]

PRIMEIRO REGISTRO CIVIL DE NASCIMENTO E ÓBITOS E PRIVATIVO DE CASAMENTOS, INTERDIÇÕES E TUTELAS DA COMARCA DE JOÃO PESSOA

Av. Epitácio Pessoa, 1145 Bairro dos Estados 58030-00, João Pessoa PB
Tel.: (83) 3244-5404 / Fax: (83) 3244-5484
<http://www.azevedobastos.not.br>
E-mail: cartorio@azevedobastos.not.br



DECLARAÇÃO DE SERVIÇO DE AUTENTICAÇÃO DIGITAL

O Bel. Válber Azevêdo de Miranda Cavalcanti, Oficial do Primeiro Registro Civil de Nascimentos e Óbitos e Privativo de Casamentos, Interdições e Tutelas com atribuição de autenticar e reconhecer firmas da Comarca de João Pessoa Capital do Estado da Paraíba, em virtude de Lei, etc...

DECLARA para os devidos fins de direito que, o documento em anexo identificado individualmente em cada Código de Autenticação Digital¹ ou na referida sequência, foi autenticado de acordo com as Legislações e normas vigentes².

DECLARO ainda que, para garantir transparência e segurança jurídica de todos os atos oriundos da atividade Notarial e Registral no Estado da Paraíba, foi instituído pela Lei Nº 10.132, de 06 de novembro de 2013, a aplicação obrigatória de um Selo Digital de Fiscalização Extrajudicial em todos os atos de notas e registro, composto de um código único (por exemplo: Selo Digital: ABC12345-X1X2) e dessa forma, cada autenticação processada pela nossa Serventia pode ser verificada e confirmada tantas vezes quanto for necessário através do site do Tribunal de Justiça do Estado da Paraíba, endereço <https://corregedoria.tjpb.jus.br/selo-digital/>

A autenticação digital do documento faz prova de que, na data e hora em que ela foi realizada, a empresa MCS ATACADISTA DE MEDICAMENTOS E PRODUTOS FARMACEUTICOS EIRELI tinha posse de um documento com as mesmas características que foram reproduzidas na cópia autenticada, sendo da empresa MCS ATACADISTA DE MEDICAMENTOS E PRODUTOS FARMACEUTICOS EIRELI a responsabilidade, única e exclusiva, pela idoneidade do documento apresentado a este Cartório.

Esta DECLARAÇÃO foi emitida em 04/01/2021 12:00:14 (hora local) através do sistema de autenticação digital do Cartório Azevêdo Bastos, de acordo com o Art. 1º, 10º e seus §§ 1º e 2º da MP 2200/2001, como também, o documento eletrônico autenticado contendo o Certificado Digital do titular do Cartório Azevêdo Bastos, poderá ser solicitado diretamente a empresa MCS ATACADISTA DE MEDICAMENTOS E PRODUTOS FARMACEUTICOS EIRELI ou ao Cartório pelo endereço de e-mail autentica@azevedobastos.not.br

Para informações mais detalhadas deste ato, acesse o site <https://autodigital.azevedobastos.not.br> e informe o Código de Autenticação Digital.

Esta Declaração é válida por tempo indeterminado e está disponível para consulta em nosso site.

¹Código de Autenticação Digital: 120390903201723010926-1 a 120390903201723010926-2

²Legislações Vigentes: Lei Federal nº 8.935/94, Lei Federal nº 10.405/2002, Medida Provisória nº 2200/2001, Lei Federal nº 13.105/2015, Lei Estadual nº 8.721/2008, Lei Estadual nº 10.132/2013 e Provimento CGJ Nº 003/2014.

referido é verdade, dou fé.

CHAVE DIGITAL

00005b1d734fd94f057f2d69fe6bc05b714ee9a7e105c2f0543893cc6e4966e4baaadf2fc329bf029435576fecc35f8044a4f756b9cd36809a0f5d5ab62117de00b682284a10bdccd33c429ec31f4bec



Presidência da República
Casa Civil
Mesa do Protocolo Nº 27012
de 25 de agosto de 2021





ALTERAÇÃO CONTRATUAL Nº 05 DA MCS ATACADISTA DE MEDICAMENTOS E PRODUTOS FARMACÊUTICOS BIRELL
 CNPJ nº 22.968.511/0001-34

TERCEIRA CLÁUSULA

FORO JURÍDICO <> ABERTURA DE FILIAL
 Fica eleito o Foro da Comarca da Cidade de Salvador/Ba., rejeitando qualquer outro por melhor que seja. É permitida a sociedade constituir filial(ais) em qualquer parte do Território Nacional.

QUARTA CLÁUSULA

CAPITAL
 A empresa tem capital de R\$ 800.000,00 (Oitocentos Mil Reais) totalmente integralizados, em moeda corrente do País, de responsabilidade da TITULAR.

TITULAR	VALORES
SANDRA DOMINGUES ALMEIDA	R\$ 800.000,00
Total	R\$ 800.000,00

QUINTA CLÁUSULA

RETIRADAS PRÓ-LABORE
 A titular fará jus a uma retirada mensal a título de pró-labore, a ser oportunamente fixada, de acordo com a situação financeira da empresa, respeitando porém os limites permitidos pela legislação do Imposto de Renda.

SEXTA CLÁUSULA

RESPONSABILIDADE DA TITULAR
 A responsabilidade da Titular é restrita ao valor do capital integralizado.

SETIMA CLÁUSULA

ADMINISTRAÇÃO
 A administração da empresa será exercida por SANDRA DOMINGUES ALMEIDA com os poderes e atribuições de representação ativa e passiva, judicial e extrajudicialmente, podendo praticar todos os atos compreendidos no objeto, sempre em interesse da empresa, autorizado o uso do nome empresarial.

A

Req. 811C0000243610

Junta Comercial do Estado da Bahia

03/03/2021

Certifico o Registro sob o nº 98048959 em 03/03/2021
 Protocolo 219618607 de 25/02/2021
 Nome da empresa MCS ATACADISTA DE MEDICAMENTOS E PRODUTOS FARMACÊUTICOS BIRELL NIRE 29600083785
 Este documento pode ser verificado em <http://regin.juceb.ba.gov.br/AUTENTICACAO/DOCUMENTOS/AUTENTICACAO.aspx>
 Chancela 144513964376390
 Esta cópia foi autenticada digitalmente e assinada em 03/03/2021
 por Tiana Regia M G de Araújo - Secretária-Geral



Confira os dados do ato em <https://selodigital.tjpb.jus.br> ou Consulte o Documento em <https://azevedobastos.not.br/consultar/123390807213478155548-3>



CARTÓRIO
 Autenticação Digital Código: 120390807213478155548-3
 Data: 08/07/2021 10:26:55
 Valor Total do Ato: R\$ 4,66
 Selo Digital Tipo Normal C: ALT67685-V76X;

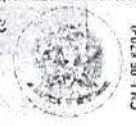

Cartório Azevêdo Bastos
 Av. Professor Epitácio Pessoa - 1145
 Edifício Casa Legal, João Pessoa - PB
 (83) 3244-3434 - cartorio@azevedobastos.not.br
<https://www.azevedobastos.not.br>

Valber Azevêdo de M. Cavalcanti
 Titular



O presente documento digital foi conferido com o original e assinado digitalmente por MARCELO TIMOTEO DE OLIVEIRA, em quinta-feira, 8 de julho de 2021 10:40:42 GMT-03:00, CNS: 06.870-0 - 1º OFÍCIO DE REGISTRO CIVIL DAS PESSOAS NATURAIS E TABELIONATO DE NOTAS/PE, nos termos da medida provisória N. 2.200-2 de 24 de agosto de 2001. Sua autenticidade deverá ser confirmada no endereço eletrônico www.cenad.org.br/autenticidade. O presente documento digital pode ser convertido em papel por meio de autenticação no Tabelionato de Notas. Provisamento nº 100/2020 CNJ - artigo 22.

ALTERAÇÃO CONTRATUAL Nº 05 DA MCS ATACADISTA DE
MEDICAMENTOS E PRODUTOS FARMACEUTICOS EIRELL
CNPJ nº 22.968.511/0001-34

FOLHAS: 1675
PROC.: 96 / 2023
Ass.:

OITAVA CLÁUSULA

MORTE OU IMPEDIMENTO DA TITULAR

Falecendo ou interditada a TITULAR, a sociedade continuará suas atividades com os herdeiros, sucessores e o incapaz. Não sendo possível ou inexistindo interesse(s) desta(s), o valor de seus haveres será apurado e liquidado com base na situação patrimonial da empresa, à data da resolução, verificada em balanço especialmente levantado.

NONA CLÁUSULA

DECLARAÇÃO DE DESIMPEDIMENTO

A administradora declara, sob as penas da Lei, de que não está impedida de exercer a administração da empresa, por Lei especial, ou em virtude de condenação criminal, ou por se encontrar sob os efeitos dela, a pena que vede, ainda que temporariamente, o acesso a cargos públicos, ou por crime falimentar, de prevaricação, peita ou suborno, concussão, peculato, ou contra a economia popular, contra sistema financeiro nacional, contra normas de defesa da concorrência, contra as relações de consumo, fé pública, ou a propriedade.

DÉCIMA CLÁUSULA

DO BALANÇOS LUCROS E OU PREJUÍZOS

Ao término de cada ano-exercício da empresa, em 31 de dezembro, proceder-se-á a elaboração do balanço patrimonial e do balanço de resultado econômico, cabendo a titular os lucros ou perdas apurados.

DÉCIMA PRIMERA CLÁUSULA

INICIO DAS ATIVIDADES <- PRAZO DE DURAÇÃO

A empresa iniciou suas atividades, em 31/07/2015 na data do seu registro na Junta Comercial do Estado da Bahia, e o seu prazo de duração é por tempo indeterminado.

DÉCIMA SEGUNDA CLÁUSULA

CONSTITUIÇÃO DE PROCURADORES

É permitido a titular constituir procurador(es) que o represente na empresa.

Req. 811C0000243610

4

Junta Comercial do Estado da Bahia

03/03/2021

Certifico o Registro sob o nº 96046959 em 03/03/2021

Protocolo 219618607 de 25/02/2021

Nome da empresa MCS ATACADISTA DE MEDICAMENTOS E PRODUTOS FARMACEUTICOS EIRELL NIRE 29600083785

Este documento pode ser verificado em <http://reg.juceb.ba.gov.br/AUTENTICACAO/DOCUMENTOS/AUTENTICACAO.aspx>

Chancela 144513964376390

Esta cópia foi autenticada digitalmente e assinada em 03/03/2021

por Tiana Regia M G de Araújo - Secretária-Geral



Confira os dados do ato em: <https://selodigital.tjpb.jus.br> ou Consulte o Documento em: <https://azevedobastos.not.br/autenticacao/120390807213478155548>



CARTÓRIO

Autenticação Digital Código: 120390807213478155548-4

Data: 08/07/2021 10:26:55

Valor Total do Ato: R\$ 4,66

Selo Digital Tipo Normal C: ALT67686-49XM;

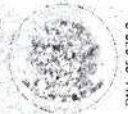

CNPJ: 06.870-0

Cartório Azevêdo Bastos

Av. Prudente Epitácio Pessoa - 1143

Bairro São Carlos, João Pessoa - PB

(83) 3544-3044 - ca.azevedobastos@not.br
<https://azevedobastos.not.br>



Vilber Azevêdo de M. Cavalcanti
Titular

TJPB



O presente documento digital foi conferido com o original e assinado digitalmente por MARCELO TIMOTEO DE OLIVEIRA, em quinta-feira, 8 de julho de 2021 10:40:42 GMT-03:00, CNS: 06.870-0 - 1º OFÍCIO DE REGISTRO CIVIL DAS PESSOAS NATURAIS E TABELIONATO DE NOTAS/PB, nos termos da medida provisória N. 2.200-2 de 24 de agosto de 2001. Sua autenticidade deverá ser confirmada no endereço eletrônico www.cenad.org.br/autenticidade. O presente documento digital pode ser convertido em papel por meio de autenticação no Tabelionato de Notas. Provimento nº 100/2020 CNJ - artigo 22.



219618607

FOLHAS: 1677
PROC.: 96 / 2023
Ass.: [Signature]

TERMO DE AUTENTICAÇÃO

NOME DA EMPRESA	MCS ATACADISTA DE MEDICAMENTOS E PRODUTOS FARMACEUTICOS EIRELI
PROTOCOLO	219618607 - 25/02/2021
ATO	092 - ALTERAÇÃO
EVENO	021 - ALTERAÇÃO DE DADOS (EXCETO NOME EMPRESARIAL)

MATRIZ

NIRE 29600083785
 CNPJ 22.968.511/0001-34
 CERTIFICO REGISTRO EM 03/03/2021
 PROTOCOLO ARQUIVAMENTO 98048999 DE 03/03/2021 DATA AUTENTICAÇÃO 03/03/2021

EVENOS

051 - CONSOLIDACAO DE CONTRATO/ESTATUTO APOUIVAMENTO 98048999

REPRESENTANTES QUE ASSINARAM DIGITALMENTE

Cpf: 39053280572 - MAGNUS ANTONIO PINHO DE CARVALHO

Tiana Regila M G de Araújo

TIANA REGILA M G DE ARAUJO
Secretária-Geral

Junta Comercial do Estado da Bahia

03/03/2021

Certifico o Registro sob o nº 98048999 em 03/03/2021
 Protocolo 219618607 de 25/02/2021
 Nome da empresa MCS ATACADISTA DE MEDICAMENTOS E PRODUTOS FARMACEUTICOS EIRELI NIRE 29600083785
 Este documento pode ser verificado em <http://regin.juceb.ba.gov.br/AUTENTICACAO/DOCUMENTOS/AUTENTICACAO.aspx>
 Chancela 144513964376390
 Esta cópia foi autenticada digitalmente e assinada em 03/03/2021
 por Tiana Regila M G de Araújo - Secretária-Geral



Confira os dados do ato em: <https://selodigital.tjpb.jus.br> ou Consulte o Documento em: <https://azevedobastos.not.br/consulta/120390807213478155548>



CARTÓRIO
 Autenticação Digital Código: 120390807213478155548-6
 Data: 08/07/2021 10:26:55
 Valor Total do Ato: R\$ 4,66
 Selo Digital Tipo Normal C: ALT67688-7TVF;



Cartório Azevêdo Bastos
 Av. Presidente Epitácio Pessoa - 1145
 Bairro dos Estado, João Pessoa - PB
 (83) 3244-2044 - cartorio@azevedobastos.not.br
<https://azevedobastos.not.br>

Válber Azevêdo de M. Cavalcanti
 Titular



O presente documento digital foi conferido com o original e assinado digitalmente por MARCELO TIMOTEO DE OLIVEIRA, em quinta-feira, 8 de julho de 2021 10:40:42 GMT-03:00, CNS: 06.870-0 - 1º OFÍCIO DE REGISTRO CIVIL DAS PESSOAS NATURAIS E TABELIONATO DE NOTAS/PB, nos termos da medida provisória N. 2.200-2 de 24 de agosto de 2001. Sua autenticidade deverá ser confirmada no endereço eletrônico www.cenad.org.br/autenticidade. O presente documento digital pode ser convertido em papel por meio de autenticação no Tabelionato de Notas. Provedor nº 100/2020 CNJ - artigo 22.

REPÚBLICA FEDERATIVA DO BRASIL
ESTADO DA PARAÍBA
CARTÓRIO AZEVEDO BASTOS
FUNDADO EM 1888
PRIMEIRO REGISTRO CIVIL DE NASCIMENTO E ÓBITOS E PRIVATIVO DE CASAMENTOS, INTERDIÇÕES E TUTELAS DA COMARCA DE JOÃO
PESSOA

Av. Epitacio Pessoa, 1145 Bairro dos Estados 58030-00, João Pessoa PB
Tel.: (83) 3244-5404 / Fax: (83) 3244-5484
<http://www.azevedobastos.not.br>
E-mail: cartorio@azevedobastos.not.br

FOLHAS: 1678
PROC.: 96 / 2023
Ass.: Q



DECLARAÇÃO DE SERVIÇO DE AUTENTICAÇÃO DIGITAL

O Bel. Válber Azevêdo de Miranda Cavalcanti, Oficial do Primeiro Registro Civil de Nascimentos e Óbitos e Privativo de Casamentos, Interdições e Tutelas com atribuição de autenticar e reconhecer firmas da Comarca de João Pessoa Capital do Estado da Paraíba, em virtude de Lei, etc...

DECLARO ainda que, para garantir transparência e segurança jurídica de todos os atos oriundos da atividade Notarial e Registral no Estado da Paraíba, foi instituído pela Lei nº 10.132, de 06 de novembro de 2013, a aplicação obrigatória de um Selo Digital de Fiscalização Extrajudicial em todos os atos de notas e registro, composto de um código único (por exemplo: Selo Digital: ABC12345-X1X2) e dessa forma, cada autenticação processada pela nossa serventia pode ser verificada e confirmada tantas vezes quanto for necessário através do site do Tribunal de Justiça do Estado da Paraíba, endereço <https://corregedoria.tpb.jus.br/selo-digital/>.

A autenticação digital do documento faz prova de que, na data e hora em que ela foi realizada, a empresa MCS ATACADISTA DE MEDICAMENTOS E PRODUTOS FARMACEUTICOS EIRELI tinha posse de um documento com as mesmas características que foram reproduzidas na cópia autenticada, sendo da empresa MCS ATACADISTA DE MEDICAMENTOS E PRODUTOS FARMACEUTICOS EIRELI a responsabilidade, única e exclusiva, pela idoneidade do documento apresentado a este Cartório.

Nesse sentido, declaro que a MCS ATACADISTA DE MEDICAMENTOS E PRODUTOS FARMACEUTICOS EIRELI assumiu, nos termos do artigo 8º, §1º, do Decreto nº 10.278/2020, que regulamentou o artigo 3º, inciso X, da Lei Federal nº 13.874/2019 e o artigo 2º-A da Lei Federal 12.682/2012, a responsabilidade pelo processo de digitalização dos documentos físicos, garantindo perante este Cartório e terceiros, a sua autoria e integridade.

De acordo com o disposto no artigo 2º-A, §7º, da Lei Federal nº 12.682/2012, o documento em anexo, identificado individualmente em cada Código de Autenticação Digital ou na referida sequência, poderá ser reproduzido em papel ou em qualquer outro meio físico.

Esta DECLARAÇÃO foi emitida em **08/07/2021 14:34:26 (hora local)** através do sistema de autenticação digital do Cartório Azevedo Bastos, de acordo com o Art. 1º, 10º e seus §§ 1º e 2º da MP 2200/2001, como também, o documento eletrônico autenticado contendo o Certificado Digital do titular do Cartório Azevedo Bastos, poderá ser solicitado diretamente a empresa MCS ATACADISTA DE MEDICAMENTOS E PRODUTOS FARMACEUTICOS EIRELI ou ao Cartório pelo endereço de e-mail autentica@azevedobastos.not.br Para informações mais detalhadas deste ato, acesse o site <https://autdigital.azevedobastos.not.br> e informe o Código de Autenticação Digital

Esta Declaração é válida por **tempo indeterminado** e esta disponível para consulta em nosso site.

Código de Autenticação Digital: 120390807213478155548-1 a 120390807213478155548-6

Legislações Vigentes: Lei Federal nº 8.935/94, Lei Federal nº 10.406/2002, Medida Provisória nº 2200/2001, Lei Federal nº 13.105/2015, Lei Estadual nº 8.721/2008, Lei Estadual nº 10.132/2013, Provimento CGJ nº 003/2014 e Provimento CNJ nº 100/2020.

O referido é verdade, dou fé.

CHAVE DIGITAL

00005b1d734fd94f057f2d69fe6bc05b9a64783cbecadee7cf28d9c13ce8bf5f33ff5b3cf460a84068fb64f77a2a6456e19fc9595981ee721615ef8181eca62
300b682284a10bdccd33c429ec31f4bec





Presidência da República
Casa Civil
Mesa Diretora Nº 234/2023
26 de agosto de 2023

**ICP
Brasil**

FOLHAS: 1679
PROC.: 9612023
Ass.: @



Ministério da Fazenda
Secretaria da Receita Federal do Brasil

FOLHAS: 1650
PROC.: 96 / 2023
Ass.: *[assinatura]*

Comprovante de Situação Cadastral no CPF

Nº do CPF: 789.807.805-59

Nome: SANDRADOMINGUES ALMEIDA

Data de Nascimento: 26/11/1979

Situação Cadastral: REGULAR

Data da Inscrição: 10/11/1997

Digito Verificador: 00

Comprovante emitido às: 09:32:48 do dia 01/03/2023 (hora e data de Brasília).
Código de controle do comprovante: 9C67.4D55.0E04.68A0



Este documento não substitui o "Comprovante de Inscrição no CPF".

(Modelo aprovado pela IN/RFB nº 1.548, de 13/02/2015.)

FOLHAS: 1681
PROC.: 96 / 2023
Ass.: [assinatura]

**CONSELHO FEDERAL DE FARMÁCIA
CERTIDÃO DE REGULARIDADE TÉCNICA**

CADASTRO NO CRF SOB Nº 018912	REGIONAL CRF - BAHIA	VALIDADE 31/03/2023
RAZÃO / DENOMINAÇÃO SOCIAL MCS ATACADISTA DE MEDICAMENTOS E PRODUTOS FARMACEUTICOS EIRELI		HORÁRIO DE FUNCIONAMENTO DO ESTABELECIMENTO - SEMANA Seg: 08:30 as 12:00 e das 13:00 as 17:30 / Ter: 08:30 as 12:00 e das 13:00 as 17:30 / Qua: 08:30 as 12:00 e das 13:00 as 17:30 / Qui: 08:30 as 12:00 e das 13:00 as 17:30 / Sex: 08:30 as 12:00 e das 13:00 as 17:30 /
NOME FANTASIA Mº ATACADISTA DE MEDICAMENTOS E PRODUTOS HOSPITALARES		HORÁRIO DE FUNCIONAMENTO DO ESTABELECIMENTO - SABADO
NATUREZA DO ESTABELECIMENTO DISTRIBUIDORAS DE MEDICAMENTOS, INSUMOS E DROGAS		HORÁRIO DE FUNCIONAMENTO DO ESTABELECIMENTO - DOMINGO
ENDEREÇO RUA OSWALDO HUGO SACRAMENTO, N 113, SL. 001		CNPJ 22968511000134
LOCALIDADE IAPÍ		CIDADE Salvador
FARMACÊUTICO (S) DIRETOR/RESPONSÁVEL (EIS) TÉCNICO (S):		
KARLA SIMONE ROCHA GOMES		002617 Seg: 08:30 as 12:00 e das 13:00 as 17:30 / Ter: 08:30 as 12:00 e das 13:00 as 17:30 / Qua: 08:30 as 12:00 e das 13:00 as 17:30 / Qui: 08:30 as 12:00 e das 13:00 as 17:30 / Sex: 08:30 as 12:00 e das 13:00 as 17:30 /



Dra. Ângela Maria de C. Pontes
Presidente | CRF-BA



Chave de Segurança : 1F5A521BFA220AEE2928AC73933AC6F2

ESTA CERTIDÃO DEVE SER AFIXADA EM UM LUGAR VISÍVEL AO PÚBLICO

Certificamos que o estabelecimento a que se refere esta Certidão de Regularidade Técnica está inscrito neste Conselho Regional de Farmácia, atendendo ao artigo 24 da Lei Federal nº 3.820/60 e ao Título IX da Lei Federal nº 6.360/76.

Tratando-se de farmácia de qualquer natureza, certificamos que está regularizada durante os horários estabelecidos pelos Farmacêuticos Responsáveis Técnicos, de acordo com a Lei Federal nº 13.021/14.

SANDRA DOMINGUES
ALMEIDA:78980780559

Assinado de forma digital por SANDRA
DOMINGUES ALMEIDA:78980780559

Confira os dados do ato em: <https://selodigital.tjpb.jus.br> ou Consulte o Documento em: <https://azevedobastos.not.br/documento/120391506226443963672>



CARTÓRIO Autenticação Digital Código: 120391506226443963672-1
Data: 15/06/2022 09:12:00
Valor Total do Ato: R\$ 5,02
Selo Digital Tipo Normal C: ANC54731-DGIV;



Cartório Azevêdo Bastos
Av. Presidente Epitácio Pessoa - 1145
Bairro dos Estados, João Pessoa - PB
(83) 3244-5404 - cartorio@azevedobastos.not.br
<https://azevedobastos.not.br>

Váber Azevêdo de M. Cavalcanti
Titular



O presente documento digital foi conferido com o original e assinado digitalmente por ADAUTO JOSÉ FERNANDES RIBEIRO, em quarta-feira, 15 de junho de 2022 09:39:14 GMT-03:00. CNS: 06.870-0 - Cartório Azevêdo Bastos - 1º Ofício de Registro Civil das Pessoas Naturais e de Interdições e Tutel/PB, nos termos da medida provisória N. 2.200-2 de 24 de agosto de 2001. Sua autenticidade deverá ser confirmada no endereço eletrônico www.cenad.org.br/autenticidade. O presente documento digital pode ser convertido em papel por meio de autenticação no Tabelação de Notas. Provisório nº 100/2020 CNJ - artigo 22.

**CONSELHO FEDERAL DE FARMÁCIA
CERTIDÃO DE REGULARIDADE TÉCNICA**

Observações:

- 1 - Por infração a qualquer norma relativa à atividade profissional, perderá este documento seu valor, podendo o Conselho Regional de Farmácia determinar o seu recolhimento.
- 2 - A baixa de Responsabilidade Técnica (RT) deverá ser comunicada pelo profissional ao Conselho Regional de Farmácia e à Vigilância Sanitária correspondente.
- 3 - Na baixa de Responsabilidade Técnica (RT) será obrigatória a devolução deste documento ao Conselho Regional de Farmácia.

Termo de Devolução:

Ao CRF - _____

Eu, _____, inscrito(a) neste órgão sob o nº _____, comunico que a partir desta data de demissão ____/____/____, deixo de exercer a função de _____ pelo estabelecimento de razão social _____, recolhendo e devolvendo esta CRT para as providências cabíveis do Conselho Regional de Farmácia.

_____ Local

_____ Data da Comunicação

_____ Assinatura do Farmacêutico

Declaro, ainda, que deixo esta responsabilidade pelo seguinte motivo:

**CÓDIGO DE ÉTICA FARMACÊUTICA
RESOLUÇÃO CFF Nº 596/14**

Art. 12 - O farmacêutico, durante o tempo em que permanecer inscrito em um Conselho Regional de Farmácia, independentemente de estar ou não no exercício efetivo da profissão, deve:

I -

V - comunicar ao Conselho Regional de Farmácia e às demais autoridades competentes a recusa em se submeter à prática de atividade contrária à lei ou regulamento, bem como a desvinculação do cargo, função ou emprego, motivadas pela necessidade de preservar os legítimos interesses da profissão e da saúde;

II -

XIII - comunicar ao Conselho Regional de Farmácia, em 5 (cinco) dias, o encerramento de seu vínculo profissional de qualquer natureza independentemente de retenção de documentos pelo empregador;

IV -

Art. 13 - O farmacêutico deve comunicar previamente ao Conselho Regional de Farmácia, por escrito, o afastamento temporário das atividades profissionais pelas quais detém responsabilidade técnica, quando não houver outro farmacêutico que, legalmente, o substitua.

§ 1º - Na hipótese de afastamento por motivo de doença, acidente pessoal, óbito familiar ou por outro imprevisível, que requeira avaliação pelo Conselho Regional de Farmácia, a comunicação formal e documentada deverá ocorrer em 5 (cinco) dias úteis após o fato.

§ 2º - Quando o afastamento ocorrer por motivo de férias, congressos, cursos de aperfeiçoamento, atividades administrativas ou outras e

SANDRA DOMINGUES
ALMEIDA.78980780559

Avaliado de forma digital por SANDRA
DOMINGUES ALMEIDA.78980780559

Confira os dados do ato em: <https://selodigital.tjpb.jus.br> ou Consulte o Documento em: <https://azevedobastos.not.br/documento/120391506226443963672>



CARTÓRIO

Autenticação Digital Código: 120391506226443963672-2
Data: 15/06/2022 09:12:00
Valor Total do Ato: R\$ 5,02
Selo Digital Tipo Normal C: ANC54732-DR1L;



CNJ: 06.870-0

Cartório Azevêdo Bastos
Av. Presidente Epitácio Pessoa - 1145
Bairro dos Estados, João Pessoa - PB
(33) 3244-5404 - cartorio@azevedobastos.not.br
<https://azevedobastos.not.br>

Valber Azevêdo de M. Cavalcanti
Titular

TJPB



PRIMEIRO REGISTRO CIVIL DE NASCIMENTO E ÓBITOS E PRIVATIVO DE CASAMENTOS, INTERDIÇÕES E TUTELAS DA COMARCA DE JOÃO PESSOA

Av. Epitácio Pessoa, 1145 Bairro dos Estados 58030-00, João Pessoa PB
Tel.: (83) 3244-5404 / Fax: (83) 3244-5484
<http://www.azevedobastos.not.br>
E-mail: cartorio@azevedobastos.not.br



DECLARAÇÃO DE SERVIÇO DE AUTENTICAÇÃO DIGITAL

O Bel. Válber Azevêdo de Miranda Cavalcanti, Oficial do Primeiro Registro Civil de Nascimentos e Óbitos e Privativo de Casamentos, Interdições e Tutelas com atribuição de autenticar e reconhecer firmas da Comarca de João Pessoa Capital do Estado da Paraíba, em virtude de Lei, etc...

DECLARO ainda que, para garantir transparência e segurança jurídica de todos os atos oriundos da atividade Notarial e Registral no Estado da Paraíba, foi instituído pela Lei nº 10.132, de 06 de novembro de 2013, a aplicação obrigatória de um Selo Digital de Fiscalização Extrajudicial em todos os atos de notas e registro, composto de um código único (por exemplo: Selo Digital: ABC12345-X1X2) e dessa forma, cada autenticação processada pela nossa Serventia pode ser verificada e confirmada tantas vezes quanto for necessário através do site do Tribunal de Justiça do Estado da Paraíba, endereço <https://corregedoria.tjpb.jus.br/selo-digital/>.

A autenticação digital do documento faz prova de que, na data e hora em que ela foi realizada, a empresa MCS ATACADISTA DE MEDICAMENTOS E PRODUTOS FARMACEUTICOS EIRELI tinha posse de um documento com as mesmas características que foram reproduzidas na cópia autenticada, sendo da empresa MCS ATACADISTA DE MEDICAMENTOS E PRODUTOS FARMACEUTICOS EIRELI a responsabilidade, única e exclusiva, pela idoneidade do documento apresentado a este Cartório.

Nesse sentido, declaro que a MCS ATACADISTA DE MEDICAMENTOS E PRODUTOS FARMACEUTICOS EIRELI assumiu, nos termos do artigo 8º, §1º, do Decreto nº 10.278/2020, que regulamentou o artigo 3º, inciso X, da Lei Federal nº 13.874/2019 e o artigo 2º-A da Lei Federal 12.682/2012, a responsabilidade pelo processo de digitalização dos documentos físicos, garantindo perante este Cartório e terceiros, a sua autoria e integridade.

De acordo com o disposto no artigo 2º-A, §7º, da Lei Federal nº 12.682/2012, o documento em anexo, identificado individualmente em cada Código de Autenticação Digital ou na referida sequência, poderá ser reproduzido em papel ou em qualquer outro meio físico.

Esta DECLARAÇÃO foi emitida em 15/06/2022 16:06:16 (hora local) através do sistema de autenticação digital do Cartório Azevedo Bastos, de acordo com o Art. 1º, 10º e seus §§ 1º e 2º da MP 2200/2001, como também, o documento eletrônico autenticado contendo o Certificado Digital do titular do Cartório Azevedo Bastos, poderá ser solicitado diretamente a empresa MCS ATACADISTA DE MEDICAMENTOS E PRODUTOS FARMACEUTICOS EIRELI ou ao Cartório pelo endereço de e-mail autentica@azevedobastos.not.br Para informações mais detalhadas deste ato, acesse o site <https://autdigital.azevedobastos.not.br> e informe o Código de Autenticação Digital

Esta Declaração é válida por tempo indeterminado e está disponível para consulta em nosso site.

Código de Autenticação Digital: 120391506226443963672-1 a 120391506226443963672-2

Legislações Vigentes: Lei Federal nº 8.935/94, Lei Federal nº 10.406/2002, Medida Provisória nº 2200/2001, Lei Federal nº 13.105/2015, Lei Estadual nº 8.721/2008, Lei Estadual nº 10.132/2013, Provimento CGJ N° 003/2014 e Provimento CNJ N° 100/2020.

O referido é verdade, dou fé.

CHAVE DIGITAL

00005b1d734fd94f05712d69fe6bc05bd67f8a97616c2030fa7ad871141d5ae9d7e6676a07813bf91dfd6439f2c35ee478d4b74654d1c04161712aec35bc17900b682284a10bdccd33c429ec31f4bec



Presidência da República
Casa Civil
Medida Provisória nº 2.200-2
de 24 de agosto de 2001



1821



FOLHAS: 1684
PROC.: 96 / 2023
Ass.: [Signature]

KARLA SIMONE ROCHA GOMES

FILIAÇÃO: ZENILDO GOMES PIRES
YVONNE ROCHA GOMES
NASCIMENTO: 03/11/1967 SEXO: FEMININO
ESTADO CIVIL: SOLTEIRO
NATURALIDADE: VITÓRIA DA CONQUISTA - BA
DOCUMENTO: RG 038484243 SSP BA
LEI Nº 9.049, DE 18 DE MAIO DE 1995
CPF: 040.331.155-09 GRI: 038476-9809
TIT. ELEITOR: SEÇÃO: ZONA:
LOCAL/DATA DE EMISSÃO: SETE SINEBAHA, SAC EQUATENI - 22012010

QUALIFICAÇÃO CIVIL - BRASILEIRO

da Silva
[Signature]

ALTERAÇÃO DE IDENTIDADE

RENDA	_____
PROFISSÃO	_____
ESTADO CIVIL	_____
ESTADO	_____
CIDADE	_____
CEP	_____
ENDEREÇO	_____
DATA DE NASCIMENTO	____/____/____
SEXO	_____
ESTADO CIVIL	_____
ESTADO	_____
CIDADE	_____
CEP	_____
ENDEREÇO	_____

SANDRA DOMINGUES Assinado de forma digital
ALMEIDA:789807805 por SANDRA DOMINGUES
59 ALMEIDA:78980780559

Confira os dados do ato em: <https://selodigital.tpb.jus.br> ou Consulte o Documento em: <https://azevedobastos.not.br/documento/120391603229523638402>



CARTÓRIO
Autenticação Digital Código: 120391603229523638402-1
Data: 16/03/2022 15:44:29
Valor Total do Ato: R\$ 5,02
Selo Digital Tipo Normal C: AMR66518-FVZB;



Cartório Azevêdo Bastos
Av. Presidente Epitácio Pessoa - 1145
Bairro dos Estado, João Pessoa - PB
(83) 3244-5404 - cartorio@azevedobastos.not.br
<https://azevedobastos.not.br>

Válber Azevêdo de M. Cavalcanti
Titular



O presente documento digital foi conferido com o original e assinado digitalmente por ADAUTO JOSÉ FERNANDES RIBEIRO, em quarta-feira, 16 de março de 2022 16:28:17 GMT-03:00. CNS: 06.870-0 - Cartório Azevêdo Bastos - 1º Ofício de Registro Civil das Pessoas Naturais e de Interdições e Tutel/PB, nos termos da medida provisória N. 2.200-2 de 24 de agosto de 2001. Sua autenticidade deverá ser confirmada no endereço eletrônico www.cenad.org.br/autenticidade. O presente documento digital pode ser convertido em papel por meio de autenticação no Tabelaionato de Notas. Provedor n.º 100/2020 CNJ - artigo 22.

FOLHAS: 1685
 PROC.: 96 / 2023
 Ass.: 2

CONTRATO DE TRABALHO

EMP. MCS ATACADISTA DE MEDICAMENTOS E PRODUTO
 CNPJ 22.968.511/000134
 END. R OSWALDO HUGO SACRAMENTO 113 SALA 001 IAPI
 MUNIC. SALVADOR UF BA
 ESP. ESTAB. COMERCIO
 CARGO FARMACEUTICA CBO 233425

DATA DE ADMISSÃO: 01 de Março de 2022
 REGISTRO N° FLS. FOLHA: 4

REMUNERAÇÃO ESPECIFICADA R\$ 4.657,61
 (quatro mil seiscentos e sessenta e sete reais e sessenta e um centavos)

Sandra Domingues Almeida
 MCS ATACADISTA DE MEDICAMENTOS E PRODUTO

COLEÇÃO
 N.º
 COM OBRIGADOR
 IDENTIFICADO

10

CONTRATO DE TRABALHO

EMPRESA
 ENDEREÇO
 MUNICÍPIO
 UF DO ESTAB. LEVANTADO
 CARGO
 DATA DE ADMISSÃO
 REGISTRO N.º
 REMUNERAÇÃO ESPECIFICADA
 COLEÇÃO
 N.º
 COM OBRIGADOR
 IDENTIFICADO

11

SANDRA DOMINGUES Assinado de forma digital
 ALMEIDA:78980780559 por SANDRA DOMINGUES
 ALMEIDA:78980780559

Confira os dados do ato em: <https://selodigital.tpb.jus.br> ou Consulte o Documento em: <https://azevedobastos.not.br/documento/120391603229523638402>

CARTÓRIO Autenticação Digital Código: 120391603229523638402-2
 Data: 16/03/2022 15:44:30
 Valor Total do Ato: R\$ 5,02
 Selo Digital Tipo Normal C: AMR66519-E6VJ;



Cartório Azevêdo Bastos
 Av. Presidente Epitácio Pessoa - 1145
 Bairro dos Estados, João Pessoa - PB
 (83) 3244-5404 - cartorio@azevedobastos.not.br
<https://azevedobastos.not.br>

Vilber Azevêdo de M. Cavalcanti
 Titular

TJPB

O presente documento digital foi conferido com o original e assinado digitalmente por ADAUTO JOSÉ FERNANDES RIBEIRO, em quarta-feira, 16 de março de 2022 16:28:17 GMT-03:00. CNS: 06.870-0 - Cartório Azevêdo Bastos - 1º Ofício de Registro Civil das Pessoas Naturais e de Interdições e Tutel/PB, nos termos da medida provisória N. 2.200-2 de 24 de agosto de 2001. Sua autenticidade deverá ser confirmada no endereço eletrônico www.cenad.org.br autenticidade. O presente documento digital pode ser convertido em papel por meio de autenticação no Tabelaionato de Notas. Provedor n.º 100/2020 CNJ - artop 22.

FOLHAS: 1686
PROC.: 96 / 2023
Ass.: 2

3

Diplomado em 26/01/1996
pela Faculdade de
Farmácia - UFBA

Diploma registrado sob o n.º 2142
página 142 livro 04-B
em 26/01/96 na Seção
Tabela Geral de
Exames - UFBA

Diploma registrado no CRF- Ba sob o
n.º 1990 pág. 195 livro 02
em 01/fevereiro/1996

Observações

SANDRA DOMINGUES Assinado de forma digital
ALMEIDA:78980780559 por SANDRA DOMINGUES
ALMEIDA:78980780559

Confira os dados do ato em: <https://selodigital.tjpb.jus.br> ou Consulte o Documento em: <https://azevedobastos.not.br/documento/120391603229523638402>



CARTÓRIO
Autenticação Digital Código: 120391603229523638402-3
Data: 16/03/2022 15:44:30
Valor Total do Ato: R\$ 5,02
Selo Digital Tipo Normal C: AMR66520-IQN2;



Cartório Azevedo Bastos
Av. Presidente Epitácio Pessoa - 1145
Bairro dos Estados, João Pessoa - PB
(83) 3244-5404 - cartorio@azevedobastos.not.br
<https://azevedobastos.not.br>

Válter Azevedo de M. Cavalcanti
Titular



O presente documento digital foi conferido com o original e assinado digitalmente por ADAUTO JOSÉ FERNANDES RIBEIRO, em quarta-feira, 16 de março de 2022 16:28:17 GMT-03:00. CNS: 06.870-0 - Cartório Azevedo Bastos - 1º Ofício de Registro Civil das Pessoas Naturais e de Interdições e Tutel/PB, nos termos da medida provisória N. 2.200-2 de 24 de agosto de 2001. Sua autenticidade deverá ser confirmada no endereço eletrônico www.cenad.org.br/autenticidade. O presente documento digital pode ser convertido em papel por meio de autenticação no Tabelionato de Notas. Provisamento nº 100/2020 CNJ - artigo 22.

FOLHAS: 1687
PROC.: 96 / 2023
Ass.: @

2

O CRF. *da* Conselho Regional de Farmácia
do Estado d*a* *Bahia*

expede esta Carteira de Identidade Profissio-
nal de *Farmacêuticos*

poros: *Karla Simone*
Rocha Gomes
Nacionalidade *Brasileira*
Naturalidade *Salvador*
Bahia
Data do nascimento *02-11-67*
Filiação *Fernando Gomes*
Paulo e Yvonne
Rocha Gomes

Pela inscrição n.º *2.617* Aprovada
em Sessão de *12/1/2019*

Esta carteira de identidade profissional
contém 22 folhas numeradas e rubrica-
das, habilitando seu portador ao exercício
da Profissão Farmacêutica.

Por força da Lei 6.206, de 7 de maio
de 1975, esta carteira é válida em todo
o Território Nacional como prova de
identidade, para qualquer efeito.

SANDRA DOMINGUES Assinado de forma digital
ALMEIDA:78980780559 por SANDRA DOMINGUES
ALMEIDA:78980780559

Confira os dados do ato em: <https://selodigital.tpb.jus.br> ou Consulte o Documento em: <https://azevedobastos.not.br/documento/120391603229523638402>



CARTÓRIO
Autenticação Digital Código: 120391603229523638402-4
Data: 16/03/2022 15:44:30
Valor Total do Ato: R\$ 5,02
Selo Digital Tipo Normal C: AMR66521-K2MJ;



Cartório Azevedo Bastos
Av. Presidente Epitácio Pessoa - 1145
Bairro dos Estados, João Pessoa - PB
(83) 3244-5404 - cartorio@azevedobastos.not.br
<https://azevedobastos.not.br>

Váber Azevedo de M. Cavalcanti
Titular

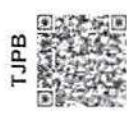

O presente documento digital foi conferido com o original e assinado digitalmente por ADAUTO JOSÉ FERNANDES RIBEIRO, em quarta-feira, 16 de março de 2022 16:28:17 GMT-03:00. CNS: 06.870-0 - Cartório Azevedo Bastos - 1º Ofício de Registro Civil das Pessoas Naturais e de Interdições e Tutel/PB, nos termos da medida provisória N. 2.200-2 de 24 de agosto de 2001. Sua autenticidade deverá ser confirmada no endereço eletrônico www.cenad.org.br/autenticidade. O presente documento digital pode ser convertido em papel por meio de autenticação no Tabelionato de Notas. Provento nº 100/2020 CNJ - artigo 22.

CNH Digital

Departamento Nacional de Trânsito

REPUBLICA FEDERATIVA DO BRASIL
DEPARTAMENTO NACIONAL DE TRANSPORTES E TRANSPORTISTAS
DEPARTAMENTO NACIONAL DE TRÂNSITO
CARTEIRA NACIONAL DE HABILITAÇÃO

BAHIA

VALIA EM TODO O TERRITÓRIO NACIONAL
1856505916

1856505916

1856505916

BAHIA

DENATRAN CONTRAN

Nome: SANDRA DOMINGUES ALMEIDA
CPF: 030412429-0001-BA
Data Nascimento: 04/03/1955
Sexo: F
Prestador: []
Vál. até: 03/03/2023
Nº Registro: 030412429-0001-BA
Município: 030412429-0001-BA
Fundação: 03/03/1955

Observações:

Assinatura do Portador: SANDRA DOMINGUES ALMEIDA
Data Emissão: 16/03/2022

Assinado digitalmente por SANDRA DOMINGUES ALMEIDA:78980780559

QR-CODE



Documento assinado com certificado digital em conformidade com a Medida Provisória nº 2200-2/2001. Sua validade poderá ser confirmada por meio do programa Assinador Serpro.

As orientações para instalar o Assinador Serpro e realizar a validação do documento digital estão disponíveis em: < <http://www.serpro.gov.br/assinador-digital> >, opção Validar Assinatura.

SERPRO / DENATRAN

FOLHAS: 1683
PROC.: 96 / 2023
Ass.: [assinatura]

SANDRA DOMINGUES ALMEIDA:78980780559
Assinado de forma digital por SANDRA DOMINGUES ALMEIDA:78980780559

Confira os dados do ato em: <https://selodigital.tjpb.jus.br> ou Consulte o Documento em: <https://azevedobastos.not.br/documento/120391603229523638402>



CARTÓRIO
Autenticação Digital Código: 120391603229523638402-5
Data: 16/03/2022 15:44:30
Valor Total do Ato: R\$ 5,02
Selo Digital Tipo Normal C: AMR66522-X3FI;



Cartório Azevêdo Bastos
Av. Presidente Epitácio Pessoa - 1145
Bairro dos Estado, João Pessoa - PB
(83) 3244-5404 - cartorio@azevedobastos.not.br
<https://azevedobastos.not.br>

Valdir Azevêdo de M. Cavalcanti
Titular



O presente documento digital foi conferido com o original e assinado digitalmente por ADAUTO JOSÉ FERNANDES RIBEIRO, em quarta-feira, 16 de março de 2022 16:28:17 GMT-03:00. CNS: 06.870-0 - Cartório Azevêdo Bastos - 1º. Ofício de Registro Civil das Pessoas Naturais e de Interdições e Tutel/PB, nos termos da medida provisória N. 2.200-2 de 24 de agosto de 2001. Sua autenticidade deverá ser confirmada no endereço eletrônico www.cenad.org.br/autenticidade. O presente documento digital pode ser convertido em papel por meio de autenticação no Tabelação de Notas. Provedor n.º 100/2020 CNJ - art.º 22.



FOLHAS:	1689
PROC.:	96 1 2022
Ass.:	Q

SERVIÇO PÚBLICO FEDERAL
CONSELHO REGIONAL DE FARMÁCIA DO ESTADO DA BAHIA



CERTIDÃO NEGATIVA DE DÉBITOS - PJ

Declara-se para os devidos fins de direito, que a **MCS ATACADISTA DE MEDICAMENTOS E PRODUTOS FARMACEUTICOS EIRELI**, empresa cadastrada, CNPJ **22.968.511/0001-34**, neste Conselho Regional de Farmácia do Estado da Bahia, Firma nº **018912**, a qual não possui débito em aberto junto a esta autarquia referente às anuidades.

Validade: 31/03/2023

Por ser expressão da verdade, dou fé e firmo o presente.

Salvador, 03 de fevereiro de 2023.

Dr. Alan Oliveira de Brito
Tesoureiro/CRF-BA



SERVIÇO PÚBLICO FEDERAL
Conselho Regional de Farmácia do Estado da Bahia



FOLHAS: 1690
PROC.: 96 / 2023
Ass.: [assinatura]

CERTIDÃO NEGATIVA DE DÉBITOS - PF

Declara-se para os devidos fins de direito, que o Sr(a). **KARLA SIMONE ROCHA GOMES**, é Farmacêutico e cadastrado sob o CRF Nº **002617**, registrado neste Conselho Regional de Farmácia do Estado da Bahia e não possui débito em aberto junto a esta Instituição, referente a ANUIDADES.

VALIDADE ATÉ 10 de Março de 2023

Por ser expressão da verdade, dou fé e firmo a presente.

Salvador, 1 de Fevereiro de 2023.

Dr. Alan Oliveira de Brito
Diretor Tesoureiro

REGISTRO DE EMPRESADO

FOLHAS: 1691
 PROC.: 96 1 2023
 Ass.: [assinatura]

Nome: SANDRA DOMINGUES ALMEIDA
 Nome de Sobrenome: ALMEIDA
 Data de Nascimento: 10/03/1970
 CPF: 011.113.407

Nome: SANDRA DOMINGUES ALMEIDA
 Nome de Sobrenome: ALMEIDA
 Data de Nascimento: 10/03/1970
 CPF: 011.113.407
 RG: 104.101.100-0

Nome: SANDRA DOMINGUES ALMEIDA
 Nome de Sobrenome: ALMEIDA
 Data de Nascimento: 10/03/1970
 CPF: 011.113.407

Nome: SANDRA DOMINGUES ALMEIDA
 Nome de Sobrenome: ALMEIDA
 Data de Nascimento: 10/03/1970
 CPF: 011.113.407

Nome: SANDRA DOMINGUES ALMEIDA
 Nome de Sobrenome: ALMEIDA
 Data de Nascimento: 10/03/1970
 CPF: 011.113.407

Nome: SANDRA DOMINGUES ALMEIDA
 Nome de Sobrenome: ALMEIDA
 Data de Nascimento: 10/03/1970
 CPF: 011.113.407

Nome: SANDRA DOMINGUES ALMEIDA
 Nome de Sobrenome: ALMEIDA
 Data de Nascimento: 10/03/1970
 CPF: 011.113.407

[assinatura]
 SANDRA DOMINGUES ALMEIDA

SANDRA DOMINGUES ALMEIDA: 78980780559
 Assinado de forma digital por SANDRA DOMINGUES ALMEIDA: 78980780559

Confira os dados do ato em: <https://scolodigital.tpb.jus.br> ou Consulte o Documento em: <https://azevedobastos.not.br/documento/120393103224772951889>



CARTÓRIO
 Autenticação Digital Código: 120393103224772951889-1
 Data: 31/03/2022 16:06:21
 Valor Total do Ato: R\$ 5,02
 Selo Digital Tipo Normal C: AMU89210-RRZV;



Cartório Azevedo Bastos
 Av. Presidente Epitácio Pessoa - 1145
 Bairro dos Estados, João Pessoa - PB
 (83) 3244-5404 - cartorio@azevedobastos.not.br
<https://azevedobastos.not.br>

Váber Azevedo de M. Cavalcanti
 Titular



O presente documento digital foi conferido com o original e assinado digitalmente por ADAUTO JOSÉ FERNANDES RIBEIRO, em quinta-feira, 31 de março de 2022 16:13:22 GMT-03:00. CNS: 06.870-0 - Cartório Azevedo Bastos - 1º Ofício de Registro Civil das Pessoas Naturais e de Interdições e Tutel/PB, nos termos da medida provisória N. 2.200-2 de 24 de agosto de 2001. Sua autenticidade deverá ser confirmada no endereço eletrônico www.cenad.org.br/autenticidade. O presente documento digital pode ser convertido em papel por meio de autenticação no Tabelionato de Notas. Provimto nº 100/2020 CNJ - artigo 22.

REPÚBLICA FEDERATIVA DO BRASIL
ESTADO DA PARAÍBA
CARTÓRIO AZEVEDO BASTOS
FUNDADO EM 1888

PRIMEIRO REGISTRO CIVIL DE NASCIMENTO E ÓBITOS E PRIVATIVO DE CASAMENTOS, INTERDIÇÕES E TUTELAS DA COMARCA DE JOÃO PESSOA

FOLHAS: 1692
PROC.: 96 / 2023
Ass.: [assinatura]

Av. Epitácio Pessoa, 1145 Bairro dos Estados 58030-00, João Pessoa PB
Tel.: (83) 3244-5404 / Fax: (83) 3244-5484
<http://www.azevedobastos.not.br>
E-mail: cartorio@azevedobastos.not.br



DECLARAÇÃO DE SERVIÇO DE AUTENTICAÇÃO DIGITAL

O Bel. Válber Azevêdo de Miranda Cavalcanti, Oficial do Primeiro Registro Civil de Nascimentos e Óbitos e Privativo de Casamentos, Interdições e Tutelas com atribuição de autenticar e reconhecer firmas da Comarca de João Pessoa Capital do Estado da Paraíba, em virtude de Lei, etc...

DECLARO ainda que, para garantir transparência e segurança jurídica de todos os atos oriundos da atividade Notarial e Registral no Estado da Paraíba, foi instituído pela Lei nº 10.132, de 06 de novembro de 2013, a aplicação obrigatória de um Selo Digital de Fiscalização Extrajudicial em todos os atos de notas e registro, composto de um código único (por exemplo: Selo Digital: ABC12345-X1X2) e dessa forma, cada autenticação processada pela nossa Serventia pode ser verificada e confirmada tantas vezes quanto for necessário através do site do Tribunal de Justiça do Estado da Paraíba, endereço <https://corregedoria.tjpb.jus.br/selo-digital/>.

A autenticação digital do documento faz prova de que, na data e hora em que ela foi realizada, a empresa MCS ATACADISTA DE MEDICAMENTOS E PRODUTOS FARMACEUTICOS EIRELI tinha posse de um documento com as mesmas características que foram reproduzidas na cópia autenticada, sendo da empresa MCS ATACADISTA DE MEDICAMENTOS E PRODUTOS FARMACEUTICOS EIRELI a responsabilidade, única e exclusiva, pela idoneidade do documento apresentado a este Cartório.

Nesse sentido, declaro que a MCS ATACADISTA DE MEDICAMENTOS E PRODUTOS FARMACEUTICOS EIRELI assumiu, nos termos do artigo 8º, §1º, do Decreto nº 10.278/2020, que regulamentou o artigo 3º, inciso X, da Lei Federal nº 13.874/2019 e o artigo 2º-A da Lei Federal 12.682/2012, a responsabilidade pelo processo de digitalização dos documentos físicos, garantindo perante este Cartório e terceiros, a sua autoria e integridade.

De acordo com o disposto no artigo 2º-A, §7º, da Lei Federal nº 12.682/2012, o documento em anexo, identificado individualmente em cada Código de Autenticação Digital ou na referida sequência, poderá ser reproduzido em papel ou em qualquer outro meio físico.

Esta DECLARAÇÃO foi emitida em **31/03/2022 17:41:00 (hora local)** através do sistema de autenticação digital do Cartório Azevêdo Bastos, de acordo com o Art. 1º, 10º e seus §§ 1º e 2º da MP 2200/2001, como também, o documento eletrônico autenticado contendo o Certificado Digital do titular do Cartório Azevêdo Bastos, poderá ser solicitado diretamente a empresa MCS ATACADISTA DE MEDICAMENTOS E PRODUTOS FARMACEUTICOS EIRELI ou ao Cartório pelo endereço de e-mail autentica@azevedobastos.not.br Para informações mais detalhadas deste ato, acesse o site <https://autdigital.azevedobastos.not.br> e informe o Código de Autenticação Digital

Esta Declaração é válida por **tempo indeterminado** e está disponível para consulta em nosso site.

Código de Autenticação Digital: 120393103224772951889-1

Legislações Vigentes: Lei Federal nº 8.935/94, Lei Federal nº 10.406/2002, Medida Provisória nº 2200/2001, Lei Federal nº 13.105/2015, Lei Estadual nº 8.721/2008, Lei Estadual nº 10.132/2013, Provimento CGJ nº 003/2014 e Provimento CNJ nº 100/2020.

O referido é verdade, dou fé.

CHAVE DIGITAL

00005b1d734fd94f057f2d69fe6bc05b5d5a7afdef40650b9b72b14815be91feb9857e706a5c3db7d8a70bfbcb2a0657b7cd61b6baabcb43f86277948766722a900b682284a10bdccd33c429ec31f4bec





Presidência da República
Casa Civil
Mecânica Processual Nº 2.200.2
de 24 de agosto de 2001



FOLHAS:	1693
PROC.:	96 / 2023
Ass.:	CR



Boletos, Convênios e outros

FOLHAS: 1694
PROC.: 96 / 2023
Ass: a
G3340315351832971
03/02/2022 15:38:51

03/02/2022 - BANCO DO BRASIL - 15:38:44
255702957 0009

COMPROVANTE DE PAGAMENTO DE TITULOS

CLIENTE: MCS ATACADISTA EIRELI
AGENCIA: 2857-2 CONTA: 981.613-5

CAIXA ECONOMICA FEDERAL

10498815401000010004902530923344889410000301720

BENEFICIARIO:

CONSELHO FEDERAL DE FARMACIA

NOME FANTASIA:

CONSELHO FEDERAL DE FARMACIA

CNPJ: 00.984.473/0001-00

BENEFICIARIO FINAL:

CONSELHO FEDERAL DE FARMACIA

CNPJ: 00.984.473/0001-00

PAGADOR:

MCS ATACADISTA DE MEDICAMENTOS E PR

CNPJ: 20.968.511/0001-34

NR. DOCUMENTO	20.302
DATA DE VENCIMENTO	31/03/2022
DATA DO PAGAMENTO	03/02/2022
VALOR DO DOCUMENTO	2.017,20
DESCONTO/ABATIMENTO	452,58
VALOR COBRADO	1.564,62

NR.AUTENTICACAO 3.588.36D.AFA.ADF.897

Central de Atendimento BB
4004 0001 Capitais e regioes metropolitanas
0800 729 0001 Demais localidades.
Consultas, informacoes e servicos transacionais.

SAC BB

0800 729 0122

Informacoes, reclamações, cancelamento de produtos e servicos.

Ouvidoria

0800 729 5678

Reclamações nao solucionadas nos canais habituais agencia, SAC e demais canais de atendimento.

Atendimento a Deficientes Auditivos ou de Fala

0800 729 0088

Informacoes, reclamações, cancelamento de cartão, outros produtos e servicos de Ouvidoria.

Transação efetuada com sucesso por: JF131631 FLAVIA MOREIRA SILVA DOS SANTOS.



boleto/títulos

R\$ 90,52

situação da transação
pago em 31/01/2022

código de barras
10498.81541.10000.100049.02555.717327.1
88890000009052

instituição emissora
CAIXA ECONOMICA FEDERAL

agência conta corrente
9200 13977-3

tipo do pagamento
Débito em conta corrente

dados do beneficiário
nome
CONSELHO FEDERAL DE FARMACIA

razão social
CONSELHO FEDERAL DE FARMACIA

cpf / cnpj
60.984.473/0001-00

dados do pagador
nome
KARLA SIMONE ROCHA GOMES

cpf / cnpj
645.331.155-00

dados do pagador final
nome
KARLA SIMONE ROCHA GOMES

cpf / cnpj
645.331.155-00

valor do documento
R\$ 90,52

desconto
- R\$ 0,00

provisória
+ R\$ 0,00

multa
+ R\$ 0,00

Total de encargos
R\$ 0,00

data do vencimento
07/02/2022

assinatura

FOLHAS: 1695
PROC.: 96 18023
Ass.: Q



boleto/títulos

R\$ 90,51

situação da transação
pago em 28/02/2022

código de barras
10498.81541.10000.100049.02555.718135.3
89170000009051

instituição emissora
CAIXA ECONOMICA FEDERAL

agência conta corrente
9200 13977-3

tipo de pagamento
Débito em conta corrente

dados do beneficiário
nome
CONSELHO FEDERAL DE FARMACIA

razão social
CONSELHO FEDERAL DE FARMACIA

cpf / cnpj
00.984.473/0001-00

dados do pagador
nome
KARLA SIMONE ROCHA GOMES

cpf / cnpj
645.331.155-00

dados do pagador final
nome
KARLA SIMONE ROCHA GOMES

cpf / cnpj
645.331.155-00

valor do documento
R\$ 90,51

desconto
- R\$ 0,00

juros/mora
+ R\$ 0,00

multa
+ R\$ 0,00

total de encargos
R\$ 0,00

data do vencimento
07/03/2022

conferir

FOLHAS: 1696
PROC.: 96 / 1 2023
Ass: [assinatura]



Emissão de comprovantes - 3o nível

G3350310055572951
03/03/2022 10:20:11

03/03/2022 - BANCO DO BRASIL - 10:20:01
295702957 0010

COMPROVANTE DE PAGAMENTO DE TITULOS

CLIENTE: MCS ATACADISTA EIRELI
AGENCIA: 2957-2 CONTA: 981.613-5

CAIXA ECONOMICA FEDERAL

1049881541100001000490255571902698949000009051

BENEFICIARIO:

CONSELHO FEDERAL DE FARMACIA

NOME FANTASIA:

CONSELHO FEDERAL DE FARMACIA

CNPJ: 60.984.473/0001-00

BENEFICIARIO FINAL:

CONSELHO FEDERAL DE FARMACIA

CNPJ: 60.984.473/0001-00

PAGADOR:

KARLA SIMONE ROCHA GOMES

CPF: 645.331.155-00

NR. DOCUMENTO	30.302
DATA DE VENCIMENTO	08/04/2022
DATA DO PAGAMENTO	03/03/2022
VALOR DO DOCUMENTO	90,51
VALOR COBRADO	90,51

NR.AUTENTICACAO 8.A84.E52.3A4.49C.818

Central de Atendimento BB
4004 0001 Capitais e regioes metropolitanas
0800 729 0001 Demais localidades.
Consultas, informacoes e servicos transacionais.

SAC BB
0800 729 0722
Informacoes, reclamacoes, cancelamento de produtos e servicos.

Ouvidoria
0800 729 5678
Reclamacoes nao solucionadas nos canais habituais agencia, SAC e demais canais de atendimento.

Atendimento a Deficientes Auditivos ou de Fala
0800 729 0088
Informacoes, reclamacoes, cancelamento de cartao, outros produtos e servicos de Ouvidoria.

Transação efetuada com sucesso por: JF131631 FLAVIA MOREIRA SILVA DOS SANTOS.

FOLHAS: 1697
PROC.: 96 / 2023
Ass:



Boletos, Convênios e outros

G3350310055572951
03/03/2022 10:14:53

03/03/2022 - BANCO DO BRASIL - 10:14:26
295702957 0001

FOLHAS: 1648
PROC.: 96 / 2023
Ass: *[assinatura]*

COMPROVANTE DE PAGAMENTO DE TITULOS

CLIENTE: MCS ATACADISTA EIRELI
AGENCIA: 2957-2 CONTA: 981.613-5

CAIXA ECONOMICA FEDERAL

104988154100001000490255572038878980000009051

BENEFICIARIO:

CONSELHO FEDERAL DE FARMACIA

OME FANTASIA:

CONSELHO FEDERAL DE FARMACIA

CNPJ: 00.984.473/0001-00

BENEFICIARIO FINAL:

CONSELHO FEDERAL DE FARMACIA

CNPJ: 00.984.473/0001-00

PAGADOR:

KARLA SIMONE ROCHA GOMES

CPF: 645.331.155-00

NR. DOCUMENTO 30.303
DATA DE VENCIMENTO 09/05/2022
DATA DO PAGAMENTO 03/03/2022
VALOR DO DOCUMENTO 90,51
VALOR COBRADO 90,51

NR. AUTENTICACAO 5.845.4A1.F50.100.004

Central de Atendimento BB
4004 0001 Capitais e regioes metropolitanas
0800 729 0001 Demais localidades.
Consultas, informacoes e servicos transacionais.

SAC BB
0800 729 0722
Informacoes, reclamacoes, cancelamento de
produtos e servicos.

Ouvidoria
0600 729 5678
Reclamacoes nao solucionadas nos canais
habituais agencia, SAC e demais canais de
atendimento.

Atendimento a Deficientes Auditivos ou de Fala
0800 729 0033
Informacoes, reclamacoes, cancelamento de cartão,
outros produtos e servicos de Ouvidoria.

Transação efetuada com sucesso por: JF131631 FLAVIA MOREIRA SILVA DOS SANTOS.



Boletos, Convênios e outros

G3350310055572951
03/03/2022 10:16:40

03/03/2022 - BANCO DO BRASIL 10:16:34
295762957 0002

FOLHAS: 1699
PROC.: 96 / 2023
Ass.: Q

COMPROVANTE DE PAGAMENTO DE TITULOS

CLIENTE: MCS ATACADISTA EIRELI
AGENCIA: 2957-2 CONTA: 981.613-5

CAIXA ECONOMICA FEDERAL

10498815411000010004902555721196590100000009051

BENEFICIARIO:

CONSELHO FEDERAL DE FARMACIA

NOME FANTASIA:

CONSELHO FEDERAL DE FARMACIA

CNPJ: 00.984.473/0001-00

BENEFICIARIO FINAL:

CONSELHO FEDERAL DE FARMACIA

CNPJ: 00.984.473/0001-00

PAGADOR:

KARLA SIMONE ROCHA GOMES

CPF: 645.331.155-00

NR. DOCUMENTO 30.304
DATA DE VENCIMENTO 08/04/2022
DATA DO PAGAMENTO 03/03/2022
VALOR DO DOCUMENTO 90,51
VALOR COBRADO 90,51

NR. AUTENTICACAO 8.894.106.A03.755.C5E

Central de Atendimento BB

4004 0001 Capitais e regiões metropolitanas

0800 729 0001 Demais localidades.

Consultas, informações e serviços transacionais.

SAC BB

0800 729 0722

Informações, reclamações, cancelamento de produtos e serviços.

Ouvidoria

0800 729 5678

Reclamações não solucionadas nos canais habituais agência, SAC e demais canais de atendimento.

Atendimento a Deficientes Auditivos ou de Fala

0800 729 0098

Informações, reclamações, cancelamento de cartão, outros produtos e serviços de Ouvidoria.

Transação efetuada com sucesso por: JF131631 FLAVIA MOREIRA SILVA DOS SANTOS.



FUNDO DE GARANTIA DO TEMPO DE SERVIÇO

GFIP - SEFIP 8.40

GRF - GUIA DE RECOLHIMENTO DO FGTS
GERADA EM 05/12/2022 - 09:16:59

FOLHAS: 1701
PROC.: 9612023
Ass.: Q

01-RAZÃO SOCIAL/NOME MCS ATACADISTA DE MEDICAMENTOS E PRODUTO				02-DDD/TELEFONE (0071)30118544
03-PPAS 515	04-SIMPLES 2	05-REMUNERAÇÃO 10.817,70	06-TIPE TRABALHADORES 2	07-ALÍQUOTA FGTS 8
08-CÓD RECOLHIMENTO 115	09-ID RECOLHIMENTO 017980-9	10-INSCRIÇÃO/TIPO(8) 22.968.511/0001-34	11-COMPETÊNCIA 11/2022	12-DATA DE VALIDADE 07/12/2022

13-DEPOSITO + CONTRIB SOCIAL 865,41	14-ENCARGOS 0,00	15-TOTAL A RECOLHER 865,41
--	---------------------	-------------------------------

VALOR FGTS A RECOLHER ATÉ O DIA 07/12/2022

858800000083 654101792210 207671050826 296851100012

AUTENTICAÇÃO MECÂNICA



FUNDO DE GARANTIA DO TEMPO DE SERVIÇO

GFIP - SEFIP 8.40

GRF - GUIA DE RECOLHIMENTO DO FGTS
GERADA EM 05/12/2022 - 09:16:59

01-RAZÃO SOCIAL/NOME MCS ATACADISTA DE MEDICAMENTOS E PRODUTO				02-DDD/TELEFONE (0071)30118544
03-PPAS 515	04-SIMPLES 2	05-REMUNERAÇÃO 10.817,70	06-TIPE TRABALHADORES 2	07-ALÍQUOTA FGTS 8
08-CÓD RECOLHIMENTO 115	09-ID RECOLHIMENTO 017980-9	10-INSCRIÇÃO/TIPO(8) 22.968.511/0001-34	11-COMPETÊNCIA 11/2022	12-DATA DE VALIDADE 07/12/2022

13-DEPOSITO + CONTRIB SOCIAL 865,41	14-ENCARGOS 0,00	15-TOTAL A RECOLHER 865,41
--	---------------------	-------------------------------

VALOR FGTS A RECOLHER ATÉ O DIA 07/12/2022

858800000083 654101792210 207671050826 296851100012

AUTENTICAÇÃO MECÂNICA





FUNDO DE GARANTIA DO TEMPO DE SERVIÇO

GFIP - SEFIP 8.40

GRF - GUIA DE RECOLHIMENTO DO FGTS
GERADA EM 03/03/2023 - 15:58:59

FOLHAS: 1702
PROC.: 96 1 2023
Ass.: *[Signature]*

01-RAZÃO SOCIAL/NOME MCS ATACADISTA DE MEDICAMENTOS E PRODUTO				02-DDD/TELEFONE (0071)30118544
03-PPAS 515	04-SIMPLES 2	05-REMUNERAÇÃO 5.017,68	06-QUDE TRABALHADORES 1	07-ALÍQUOTA FGTS 8
08-COD RECOLHIMENTO 115	09-ID RECOLHIMENTO 017980-9	10-INSCRIÇÃO/TIPO(=) 22.968.511/0001-34	11-COMPETÊNCIA 02/2023	12-DATA DE VALIDADE 07/03/2023

13-DEPÓSITO + CONTRIB SOCIAL 401,41	14-ENCARGOS 0,00	15-TOTAL A RECOLHER 401,41
--	---------------------	-------------------------------

VALOR FGTS A RECOLHER ATÉ O DIA 07/03/2023

858000000046 014101792301 307674050823 296851100012

AUTENTICAÇÃO MECÂNICA



FUNDO DE GARANTIA DO TEMPO DE SERVIÇO

GFIP - SEFIP 8.40

GRF - GUIA DE RECOLHIMENTO DO FGTS
GERADA EM 03/03/2023 - 15:58:59

01-RAZÃO SOCIAL/NOME MCS ATACADISTA DE MEDICAMENTOS E PRODUTO				02-DDD/TELEFONE (0071)30118544
03-PPAS 515	04-SIMPLES 2	05-REMUNERAÇÃO 5.017,68	06-QUDE TRABALHADORES 1	07-ALÍQUOTA FGTS 8
08-COD RECOLHIMENTO 115	09-ID RECOLHIMENTO 017980-9	10-INSCRIÇÃO/TIPO(=) 22.968.511/0001-34	11-COMPETÊNCIA 02/2023	12-DATA DE VALIDADE 07/03/2023

13-DEPÓSITO + CONTRIB SOCIAL 401,41	14-ENCARGOS 0,00	15-TOTAL A RECOLHER 401,41
--	---------------------	-------------------------------

VALOR FGTS A RECOLHER ATÉ O DIA 07/03/2023

858000000046 014101792301 307674050823 296851100012

AUTENTICAÇÃO MECÂNICA





MCS ATACADISTA DE MEDICAMENTOS E PRODUTOS FARMACEUTICOS LTDA

RUA OSWALDO HUGO SACRAMENTO, 113, SALA 001, IAPI

CEP: 40330-520 – SALVADOR-BAHIA

CNPJ: 22.968.511/0001-34

IE: 126.318.559

IM: 535.887/001-11

Email: mcs.hospitalar@hotmail.com

TEL.: (71) 3021-5950 FAX: (71) 3021-5973

FOLHAS:	1703
PROC.:	96 / 8083
Ass.:	<i>[assinatura]</i>

A
PREFEITURA MUNICIPAL DE COLINAS
PREGÃO ELETRÔNICO Nº 005/2023
PROCESSO ADMINISTRATIVO Nº: 096/2023
DATA DE ABERTURA: 09 DE MARÇO DE 2023 ÀS 09:00H
Objeto: Registro de preços para futura aquisição de medicamentos e insumos hospitalares.

DECLARAÇÃO

SANDRA DOMINGUES ALMEIDA, como representante devidamente constituído de MCS ATACADISTA DE MED. E PROD. FARMACEUTICOS LTDA CNPJ/MF Nº 22968511/0001-34, sediada na RUA OSWALDO HUGO SACRAMENTO, 113, SALA 001, IAPI, CEP: 40330-520 – SALVADOR-BAHIA DECLARA, que conhece as condições locais para execução do objeto ou que tem pleno conhecimento das condições e peculiaridades inerentes à natureza do trabalho, assumindo total responsabilidade por este fato e que não utilizará deste para quaisquer questionamentos futuros que ensejem desavenças técnicas ou financeiras com a contratante.

Salvador, 09 de março de 2023.

SANDRA DOMINGUES
ALMEIDA:789807805
59

Assinado de forma digital por SANDRA DOMINGUES ALMEIDA:789807805
Data: 2023.03.09 10:00:00
Certificado da Secretaria Federal de Defesa do Consumidor - CEF
CNPJ: 22.968.511/0001-34
EMPRESA: MCS ATACADISTA DE MEDICAMENTOS E PRODUTOS FARMACEUTICOS LTDA
RUA OSWALDO HUGO SACRAMENTO, 113 - SALVADOR-BAHIA
CEP: 40330-520

MCS ATACADISTA DE MED. E PROD. FARMACEUTICOS LTDA

CNPJ nº 22968511/0001-34

SANDRA DOMINGUES ALMEIDA

CPF nº 789.807.805-59

Responsável Legal



MCS ATACADISTA DE MEDICAMENTOS E PRODUTOS FARMACEUTICOS LTDA
RUA OSWALDO HUGO SACRAMENTO, 113, SALA 001, IAPI
CEP: 40330-520 – SALVADOR-BAHIA
CNPJ: 22.968.511/0001-34 IE: 126.318.559 IM: 535.887/001-11
Email: mcs.hospitalar@hotmail.com
TEL.: (71) 3021-5950 FAX: (71) 3021-5973

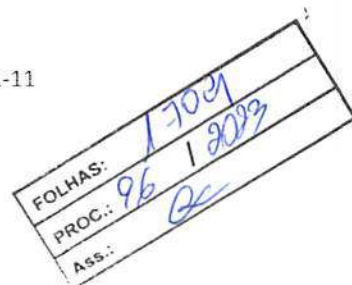

À
PREFEITURA MUNICIPAL DE COLINAS
PREGÃO ELETRÔNICO Nº 005/2023
PROCESSO ADMINISTRATIVO Nº: 096/2023
DATA DE ABERTURA: 09 DE MARÇO DE 2023 ÀS 09:00H
Objeto: Registro de preços para futura aquisição de medicamentos e insumos hospitalares.

ANEXO II MODELO DE PROPOSTA DE PREÇOS

RAZÃO SOCIAL DO LICITANTE:

- RAZÃO SOCIAL: MCS ATACADISTA DE MEDICAMENTOS E PRODUTOS FARMACEUTICOS LTDA
- CNPJ/MF: 22.968.511/0001-34
- ENDEREÇO: RUA OSWALDO HUGO SACRAMENTO, 113, SALA 001, IAPI
- CIDADE/UF: SALVADOR/BA
- CEP: 40330-520
- TEL./FAX: (71) 3021-5950 FAX: (71) 3021-5973
- E-MAIL: mcs.hospitalar@hotmail.com

REPRESENTANTE LEGAL PARA FINS DE ASSINATURA DA ATA DE REGISTRO DE PREÇOS:

- Nome: SANDRA DOMINGUES ALMEIDA
- Nacionalidade: BRASILEIRA
- Estado Civil: CASADA
- RG: 659635399
- CPF: 789.807.805-59
- E-mail/Telefone: mcs.hospitalar@hotmail.com

Prazo de validade da proposta: não inferior a 90 (noventa) dias, a contar da data da abertura do certame; Prazo de entrega/fornecimento: Conforme previsto no subitem 4.2.1 do Termo de Referência – Anexo I deste edital. Local de entrega: Conforme previsto no subitem 4.1.1 do Termo de Referência – Anexo I deste edital. Prazo de Validade Medicamento e Insumos: Conforme previsto no subitem 4.3.2 para os Medicamentos e conforme subitem 4.3.3 para os Insumos, ambos do Termo de Referência – Anexo I deste edital.

Salvador, 09 de março de 2023.

SANDRA DOMINGUES
ALMEIDA:7898078055

9

Aprovado em forma de ata em 09/03/2023
SANDRA DOMINGUES ALMEIDA:7898078055
CPF: 789.807.805-59
RG: 659635399
ENDEREÇO: RUA OSWALDO HUGO SACRAMENTO, 113, SALA 001, IAPI
CNPJ: 22.968.511/0001-34
E-MAIL: mcs.hospitalar@hotmail.com
UNIDADE ADMINISTRATIVA: Colinas

MCS ATACADISTA DE MED. E PROD. FARMACEUTICOS LTDA
CNPJ nº 22968511/0001-34
SANDRA DOMINGUES ALMEIDA
CPF nº 789.807.805-59
Responsável Legal



MCS ATACADISTA DE MEDICAMENTOS E PRODUTOS FARMACEUTICOS LTDA

RUA OSWALDO HUGO SACRAMENTO, 113, SALA 001, IAPI

CEP: 40330-520 – SALVADOR-BAHIA

CNPJ: 22.968.511/0001-34

IE: 126.318.559

IM: 535.887/001-11

Email: mcs.hospitalar@hotmail.com

TEL.: (71) 3021-5950 FAX: (71) 3021-5973

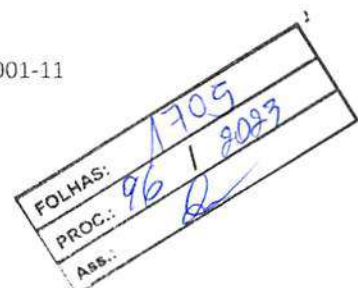

À

PREFEITURA MUNICIPAL DE COLINAS

PREGÃO ELETRÔNICO Nº 005/2023

PROCESSO ADMINISTRATIVO Nº: 096/2023

DATA DE ABERTURA: 09 DE MARÇO DE 2023 AS 09:00H

Objeto: Registro de preços para futura aquisição de medicamentos e insumos hospitalares.

**ANEXO III
DECLARAÇÃO CONSOLIDADA**

SANDRA DOMINGUES ALMEIDA, como representante devidamente constituído de MCS ATACADISTA DE MED. E PROD. FARMACEUTICOS LTDA CNPJ/MF Nº 22968511/0001-34, sediada na RUA OSWALDO HUGO SACRAMENTO, 113, SALA 001, IAPI, CEP: 40330-520 – SALVADOR-BAHIA

➤ DECLARA que o REGIME TRIBUTÁRIO da licitante é:

() Simples Nacional;

() Lucro Real;

(X) Lucro Presumido;

() Outro: _____.

➤ DECLARO que a licitante MCS ATACADISTA DE MED. E PROD. FARMACEUTICOS LTDA possui como Sócio(s) Majoritário(s) o(s) Sr(s). SANDRA DOMINGUES ALMEIDA, inscrito sob o CPF nº 789.807.805-59.

➤ DECLARO, sob as penalidades da lei, que a empresa está localizada e em pleno funcionamento no endereço abaixo, sendo o local adequado e compatível para o cumprimento do objeto. Informo ainda que a empresa dispõe de escritório dotado de instalações, recursos humanos e mobiliários pertinentes as suas atividades. Endereço: Cidade/Estado: Cep.: Ponto de referência: Telefone: E-mail:

➤ DECLARO que a licitante/empresa é Enquadrada como:

() Microempreendedor Individual - MEI;

() Microempresa - ME;

(X) Empresa de Pequeno Porte - EPP;

() Normal.

➤ DECLARO que estou ciente e concordo com as condições contidas no edital e seus anexos, bem como de que cumpre plenamente os requisitos de habilitação definidos no edital;

➤ DECLARO sob as penas da lei, que até a presente data inexistem fatos impeditivos para a minha habilitação no presente processo licitatório, ciente da obrigatoriedade de declarar ocorrências posteriores;

➤ DECLARO para fins do disposto no inciso V do art. 27 da Lei nº 8.666, de 21 de junho de 1993, acrescido pela Lei nº 9.854, de 27 de outubro de 1999, que não emprego menor de 18 (dezoito) anos em trabalho noturno, perigoso ou insalubre e não emprego menor de 16



MCS ATACADISTA DE MEDICAMENTOS E PRODUTOS FARMACEUTICOS EIRELI

Rua Oswaldo Hugo Sacramento, Nº 113, Sala 001, IAPI

CEP: 40.330-520 - Salvador - Bahia

CNPJ: 22.968.511/0001-34 Insc. Estadual: 126.318.559 Insc. Municipal: 535.887/001-11

Email: mcs.hospitalar@hotmail.com

Folha 97

FOLHAS: 1707
PROC.: 96 / 2023
Ass.: e

DECLARAÇÃO

Declaro para os devidos fins e para quem interessar possa que a MCS ATACADISTA DE MEDICAMENTOS E PRODUTOS FARMACEUTICOS EIRELI (CNPJ) 22.968.511/0001-34 encontra-se com a Contabilidade regular, conforme demonstrativo extraído do respectivo Balanço Encerrado em 31.12.2021.

Salvador, 19/05/2022



Titular: Sandra Domingues Almeida

CPF: 789.807.805-59

Magnus Antonio Pinho de Carvalho

CPF: 396.532.855-72 CRC Ba 017521/01

MAGNUS ANTONIO PINHO DE CARVALHO
Av. Leovigildo Filgueiras, 765
Garcia, CEP: 40.100-000 Tel: 4101-6519
Contador CRC-BA 017521-0

13º TABELIONATO DE NOTAS
Assédio: Avenida Neves, 1622 - Edifício Salvador Trade Center - Torre C
Caminho das Árvores - Salvador/BA - CEP: 41810-010 - Tel: (71) 3044-0517
E-mail: 13tblba@tjba.jus.br

Reconheço por SEMELHANÇA a(s) firma(s) de:
[99qDBH5]- SANDRA DOMINGUES ALMEIDA
Salvador/BA, 19 de Maio de 2022.
Em Teste da Verdade.
LUIZ RAFAEL CIDREIRA RAMOS -
ESCREVENTE
Selo: 1693 AD203516-0 - Valor: R\$ 6,00
Consulte em: www.tjba.jus.br/autenticidade
Tá. Fisco: (52,08 FECON) (50,76 FIMPEA) (50,08 ANPGE)
R\$0,12 Del. R\$0,08

13º Tabelionato de Notas de Salvador
Rua Cristina Maria Rocha de Almeida - Taboão
R. Leovigildo Filgueiras, 112 - Garcia - CEP: 40100-000 - Salvador - BA
Tel: (71) 3044-7900

Reconheço por SEMELHANÇA a(s) firma(s) de:
[98kch12A]-MAGNUS ANTONIO PINHO DE CARVALHO
Salvador - BA, 19 de Maio de 2022.
Em Teste da Verdade.
LUCIANO DE FARIAS LEITE PRIMO - ESCRIVENTE
AUTORIZADO
Selo: 1539 AC443457-7 - Valor: R\$6,00
Consulte o selo em: www.tjba.jus.br/autenticidade

SANDRA DOMINGUES Assinado de forma digital
ALMEIDA:78980780559 por SANDRA DOMINGUES
ALMEIDA:78980780559

Confira os dados do ato em: <https://selodigital.tjpb.jus.br> ou Consulte o Documento em: <https://azevedobastos.not.br/documento/120392405224153821440>



CARTÓRIO

Autenticação Digital Código: 120392405224153821440-1
Data: 24/05/2022 10:08:34
Valor Total do Ato: R\$ 5,02
Selo Digital Tipo Normal C: ANA00258-SOUD;

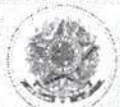

CNPJ: 06.870-0

Cartório Azevêdo Bastos
Av. Presidente Epitácio Pessoa - 1145
Bairro dos Estados, João Pessoa - PB
(83) 3244-5404 - cartorio@azevedobastos.not.br
<https://azevedobastos.not.br>

Valter Azevêdo de M. Cavalcanti
Titular

TJPB



O presente documento digital foi conferido com o original e assinado digitalmente por ADAUTO JOSÉ FERNANDES RIBEIRO, em terça-feira, 24 de maio de 2022 10:34:14 GMT-03:00, CNS: 06.870-0 - Cartório Azevêdo Bastos - 1º Ofício de Registro Civil das Pessoas Naturais e de Interdições e Tutel/PB, nos termos da medida provisória N. 2.200-2 de 24 de agosto de 2001. Sua autenticidade deverá ser confirmada no endereço eletrônico www.cenad.org.br/autenticidade. O presente documento digital pode ser convertido em papel por meio de autenticação no Tabelionato de Notas. Provisamento nº 100/2020 CNJ - artigo 22.



MCS ATACADISTA DE MEDICAMENTOS E PRODUTOS FARMACEUTICOS EIRELI
 Rua Oswaldo Hugo Sacramento, Nº 113, Sala 001, IAPI
 CEP: 40 330-520 - Salvador - Bahia
 CNPJ: 22.968 511/0001-34 Insc. Estadual: 126 318 559 Insc. Municipal: 535.887/001-11
 Email: mcs.hospitalar@hotmail.com

Folha 089

FOLHAS: 1708
 PROC.: 96 / 2023
 Ass.:

DEMONSTRAÇÕES DAS MUTAÇÕES DO PATRIMÔNIO LÍQUIDO

EXERCÍCIO 2021 PERÍODO DE 01/01/2021 A 31/12/2021
 Expresso em R\$

	Valores Originais 31/12/2021	Valores Originais 31/12/2021	Valores Originais	Valores Originais
	CAPITAL	LUCROS ACUMULADOS	RESERVAS DE CAPITAL	TOTAL
SALDO EM 31/12/2020	800.000,00	806.877,55	-	1.606.877,55
LUCRO LÍQUIDO		989.545,90		989.545,90
LUCROS DISTRIBUIDOS		440.000,00		440.000,00
SALDO EM 31/12/2021	800.000,00	1.356.423,45	-	2.156.423,45

Sandra Domingues Almeida
 Titular Pessoa Física
 CPF 789.807.805-59

Magnus Antonio Pinho de Carvalho
 CRC-BA nº 017521-O
 Cadastro CNPC nº 5299

MAGNUS ANTONIO PINHO DE CARVALHO
 Av. Leovigildo Filgueiras, 765
 Garcia, CEP: 40.100-010 Tel.: 4101-6519
 Contador CRC-BA 017521-O



SANDRA DOMINGUES ALMEIDA 78980780559 Assinatura de forma digital por SANDRA DOMINGUES ALMEIDA:78980780559

Confira os dados do ato em: <https://selodigital.tpb.jus.br> ou Consulte o Documento em: <https://azevedobastos.not.br/documento/120392405224153821440>



CARTÓRIO
 Autenticação Digital Código: 120392405224153821440-2
 Data: 24/05/2022 10:08:34
 Valor Total do Ato: R\$ 5,02
 Selo Digital Tipo Normal C: ANA00259-79DG;



Cartório Azevêdo Bastos
 Av. Presidente Epitácio Pessoa - 1145
 Bairro dos Estados, João Pessoa - PB
 (83) 3244-5404 - cartorio@azevedobastos.not.br
<https://azevedobastos.not.br>

Valber Azevêdo de M. Cavalcanti
 Titular



O presente documento digital foi conferido com o original e assinado digitalmente por ADAUTO JOSÉ FERNANDES RIBEIRO, em terça-feira, 24 de maio de 2022 10:34:14 GMT-03:00, CNS: 06.870-0 - Cartório Azevêdo Bastos - 1º Ofício de Registro Civil das Pessoas Naturais e de Interdições e Tutel/PB, nos termos da medida provisória N. 2.200-2 de 24 de agosto de 2001. Sua autenticidade deverá ser confirmada no endereço eletrônico www.cenad.org.br/autenticidade. O presente documento digital pode ser convertido em papel por meio de autenticação no Tabelionato de Notas. Provisamento nº 100/2020 CNJ - artigo 22.



MCS ATACADISTA DE MEDICAMENTOS E PRODUTOS FARMACEUTICOS EIRELI
 Rua Oswaldo Hugo Sacramento, Nº 113, Sala 001, IAPI
 CEP: 40.330-520 - Salvador - Bahia
 CNPJ: 22.968.511/0001-34 Insc. Estadual: 126.318.559 Insc. Municipal: 535.887/001-11
 Email: mcs.hospitalar@hotmail.com

Folha 090

DEMONSTRAÇÕES DE FLUXO DE CAIXA

EXERCÍCIO 2021 PERÍODO DE 01/01/2021 A 31/12/2021
 Expresso em R\$

ATIVIDADES OPERACIONAIS

(+) RECEBIMENTOS DE CLIENTES	4.314.863,60
(-) PAGAMENTOS	
A FORNECEDORES DIVERSOS	3.951.508,06
DE DESPESAS	219.198,35
1 - CAIXA LÍQUIDO CONSUMIDO NAS ATIVIDADES OPERACIONAIS	144.157,18

ATIVIDADES DE INVESTIMENTO

(+) RECEBIMENTO PELA VENDA DE IMOBILIZADO	0,00
(-) PAGAMENTO PELA COMPRA DE IMOBILIZADO	0,00
2 - CAIXA LÍQUIDO CONSUMIDO NAS ATIVIDADES INVESTIMENTO	0,00

ATIVIDADES DE FINANCIAMENTO

(-) PAGAMENTO DE EMPRÉSTIMOS	-3.354,30
(+) AUMENTO DE CAPITAL	0,00
(+) EMPRÉSTIMOS DE CURTO PRAZO	0,00
(+) DISTRIBUIÇÃO DE LUCROS	440.000,00
(+) RECEITA FINANCEIRA	0,00
3 - CAIXA LÍQUIDO GERADO NAS ATIVIDADES DE FINANCIAMENTO	436.645,70
4 - VARIAÇÃO LÍQUIDA NAS DISPONIBILIDADES (1+2+3)	580.802,88
5 - SALDO DE CAIXA + EQUIVALENTE DE CAIXA EM 2020	2.463.639,99
6 - SALDO DE CAIXA + EQUIVALENTE DE CAIXA EM 2021	580.802,88

FOLHAS: 1709
 PROC.: 96 / 2023
 Ass.: @

3º TABELIONATO DE NOTAS
 Avenida Trzeźnia Nova, 103 - Edifício Salvador Povo Certo - Marechal
 Camilo das Neves - Salvador - Bahia - CEP: 41200-905 - Tel: (71) 3114-8812
 Email: tabelionato@tjba.jus.br

Reconheço por SEMELHANÇA a(s) firma(s) de:
 TABELÃO: SANDRA DOMINGUES ALMEIDA

Salvador, BA, 19 de Maio de 2022
 Em Teste da Verdade
 BENZ RAFAEL ANDREIRA RAMOS
 ESCRITÓRIO: 1603 AD 256 4-3 - Valor: R\$ 6,00
 Consulte em: www.tjba.jus.br/autenticidade
 T. Fisc.: 57.006.FECC000078 - PLANFLEX 40.06.14FGE
 REC. 12. Dst: R\$10,00

Sandra Domingues Almeida
 Titular Pessoa Física
 CPF 789.807.805-59

Magnus Antonio Pinho de Carvalho
 CRC-BA nº 017521-O
 Cadastro CNPC nº 5299

MAGNUS ANTONIO PINHO DE CARVALHO
 Av. Leovigildo Filgueiras, 765
 Garcia, CEP: 40.100-000 Tel: 4101-6519
 Contador CRC-BA 017521-O

13º Tabelionato de Notas de Salvador
 Bel P Cristina Maria Rocha de Almeida - Tabela
 Av. Leopoldo Figueras, 112 - Garcia - CEP: 40100-000 - Salvador - BA
 Telefone: (71) 3048-7800

Reconheço por SEMELHANÇA a(s) firma(s) de:
 [98keh121]-MAGNUS ANTONIO PINHO DE CARVALHO.

Salvador, BA, 19 de Maio de 2022
 Em Teste da Verdade
 LUCIANO DE FARIAS LEITE PINHO - ESCRIVENTE
 AUTORIZADO
 Selo: 1599.AC442A03-6 - Valor: R\$6,00
 Consulte o selo em: www.tjba.jus.br/autenticidade

SANDRA DOMINGUES
 ALMEIDA:78980780559
 Assinado de forma digital por SANDRA DOMINGUES ALMEIDA:78980780559

Confira os dados do ato em: <https://selodigital.tjpb.jus.br> ou Consulte o Documento em: <https://azevedobastos.not.br/documento/120392405224153821440>

CARTÓRIO Autenticação Digital Código: 120392405224153821440-3
 Data: 24/05/2022 10:08:34
 Valor Total do Ato: R\$ 5,02
 Selo Digital Tipo Normal C: ANA00260-EA5L;

CNJ: 06.870-0 **Cartório Azevedo Bastos**
 Av. Presidente Epitácio Pessoa - 1145
 Bairro dos Estados, João Pessoa - PB
 (83) 3244-5404 - cartorio@azevedobastos.not.br
<http://azevedobastos.not.br>

Váber Azevedo de M. Cavalcanti
 Titular

TJPB

O presente documento digital foi conferido com o original e assinado digitalmente por ADAUTO JOSÉ FERNANDES RIBEIRO, em terça-feira, 24 de maio de 2022 10:34:14 GMT-03:00, CNS: 06.870-0 - Cartório Azevedo Bastos - 1º Ofício de Registro Civil das Pessoas Naturais e de Interdições e Tutelas, nos termos da medida provisória N. 2.200-2 de 24 de agosto de 2001. Sua autenticidade deverá ser confirmada no endereço eletrônico www.cenad.org.br/autenticidade. O presente documento digital pode ser convertido em papel por meio de autenticação no Tabelionato de Notas, Provimento nº 100/2020 CNJ - artigo 22.



FOLHAS: 96 / 1310
 PROC.: 1 / 2023
 Ass.: [assinatura]

ANÁLISE DE BALANÇO POR QUOCIENTES

EXERCÍCIO 2021 PERÍODO DE 01/01/2021 A 31/12/2021
 Expresso em R\$

1- QUOCIENTES DE ENDIVIDAMENTO

a) Índice de Endividamento Geral:

Exigível Total	=	1.343.322,20			
Ativo Total	=	3.499.745,65	0,38	=	38,38%

b) Participação dos Capitais de Terceiros em Relação aos Recursos Totais:

Exigível Total	=	1.343.322,20			
Exigível Total + Patrimônio Líquido	=	3.499.745,65	0,38	=	38,38%

c) Imobilização do Patrimônio Líquido:

Ativo Permanente	=	2.713,95			
Patrimônio Líquido	=	2.156.423,45	0,00	=	0,13%

2- QUOCIENTES DE LIQUIDEZ

a) Liquidez Geral:

Ativo Circ + Ativo Não Circ.	=	3.499.745,65			
Passivo Circ + Passivo Não Circ	=	1.343.322,20	2,61	=	260,53%

b) Liquidez Corrente:

Ativo Circulante	=	3.419.461,62			
Passivo Circulante	=	746.084,43	4,58	=	458,32%

c) Liquidez Seca:

Ativo Circulante - Estoques	=	2.509.122,48			
Passivo Circulante	=	746.084,43	3,36	=	336,31%

d) Solvência Geral:

Ativo Total	=	3.499.745,65			
Passivo Circ + Passivo Não Circ	=	1.343.322,20	2,61	=	260,53%

e) Termômetro de Kanitz:

(Rentab Patrimônio + Liq Geral + Liq Seca) - (Liq Correntes + Grau Endivid)

1,46

Sandra Domingues Almeida
 Titular Pessoa Física
 CPF 789.807.805-59

Magnus Antonio Pinho de Carvalho
 CRC-BA nº 017521-0
 Cadastro CNPC nº 5299

MAGNUS ANTONIO PINHO DE CARVALHO
 Av. Leovigildo Figueiras, 765
 Gerês, CEP: 40.100-000 Tel: 4101-6519
 Odebrax CEP: BA 017521-0

Recomendação para...

SANDRA DOMINGUES Assinatura de forma digital por
 SANDRA DOMINGUES
 ALMEIDA:78980780559 ALMEIDA:78980780559

Confira os dados do ato em: <https://selodigital.tjpb.jus.br> ou Consulte o Documento em: <https://azevedobastos.not.br/documento/120392405224153821440>



CARTÓRIO Autenticação Digital Código: 120392405224153821440-4
 Data: 24/05/2022 10:08:34
 Valor Total do Ato: R\$ 5,02
 Selo Digital Tipo Normal C: ANA00261-9R1Z;



CN: 06.870-0 Cartório Azevêdo Bastos
 Av. Presidente Epitácio Pessoa - 1145
 Bairro dos Estados, João Pessoa - PB
 (83) 3244-5404 - cartorio@azevedobastos.not.br
<https://azevedobastos.not.br>

Walter Azevêdo de M. Cavalcanti
 Titular



O presente documento digital foi conferido com o original e assinado digitalmente por ADAUTO JOSÉ FERNANDES RIBEIRO, em terça-feira, 24 de maio de 2022 10:34:14 GMT-03:00, CNS: 06.870-0 - Cartório Azevêdo Bastos - 1º Ofício de Registro Civil das Pessoas Naturais e de Interdições e Tutelas, nos termos da medida provisória N. 2.200-2 de 24 de agosto de 2001. Sua autenticidade deverá ser confirmada no endereço eletrônico www.cenad.org.br/autenticidade. O presente documento digital pode ser convertido em papel por meio de autenticação no Tabelação de Notas, Provedor nº 100/2020 CNJ - artigo 22.



MCS ATACADISTA DE MEDICAMENTOS E PRODUTOS FARMACEUTICOS EIRELI
 Rua Oswaldo Hugo Sacramento, Nº 113, Sala 001, IAPI
 CEP: 40.330-520 - Salvador - Bahia
 CNPJ: 22.968 511/0001-34 Insc. Estadual: 126.318.559 Insc. Municipal: 535.887/001-11
 Email: mcs.hospitalar@hotmail.com

Folha 092

FOLHAS: 17 M
 PROC.: 96 1 2023
 Ass.: [assinatura]

ANÁLISE DE BALANÇO POR QUOCIENTES

EXERCÍCIO 2021 PERÍODO DE 01/01/2021 A 31/12/2021
 Expresso em R\$

3. QUOCIENTES DE RENTABILIDADE

a) Giro do Ativo:

Receitas Líquidas	=	4.011.265,98			
Ativo Total		3.499.745,55	1,15	=	114,62%

b) Rentabilidade do Ativo:

Lucro do Exercício	=	989.545,90			
Ativo Total		3.499.745,55	0,28	=	28,27%

Rentabilidade do Patrimônio Líquido:

Lucro do Exercício	=	989.545,90			
Patrimônio Líquido		2.156.423,45	0,46	=	45,89%

d) Margem Líquida:

Lucro Líquido	x 100	=	98.954.590,00		
Vendas Líquidas			4.011.265,98	24,67	= 2466,92%

e) Taxa de Retorno sobre Investimento:

Lucro Líquido	x 100	=	98.954.590,00		
Ativo Total			3.499.745,55	28,27	= 2827,48%

f) Pay Back:

100%		=	100%		
Taxa Retorno S/Investimentos			2827,48%	=	0,04 anos

Sandra Domingues Almeida
 Titular Pessoa Física
 CPF 789.807.805-59

Magnus Antonio Pinho de Carvalho
 CRC-BA nº 017521-O
 Cadastro CNPC nº 5299

MAGNUS ANTONIO PINHO DE CARVALHO
 Av. Leovigildo Filgueiras, 765
 Garcia, CEP: 40.100-000 Tel: 4101-6519
 Contador CRC-BA.017521-O

13º Tabelionato de Notas de Salvador
 Bela Cidália Maria Rocha de Almeida - Tabelada
 Av. Leopoldo Freire, 112 - Salvador - CEP: 40100-000 - Salvador - BA
 Telefone: (71) 3036-7000

Reconheço por SEMELHANÇA a(s) firma(s) de
 (98kch1231)-MAGNUS ANTONIO PINHO DE CARVALHO.

Salvador, BA, 19 de Maio de 2022
 Em Teste [assinatura]

LUCIANO DE FARIAS LEITE PRIMO - ESCRIVENTE
 AUTORIZADO
 Selo 1599 AC442305-2 - Valor: R\$6,00
 Consulte o selo em www.tjba.jus.br/autenticidade

SANDRA DOMINGUES Assinado em forma digital por
 ALMEIDA:78980780559 SANDRA DOMINGUES

Confira os dados do ato em: <https://selodigital.tjpb.jus.br> ou Consulte o Documento em: <https://azevedobastos.not.br/documento-120392405224153821440>



CARTÓRIO

Autenticação Digital Código: 120392405224153821440-5
 Data: 24/05/2022 10:08:34
 Valor Total do Ato: R\$ 5,02
 Selo Digital Tipo Normal C: ANA00262-SPOW;



CNJ: 06.870-9

Cartório Azevêdo Bastos
 Av. Presidente Epitácio Pessoa - 1145
 Bairro dos Estados, João Pessoa - PB
 (83) 3244-5404 - cartorio@azevedobastos.not.br
<https://azevedobastos.not.br>

Válber Azevêdo de M. Cavalcanti
 Titular

TJPB



O presente documento digital foi conferido com o original e assinado digitalmente por ADAUTO JOSÉ FERNANDES RIBEIRO, em terça-feira, 24 de maio de 2022 10:34:14 GMT-03:00, CNS: 06.870-0 - Cartório Azevêdo Bastos - 1º Ofício de Registro Civil das Pessoas Naturais e de Interdições e Tutel/PB, nos termos da medida provisória N. 2.200-2 de 24 de agosto de 2001. Sua autenticidade deverá ser confirmada no endereço eletrônico www.cenad.org.br/autenticidade. O presente documento digital pode ser convertido em papel por meio de autenticação no Tabelionato de Notas, Provimento nº 100/2020 CNJ - artigo 22.



MCS ATACADISTA DE MEDICAMENTOS E PRODUTOS FARMACEUTICOS EIRELI
 Rua Oswaldo Hugo Sacramento, Nº 113, Sala 001, IAPI
 CEP: 40.330-520 - Salvador - Bahia
 CNPJ: 22.968.511/0001-34 Insc. Estadual: 126.318.559 Insc. Municipal: 535.887/001-11
 Email: mcs.hospitalar@hotmail.com

FOLHAS: 1713
 PROC.: 96 / 2023
 Ass.: DA

DECLARAÇÃO

Declaro para os devidos fins de direito que a MCS ATACADISTA DE MEDICAMENTOS E PRODUTOS FARMACEUTICOS EIRELI (CNPJ) 22.968.511/0001-34 com base nas demonstrações financeiras do ultimo exercício social 2021 apresenta comprovação de Patrimônio Líquido no valor de R\$ 2.156.423,45.

Salvador, 19/05/2022

Titular: Sandra Domingues Almeida

CPF: 789.807.805-59

Magnus Antonio Pinho de Carvalho

CPF: 396.532.855-72 CRC Ba 017521/01

MAGNUS ANTONIO PINHO DE CARVALHO
 Av. Leovigildo Filgueiras, 765
 Garcia, CEP: 40.100-000 Tel: 4101-8519
 Contador CRC-BA 017521-0

3º TABELIONATO DE NOTAS
 Avenida Tancredo Neves, 1022 - Fátima Salvador - Estado da Bahia - Brasil
 Cartório das Américas - Salvador/BA - CEP: 41320-012 - Tel: (71) 3014-1947
 Email: tabelionatodenas@tabelionatodenas.com.br

Tabelião: Bel Valter de Silva Reis
 Reconheço por SEMELHANÇA a(s) firma(s) de
 [99qJDS6] - SANDRA DOMINGUES ALMEIDA
 Salvador, BA, 19 de Maio de 2022
 Em Teste da Verdade.
 LUIZ RAFAEL SIDREIRA RAMOS -
 ESCRIVENTE
 Selo 1593 A22036158 - Valor: R\$ 6,00
 Consulte em: www.tjbs.jus.br/autenticidade
 Tx. Físio: R\$ 06,00. FÉCOM: R\$ 19,00. FPMFBA: R\$ 06,00. NPCE: R\$ 0,12. Del: R\$ 0,08

13º Tabelionato de Notas de Salvador
 Ball Cristiana Maria Rocha de Almeida - Tabelião
 Av. Albuquerque Farias, 211 - Centro - CEP: 40100-000 - Salvador - BA - Brasil
 Telefone: (71) 4034-7300

Reconheço por SEMELHANÇA a(s) firma(s) de
 [98keh128] - MAGNUS ANTONIO PINHO DE CARVALHO
 Salvador, BA, 19 de Maio de 2022
 Em Teste da Verdade
 LUCIANO DE FARIAS LEITE PRIMO - ESCRIVENTE
 AUTORIZADO
 Selo 1590 A4448498-5 Valor: R\$6,00
 Consulte o selo em: www.tjbs.jus.br/autenticidade

SANDRA DOMINGUES ALMEIDA:78980780559 Assinado de forma digital por SANDRA DOMINGUES ALMEIDA:78980780559

Confira os dados do ato em: <https://selodigital.tjbs.jus.br> ou Consulte o Documento em: <https://azevedobastos.not.br/documento/120392405224153821440>



CARTÓRIO

Autenticação Digital Código: 120392405224153821440-7
 Data: 24/05/2022 10:08:35
 Valor Total do Ato: R\$ 5,02
 Selo Digital Tipo Normal C: ANA00264-NJUU;



CNJ: 06.870-0

Cartório Azevêdo Bastos
 Av. Presidente Epitácio Pessoa - 1145
 Bairro dos Estados, João Pessoa - PB
 (83) 3244-5404 • cartorio@azevedobastos.not.br
<https://azevedobastos.not.br>

Valter Azevêdo de M. Cavalcanti
 Titular

TJPB



O presente documento digital foi conferido com o original e assinado digitalmente por ADAUTO JOSÉ FERNANDES RIBEIRO, em terça-feira, 24 de maio de 2022 10:34:14 GMT-03:00, CNS: 06.870-0 - Cartório Azevêdo Bastos - 1º Ofício de Registro Civil das Pessoas Naturais e de Interdições e Tutel/PB, nos termos da medida provisória N. 2.200-2 de 24 de agosto de 2001. Sua autenticidade deverá ser confirmada no endereço eletrônico www.cenad.org.br/autenticidade. O presente documento digital pode ser convertido em papel por meio de autenticação no Tabelionato de Notas. Provisório nº 100/2020 CNJ - artigo 22.

REPÚBLICA FEDERATIVA DO BRASIL
ESTADO DA PARAÍBA
CARTÓRIO AZEVEDO BASTOS
FUNDADO EM 1888

PRIMEIRO REGISTRO CIVIL DE NASCIMENTO E ÓBITOS E PRIVATIVO DE CASAMENTOS, INTERDIÇÕES E TUTELAS DA COMARCA DE JOÃO PESSOA

Av. Epitacio Pessoa, 1145 Bairro dos Estados 58030-00, João Pessoa PB
Tel.: (83) 3244-5404 / Fax: (83) 3244-5484
<http://www.azevedobastos.not.br>
E-mail: cartorio@azevedobastos.not.br



DECLARAÇÃO DE SERVIÇO DE AUTENTICAÇÃO DIGITAL

O Bel. Válber Azevêdo de Miranda Cavalcanti, Oficial do Primeiro Registro Civil de Nascimentos e Óbitos e Privativo de Casamentos, Interdições e Tutelas com atribuição de autenticar e reconhecer firmas da Comarca de João Pessoa Capital do Estado da Paraíba, em virtude de Lei, etc...

DECLARO ainda que, para garantir transparência e segurança jurídica de todos os atos oriundos da atividade Notarial e Registral no Estado da Paraíba, foi instituído pela Lei nº 10.132, de 06 de novembro de 2013, a aplicação obrigatória de um Selo Digital de Fiscalização Extrajudicial em todos os atos de notas e registro, composto de um código único (por exemplo: Selo Digital: ABC12345-X1X2) e dessa forma, cada autenticação processada pela nossa serventia pode ser verificada e confirmada tantas vezes quanto for necessário através do site do Tribunal de Justiça do Estado da Paraíba, endereço <https://corregedoria.tjpb.jus.br/selo-digital/>.

A autenticação digital do documento faz prova de que, na data e hora em que ela foi realizada, a empresa MCS ATACADISTA DE MEDICAMENTOS E PRODUTOS FARMACEUTICOS EIRELI tinha posse de um documento com as mesmas características que foram reproduzidas na cópia autenticada, sendo da empresa MCS ATACADISTA DE MEDICAMENTOS E PRODUTOS FARMACEUTICOS EIRELI a responsabilidade, única e exclusiva, pela idoneidade do documento apresentado a este Cartório.

Nesse sentido, declaro que a MCS ATACADISTA DE MEDICAMENTOS E PRODUTOS FARMACEUTICOS EIRELI assumiu, nos termos do artigo 8º, §1º, do Decreto nº 10.278/2020, que regulamentou o artigo 3º, inciso X, da Lei Federal nº 13.874/2019 e o artigo 2º-A da Lei Federal 12.682/2012, a responsabilidade pelo processo de digitalização dos documentos físicos, garantindo perante este Cartório e terceiros, a sua autoria e integridade.

De acordo com o disposto no artigo 2º-A, §7º, da Lei Federal nº 12.682/2012, o documento em anexo, identificado individualmente em cada Código de Autenticação Digital ou na referida sequência, poderá ser reproduzido em papel ou em qualquer outro meio físico.

Esta DECLARAÇÃO foi emitida em **24/05/2022 12:17:57 (hora local)** através do sistema de autenticação digital do Cartório Azevedo Bastos, de acordo com o Art. 1º, 10º e seus §§ 1º e 2º da MP 2200/2001, como também, o documento eletrônico autenticado contendo o Certificado Digital do titular do Cartório Azevedo Bastos, poderá ser solicitado diretamente a empresa MCS ATACADISTA DE MEDICAMENTOS E PRODUTOS FARMACEUTICOS EIRELI ou ao Cartório pelo endereço de e-mail autentica@azevedobastos.not.br Para informações mais detalhadas deste ato, acesse o site <https://autdigital.azevedobastos.not.br> e informe o Código de Autenticação Digital

Esta Declaração é válida por **tempo indeterminado** e está disponível para consulta em nosso site.

Código de Autenticação Digital: 120392405224153821440-1 a 120392405224153821440-7

Legislações Vigentes: Lei Federal nº 8.935/94, Lei Federal nº 10.406/2002, Medida Provisória nº 2200/2001, Lei Federal nº 13.105/2015, Lei Estadual nº 8.721/2008, Lei Estadual nº 10.132/2013, Provimento CGJ nº 003/2014 e Provimento CNJ nº 100/2020.

O referido é verdade, dou fé.

CHAVE DIGITAL

00005b1d734fd94f057f2d69fe6bc05b463914412f2cbc92fed3a6260bc9407d8a1ca9b657b2774f0d57ade758aac486097eeca2fa2590645c4c4d968599512f00b682284a10bdccd33c429ec31f4bec





Presidência da República
Casa Civil
Medida Provisória Nº 2.200-2,
de 24 de agosto de 2001



FOLHAS: 1715
PROC.: 96 / 2023
Ass.: [assinatura]

Voltar

Imprimir

FOLHAS: 1716
PROC.: 96 / 2023
Ass.: B

Certificado de Regularidade do FGTS - CRF

Inscrição: 22.968.511/0001-34
Razão Social: MCS ATACADISTA DE MEDICAMENTOS E PRODUTO
Endereço: RUA OSWALDO HUGO SACRAMENTO 113 / IAPI / SALVADOR / BA / 40330-520

A Caixa Econômica Federal, no uso da atribuição que lhe confere o Art. 7, da Lei 8.036, de 11 de maio de 1990, certifica que, nesta data, a empresa acima identificada encontra-se em situação regular perante o Fundo de Garantia do Tempo de Serviço - FGTS.

O presente Certificado não servirá de prova contra cobrança de quaisquer débitos referentes a contribuições e/ou encargos devidos, decorrentes das obrigações com o FGTS.

Validade: 24/02/2023 a 25/03/2023

Certificação Número: 2023022402211496986038

Informação obtida em 01/03/2023 09:35:09

A utilização deste Certificado para os fins previstos em Lei esta condicionada a verificação de autenticidade no site da Caixa:
www.caixa.gov.br

Consulta Básica ao Cadastro do ICMS da Bahia

Dados da empresa

Identificação

CNPJ: 22.968.511/0001-34

Razão Social: MCS ATACADISTA DE MEDICAMENTOS E PRODUTOS FARMACEUTICOS LTDA

Nome Fantasia: MP ATACADISTA DE MEDICAMENTOS E PRODUTOS HOSPITALARES

Natureza Jurídica: SOCIEDADE EMPRESARIA LIMITADA

Unidade de Atendimento: SGF/DIRAT/GERAP/CORAP METRO

Unidade de Fiscalização: INFAZ ATACADO

Inscrição

Estadual: 126.318.559 PP



Endereço

Logradouro: RUA OSWALDO HUGO SACRAMENTO

Número: 113

Bairro/Distrito: IAPI

Município: SALVADOR

Telefone: (71) 30215972

Referência: ENTRADA DO MILHARAL

Complemento: SALA 001

CEP: 40330-520

UF: BA

E-mail: MCS.HOSPITALAR@HOTMAIL.COM

Localização: ZONA URBANA

Informações Complementares

Data de Inclusão do Contribuinte: 31/07/2015

Atividade Econômica Principal:

4644301 - Comércio atacadista de medicamentos e drogas de uso humano

Atividade Econômica Secundária

3312103 - Manutenção e reparação de aparelhos eletromédicos e eletroterapêuticos e equipamentos de irradiação

3319800 - Manutenção e reparação de equipamentos e produtos não especificados anteriormente

4644302 - Comércio atacadista de medicamentos e drogas de uso veterinário

4645101 - Comércio atacadista de instrumentos e materiais para uso médico, cirúrgico, hospitalar e de laboratórios

4645103 - Comércio atacadista de produtos odontológicos

4646001 - Comércio atacadista de cosméticos e produtos de perfumaria

4646002 - Comércio atacadista de produtos de higiene pessoal

4649404 - Comércio atacadista de móveis e artigos de colchoaria

4649408 - Comércio atacadista de produtos de higiene, limpeza e conservação domiciliar

4664800 - Comércio atacadista de máquinas, aparelhos e equipamentos para uso odonto-médico-hospitalar; partes e peças

4773300 - Comércio varejista de artigos médicos e ortopédicos

7729203 - Aluguel de material médico e paramédico

Unidade: UNIDADE PRODUTIVA

Forma de Atuação

- ESTABELECIMENTO FIXO

Condição: EMPRESA PEQUENO PORTE

Forma de pagamento: C/CORRENTE FISCAL

Situação Cadastral Vigente: ATIVO

Data desta Situação Cadastral: 12/08/2020

Endereço de Correspondência

Endereço: RUA OSWALDO HUGO SACRAMENTO

Referência:

Bairro: IAPI

Município: SALVADOR

Complemento:

Número: S/N

CEP: 40330520

UF: BA

Informações do Contador

Classificação CRC: Profissional

CRC: 17521 -BA

Tipo CRC: Originario

Nome: MAGNUS ANTONIO PINHO DE CARVALHO

Responsável pela organização contábil

Classificação CRC: Profissional

CRC:

Tipo CRC: Originario

Nome:

Endereço

Endereço: AVENIDA LEOVIGILDO FILGUEIRAS CASA

Número: 765

Bairro: GARCIA **Município:** SALVADOR **UF:** BA

Referencia:

CEP: 40100000

Telefone: (71) 30118544 **Celular:** ()

Fax: ()

E-mail: MAGNUSDECARVALHO@GMAIL.COM

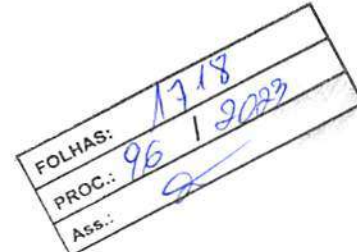

Nota: Os dados acima são baseados em informações fornecidas pelo contribuinte, estando sujeitos a posterior confirmação pelo Fisco

Data da Consulta: 01/03/2023



Consulta Pública ao Cadastro do Estado da Bahia

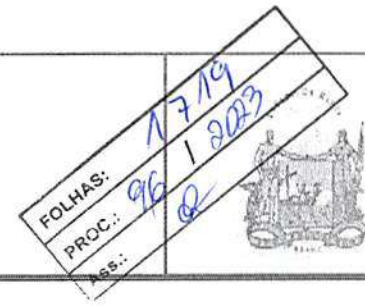

Data da Consulta: 01/03/1923

Número da Consulta:

IDENTIFICAÇÃO

CNPJ:	22.968.511/0001-34	Inscrição Estadual:	126.318.559	UF:	BA
Razão Social:	MCS ATACADISTA DE MEDICAMENTOS E PRODUTOS FARMACEUTICOS LTDA				

ENDEREÇO

Logradouro:	RUA OSWALDO HUGO SACRAMENTO				
Número:	113	Complemento:	SALA 001	Bairro:	IAPI
UF:	BA	Município:	SALVADOR	CEP:	40330520
Endereço Eletrônico:	MCS.HOSPITALAR@HOTMAIL.COM			Telefone:	(71) 30215972

INFORMAÇÕES COMPLEMENTARES

Atividade Econômica:	Comércio atacadista de medicamentos e drogas de us				
Data da Inscrição Estadual:	31/07/2015	Usuário SEPD :	-----		
Situação Cadastral Atual:	Habilitado	Data desta Situação Cadastral:	12/08/2020		
Condição:	EMPRESA PEQUENO PORTE				
Observações:					
Regime de Apuração de ICMS:	C/CORRENTE FISCAL				

Observações:

- Os dados acima são baseados em informações existentes na base de dados da Sefaz-Bahia e demonstra a situação cadastral do contribuinte nesta data.

[Voltar para nova seleção de contribuinte \(BA\)](#)
[Acessar cadastro de outro Estado](#)



PREFEITURA MUNICIPAL DE SALVADOR
SECRETARIA MUNICIPAL DA FAZENDA
COORDENADORIA DE CADASTRO

FOLHAS: 1720
PROC.: 96 / 2023
Ass.: *ca*

CARTÃO DE INSCRIÇÃO DO CONTRIBUINTE

Validade deste Cartão: 31/12/2023

RAZÃO SOCIAL: MCS ATACADISTA DE MEDICAMENTOS E PRODUTOS FARMACEUTICOS LTDA
NOME FANTASIA: MP ATACADISTA DE MEDICAMENTOS E PRODUTOS HOSPITALARES
CNPJ: 22.968.511/0001-34
CGA: 535.887/001-11
ENDEREÇO: Rua Oswaldo Hugo Sacramento, 113 - SALA 001 - IAPI
NATUREZA JURIDICA: 206-2 - Sociedade Empresaria Limitada

ATIVIDADES	CNAE	DATA INÍCIO
Comércio atacadista de medicamentos e drogas de uso humano	4644-3/01	31/07/2015
Comércio atacadista de cosméticos e produtos de perfumaria	4646-0/01	31/07/2015
Comércio atacadista de instrumentos e materiais para uso médico, cirúrgico, hospitalar e de laboratórios	4645-1/01	31/07/2015
Comércio atacadista de máquinas, aparelhos e equipamentos para uso odonto-médico-hospitalar; partes	4664-8/00	31/07/2015
Comércio atacadista de medicamentos e drogas de uso veterinário	4644-3/02	31/07/2015
Comércio atacadista de móveis e artigos de colchoaria	4649-4/04	31/07/2015
Comércio atacadista de produtos de higiene, limpeza e conservação domiciliar	4649-4/08	31/07/2015
Comércio atacadista de produtos de higiene pessoal	4646-0/02	31/07/2015
Comércio atacadista de produtos odontológicos	4645-1/03	31/07/2015
Manutenção e reparação de aparelhos eletromédicos e eletroterapêuticos e equipamentos de irradiação	3312-1/03	19/09/2017

SITUAÇÃO CADASTRAL: Ativa Regular

VALIDADE DO TVL: Definitivo

DATA DA INSCRIÇÃO: 31/07/2015

DATA DE IMPRESSÃO: 31/01/2023

CÓDIGO DE CONTROLE: 87B850DE5411E6EF7A7BAD8F50C3F13E

A autenticidade deste cartão poderá ser confirmada na página da Secretaria Municipal da Fazenda (<http://www.sefaz.salvador.ba.gov.br>), através do código de controle acima



GOVERNO DO ESTADO DA BAHIA
SECRETARIA DE DESENVOLVIMENTO ECONÔMICO
JUNTA COMERCIAL DO ESTADO DA BAHIA

CERTIDÃO SIMPLIFICADA DIGITAL

FOLHAS: 1721
PROC.: 96 / 2023
Ass.: [assinatura]



Certificamos que as informações abaixo constam dos documentos arquivados nesta Junta Comercial e são vigentes na data de sua expedição.

EMPRESA			
Nome Empresarial: MCS ATACADISTA DE MEDICAMENTOS E PRODUTOS FARMACEUTICOS LTDA			
Natureza Jurídica: SOCIEDADE EMPRESÁRIA LIMITADA			
NIRE(sede)	CNPJ	Arquivamento do ato Constitutivo	Início da atividade
29600083785	22.968.511/0001-34	31/07/2015	31/07/2015
Endereço: RUA OSWALDO HUGO SACRAMENTO, 113 SALA 001, IAPI, SALVADOR, BA - CEP: 40330520			
OBJETO SOCIAL			
COMÉRCIO ATACADISTA DE MEDICAMENTOS E DROGAS DE USO HUMANO; COMÉRCIO VAREJISTA DE ARTIGOS MÉDICOS E ORTOPÉDICOS; MANUTENÇÃO E REPARAÇÃO DE EQUIPAMENTOS E PRODUTOS; MANUTENÇÃO E REPARAÇÃO DE APARELHOS ELETROMÉDICOS E ELETROTERAPÊUTICOS E EQUIPAMENTOS DE IRRADIAÇÃO; COMÉRCIO ATACADISTA DE MEDICAMENTOS E DROGAS DE USO VETERINÁRIO; COMÉRCIO ATACADISTA DE INSTRUMENTOS E MATERIAIS PARA USO MÉDICO, CIRÚRGICO, HOSPITALAR E DE LABORATÓRIOS; COMÉRCIO ATACADISTA DE PRODUTOS ODONTOLÓGICOS; COMÉRCIO ATACADISTA DE COSMÉTICOS E PRODUTOS DE PERFUMARIA; COMÉRCIO ATACADISTA DE PRODUTOS DE HIGIENE PESSOAL; COMÉRCIO ATACADISTA DE MÓVEIS E ARTIGOS DE COLCHOARIA; COMÉRCIO ATACADISTA DE PRODUTOS DE HIGIENE, LIMPEZA E CONSERVAÇÃO DOMICILIAR; COMÉRCIO ATACADISTA DE MÁQUINAS, APARELHOS E EQUIPAMENTOS PARA USO ODONTO-MÉDICO-HOSPITALAR; PARTES E PEÇAS; ALUGUEL DE MATERIAL MÉDICO.			
CAPITAL SOCIAL		PORTE	PRAZO DE DURAÇÃO
RS 1.200.000,00 UM MILHÃO DUZENTOS MIL REAIS		Empresa de pequeno porte	XXXXXX
RS Capital integralizado: 1.200.000,00 UM MILHÃO DUZENTOS MIL REAIS			
QUADRO SOCIOS E ADMINISTRADORES			
Nome/CPF	Participação RS	Cond./Administrador	Término do mandato
SANDRA DOMINGUES ALMEIDA 789.807.805-59	1.200.000,00	SOCIO	XX/XX/XXXX
SANDRA DOMINGUES ALMEIDA 789.807.805-59	0,00	ADMINISTRADOR	XX/XX/XXXX
ÚLTIMO ARQUIVAMENTO		SITUAÇÃO	STATUS
Data	Número	REGISTRO ATIVO	Sem Status
18/01/2023	98328742		
Ato: 002 - ALTERAÇÃO Evento: 051 - CONSOLIDACAO DE CONTRATO/ESTATUTO			
FILIAL(AIS) NESTA UNIDADE DA FEDERAÇÃO OU FORA DELA			
NIRE: XXXXXX		CNPJ: XXXXXX	
Endereço: XXXXXX			
Observação			

233661433



GOVERNO DO ESTADO DA BAHIA
SECRETARIA DE DESENVOLVIMENTO ECONÔMICO
JUNTA COMERCIAL DO ESTADO DA BAHIA

CERTIDÃO SIMPLIFICADA DIGITAL

FOLHAS: 1722
PROC.: 96 | 2023
Ass.: @



Certificamos que as informações abaixo constam dos documentos arquivados nesta Junta Comercial e são vigentes na data de sua expedição.

EMPRESA			
Nome Empresarial: MCS ATACADISTA DE MEDICAMENTOS E PRODUTOS FARMACEUTICOS LTDA			
Natureza Jurídica: SOCIEDADE EMPRESÁRIA LIMITADA			
NIRE(sede)	CNPJ	Arquivamento do ato Constitutivo	Início da atividade
29600083785	22.968.511/0001-34	31/07/2015	31/07/2015
Endereço: RUA OSWALDO HUGO SACRAMENTO, 113 SALA 001, IAPI, SALVADOR, BA - CEP: 40330520			

SALVADOR - BA, 2 de Março de 2023

TIANA REGILA M G DE ARAÚJO

233661433

página: 2/2

MCS ATACADISTA DE MED. E PROD. FARMAC. EIRELI
Rua Oswaldo Hugo Sacramento 113 - IAPI
CEP: 40330520 Salvador-BA

FOLHAS: 1723
PROC.: 96 / 1 2023
Ass.:

NF-e
Nº 000.000.142
Série 000

DATA RECEBIMENTO

IDENTIFICAÇÃO E ASSINATURA DO RECEBEDOR



MCS ATACADISTA DE MED. E PROD. FARMAC. EIRELI
Rua Oswaldo Hugo Sacramento 113 - IAPI
CEP: 40330520 Salvador-BA
(+55)(71)Fone: 3021-5971 Fax: 3021-5982

DANFE

DOCUMENTO AUXILIAR DA
NOTA FISCAL ELETRÔNICA

1 - Saída 1
2 - Entrada

Nº 000.000.142 - FI 1/2
Série 000



CHAVE DE ACESSO

2921042296851100013455000000001421002039890

Consulta de autenticidade no portal nacional da NF-e
www.nfe.fazenda.gov.br/portal ou no site da SEFAZ
Autorizadora.

PROTOCOLO DE AUTORIZAÇÃO DE USO

129211307139377 - Data/Hora: 12/04/21 10:01:47

NATUREZA DA OPERAÇÃO

VENDA DE PRODUTOS COM SUBSTITUIÇÃO TRIBUTÁRIA

INSCRIÇÃO ESTADUAL

126.318.559

INSC. EST. SUBST. TRIBUTÁRIO

CNPJ

22968511030134

DESTINATÁRIO / REMETENTE

NOME / RAZÃO SOCIAL

FUNDO MUNICIPAL DE SAÚDE DE RIO REAL

CNPJ / CPF

11218298000127

DATA DE EMISSÃO

12/04/21

ENDEREÇO

PLA PROFESSOR EDVALDO BOAVENTURA 95

Bairro / Distrito

CENTRO

CPF

48330000

DATA ENT/ SAÍDA

12/04/21

MUNICÍPIO

RIO REAL

UF

BA

FONE / FAX

55 75 3426-1320

INSCRIÇÃO ESTADUAL

HORA DE SAÍDA

FATURA

FAT-142-001

12/05/21

12.819,42

CÁLCULO DO IMPOSTO

BASE CÁLCULO ICMS

VALOR DO ICMS

BASE CÁLC. ICMS SUBSTITUIÇÃO

VALOR DO ICMS SUBSTITUIÇÃO

VALOR TOTAL DOS PRODUTOS

12.819,42

VALOR DO FRETE

VALOR DO SEGURO

DESCONTO

OUTRAS DESP. ACES.

VALOR DO IPI

VALOR TOTAL DA NOTA

12.819,42

TRANSPORTADOR / VOLUMES TRANSPORTADOS

RAZÃO SOCIAL

MODALIDADE do FRETE

Sem Ocorrência

CÓDIGO ANTT

9

PLACA VEICULO

UF

CNPJ / CPF

ENDEREÇO

MUNICÍPIO

UF

INSCRIÇÃO ESTADUAL

QUANTIDADE

0

ESPÉCIE

MARCA

NUMERAÇÃO

PESO BRUTO

0.00000

PESO LÍQUIDO

0.00000

DADOS DOS PRODUTOS / SERVIÇOS

CÓDIGO PRODUTO	DESCRIÇÃO DO(S) PRODUTO(S)/ SERVIÇO(S)	NEM: SH	EST	CFOP	UNID.	QTD.	VALOR UNITÁRIO	VALOR TOTAL	BASE CÁLC. ICMS	VALOR ICMS	VALOR IPI	ALIQ. ICMS	ALIQ. IPI
4375	BENZILPENICILINA BENZATINA 1.200.000 UI - PO PARA SUSPENSÃO INJETAVEL CX C/ 50 AMP	30041013	102	5.102	CX	15	440,00000	6.600,00					
4377	BENZILPENICILINA BENZATINA 600.000 UI PO PARA SUSPENSÃO INJETAVEL CX C/ 50 AMP	30041013	102	5.102	CX	2	768,63000	1.537,26					
22204	PENICILINA G PROCAINA 400.000UI INJ (PENKARON) BLAU [BENZILPENICILINA PROCAINA - BENZILPENICILINA POTASSICA 300.000 UI + 100.000 UI PO PARA SUSPENSÃO INJETAVEL CX C/ 50 AMP]	30041015	102	5.102	CX	5	100,00000	500,00					
24593	BICARBONATO DE SODIO 8,4% 10ML SOLUÇÃO INJETAVEL	30039099	102	5.102	AMP	10	2,05000	20,50					
1364	CLORIDRATO DE LIDOCAINA 2% + EPINEFRINA - SOLUÇÃO INJETAVEL S/ VASOCONSTRITOR C/ 10 FR AMP	30049043	102	5.102	CX	1	199,83000	199,83					
5711	CLORIDRATO DE PROMETAZINA 25MG/ML - SOLUÇÃO INJETAVEL CX C/ 100 AMP	30049075	102	5.102	CX	1	629,31000	629,31					

CÁLCULO DO ISSQN

INSCRIÇÃO ESTADUAL

VALOR TOTAL DOS SERVIÇOS

BASE DE CÁLCULO DO ISSQN

VALOR DO ISSQN

DADOS ADICIONAIS

INFORMAÇÕES COMPLEMENTARES

{CODS- PP 036/2020 LOTE 03. CONTRATO 026/2021 Dados Bancários: * 001-Banco do Brasil S.A. * Ag: 2957-2 * C/C 124850-2} *
ICMS RETIDO ANTERIORMENTE POR SUBSTITUIÇÃO TRIBUTÁRIA

RESERVADO AO FISCO

* Pedido Cliente: INJETÁVEIS DA FB * Empenho: OF 06/04/2021 *

RECLAMAÇÕES ATÉ 24 HRS APÓS RECEBIMENTO. SAC : (71)3021-5968, EMAIL: SAC@MDOSSA.COM.BR

FOLHAS: 1724
 PROC.: 96 / 2023
 Ass.: a



MCS ATACADISTA DE MED. E PROD. FARMAC. EIRELI
 Rua Oswaldo Hugo Sacramento 113 - IAPI
 CEP: 40330520 Salvador-BA
 (+55)(71)Fone: 3021-5971 Fax: 3021-5982

DANFE

DOCUMENTO AUXILIAR DA
 NOTA FISCAL ELETRÔNICA

1 - Saída **1**
 2 - Entrada

Nº 000.000.142 - Fl 2/2
 Série 000



CHAVE DE ACESSO

2921042296851100013455000000001421002039890

Consulta de autenticidade no portal nacional da NF-e
www.nfe.fazenda.gov.br/portal ou no site da SEFAZ
 Autorizadora.

PROTOCOLO DE AUTORIZAÇÃO DE USO

129211307139377 - Data/Hora: 12/04/21 10:01:47

DADOS DOS PRODUTOS / SERVIÇOS

CÓDIGO PRODUTO	DESCRIÇÃO DO(S) PRODUTO(S) / SERVIÇO(S)	NCM / SH	CST	CFOP	UNID.	QTDE.	VALOR UNITÁRIO	VALOR TOTAL	BASE CALC. ICMS	VALOR ICMS	VALOR IPI	ALIQ. ICMS	ALIQ. IPI
24241	EPINEFRINA SOLUÇÃO INJETAVEL 1 MG/ML AMP 1 ML (ADRENALINA) CX C/ 50 AMP	30049099	102	5.102	CX	1	222,52000	222,52					
29612	GLICOSE 500MG/ML 50% SOLUÇÃO INJETAVEL	30039099	102	5.102	AMP	250	1,24000	310,00					
5314	SULFATO DE MAGNESTO 10% (0,81MEQ/ML MG++) - SOLUÇÃO INJETAVEL	30049099	102	5.102	AMP	280	10,00000	2.800,00					

MCS ATACADISTA DE MED. E PROD. FARMAC. EIRELI
Rua Oswaldo Hugo Sacramento 113 - IAPI
CEP: 40330520 Salvador-BA

FOLHAS: 1725
PROC.: 96 / 2023
Ass.: [assinatura]

NF-e

Nº 000.000.154
Série 000

DATA RECEBIMENTO

IDENTIFICAÇÃO E ASSINATURA DO RECEBEDOR



MCS ATACADISTA DE MED. E PROD. FARMAC. EIRELI
Rua Oswaldo Hugo Sacramento 113 - IAPI
CEP: 40330520 Salvador-BA
(+55)(71)Fone: 3021-5971 Fax: 3021-5982

DANFE

DOCUMENTO AUXILIAR DA
NOTA FISCAL ELETRÔNICA

1 - Saída 1
2 - Entrada

Nº 000.000.154 - FI 1/1
Série 000



CHAVE DE ACESSO

2921052296851100013455000000001541002052972

Consulta de autenticidade no portal nacional da NF-e
www.nfe.fazenda.gov.br/portal ou no site da SEFAZ
Autorizadora.

PROTOCOLO DE AUTORIZAÇÃO DE USO

129211008786830 - Data/Hora: 04/05/21 09:59:28

NATUREZA DA OPERAÇÃO

VENDE DE PRODUTOS COM SUBSTITUIÇÃO TRIBUTÁRIA

INSCRIÇÃO ESTADUAL

126.318.559

INSC. EST. SUBST. TRIBUTÁRIO

CNPJ

22968511000134

DESTINATÁRIO / REMETENTE

NOME / RAZÃO SOCIAL

FESBA - FUNDO ESTADUAL DE SAÚDE DO ESTADO DA BAHIA

CNPJ / CPF

05816630000152

DATA DE EMISSÃO

04/05/21

ENDEREÇO

AV LUIZ VIANA FILHO, 4ª AVENIDA, PLATAFORMA 6, 400

BAIRRO / DISTRITO

C.A.B

CEP

41745000

DATA ENT / SAÍDA

04/05/21

MUNICÍPIO

Salvador

UF

BA

FONE / FAX

55 71 3117-5960

INSCRIÇÃO ESTADUAL

HORA DE SAÍDA

ENDEREÇO DE ENTREGA

HOSPITAL GERAL DO ESTADO - HGE

Avenida Vasco da Gama S/N - Bairro: Brotas - Salvador/BA

Ponto Ref: HOSPITAL GERAL DO ESTADO - HGE

FATURA

FAT-154-001

03/06/21

900,00

CÁLCULO DO IMPOSTO

BASE CÁLCULO ICMS

VALOR DO ICMS

BASE CÁLC. ICMS SUBSTITUIÇÃO

VALOR DO ICMS SUBSTITUIÇÃO

VALOR TOTAL DOS PRODUTOS

900,00

VALOR DO FRETE

VALOR DO SEGURO

DESCONTO

OUTRAS DESP. ACES.

VALOR DO IPT

VALOR TOTAL DA NOTA

900,00

TRANSPORTADOR / VOLUMES TRANSPORTADOS

RAZÃO SOCIAL

MODALIDADE DO FRETE

Sem Ocorrência

9

CÓDIGO ANTT

PLACA VEÍCULO

UF

CNPJ / CPF

ENDEREÇO

MUNICÍPIO

UF

INSCRIÇÃO ESTADUAL

QUANTIDADE

0

ESPÉCIE

MARCA

NUMERAÇÃO

PESO BRUTO

0,00000

PESO LÍQUIDO

0,00000

DADOS DOS PRODUTOS / SERVIÇOS

CODIGO PRODOTO	DESCRIÇÃO DO(S) PRODUTO(S) / SERVIÇO(S)	NCM / SH	CST	CFOP	UNID.	QTDE.	VALOR UNITÁRIO	VALOR TOTAL	BASE CALC. ICMS	VALOR ICMS	VALOR IPT	ALIQ. ICMS	ALIQ. IPT
23524	TUBO DE ENSAIO 12X75MM 5ML PS PCT C/1000 CRAL [66.40.00.00097592-6 (EXCLUSIVO ME E EPP) TUBO de ensaio, em poliestireno cristal, dimensões de 12 x 75mm, fundo arredondado, sem tampo, liso transparente, capacidade para 5ml.]	39269040	102	5.102	un	15000	0,06000	900,00					

CÁLCULO DO ISSQN

INSCRIÇÃO ESTADUAL

VALOR TOTAL DOS SERVIÇOS

BASE DE CÁLCULO DO ISSQN

VALOR DO ISSQN

DADOS ADICIONAIS

INFORMAÇÕES COMPLEMENTARES

{CODS- PE 509/2020 LOCAL DE ENTREGA - ALMOXARIFADO CENTRAL TEL (71) 3117-5999. Dados Bancários: * 001-Banco do Brasil S.A. * Ag: 2957-2 * C/C 981613-5}

RESERVADO AO FISCO

* Pedido Cliente: HOSP. GERAL DO ESTADO * Empenho: 19.077.00585/2021 *

RECLAMAÇÕES ATÉ 24 HRS APÓS RECEBIMENTO. SAC : (71)3021-5968, EMAIL: SAC@MDSSA.COM.BR

MCS ATACADISTA DE MED. E PROD. FARMAC. EIRELI
Rua Oswaldo Hugo Sacramento 113 - IAPI
CEP: 40330520 Salvador-BA

NF-e
Nº 000.000.244
Série 000

DATA RECEBIMENTO

IDENTIFICAÇÃO E ASSINATURA DO RECEBEDOR



MCS ATACADISTA DE MED. E PROD. FARMAC. EIRELI
Rua Oswaldo Hugo Sacramento 113 - IAPI
CEP: 40330520 Salvador-BA
(+55)(71)Fone: 3021-5971 Fax: 3021-5982

DANFE

DOCUMENTO AUXILIAR DA
NOTA FISCAL ELETRÔNICA

1 - Saída 1
2 - Entrada

Nº 000.000.244 - F1 1/1
Série 000



CHAVE DE ACESSO

2921062296851100013455000000002441002080774

Consulta de autenticidade no portal nacional da NF-e
www.nfe.fazenda.gov.br/portal ou no site da SEFAZ
Autorizadora.

PROTOCOLO DE AUTORIZAÇÃO DE USO

129211611390611 - Data/Hora: 09/06/21 13:54:14

NATUREZA DA OPERAÇÃO

VENDE DE PRODUTOS COM SUBSTITUIÇÃO TRIBUTÁRIA

INSCRIÇÃO ESTADUAL

126.318.559

INSC. EST. SUBST. TRIBUTÁRIO

CNPJ

22968511000134

DESTINATÁRIO / REMETENTE

NOME / RAZÃO SOCIAL

FESBA - FUNDO ESTADUAL DE SAÚDE DO ESTADO DA BAHIA

CNPJ / CPF

05816630000152

DATA DE EMISSÃO

09/06/21

ENDEREÇO

AV LUIZ VIANA FILHO, 4ª AVENIDA, PLATAFORMA 6, 400

BAIRRO / DISTRITO

C.A.B

CEP

41745000

DATA ENT/ SAÍDA

09/06/21

MUNICÍPIO

Salvador

UF

BA

FONE / FAX

55 71 3117-5960

INSCRIÇÃO ESTADUAL

HORA DE SAÍDA

ENDEREÇO DE ENTREGA

HOSPITAL GERAL DO ESTADO - HGE

Avenida Vasco da Gama S/N - Bairro: Brotas - Salvador/BA

Ponto Ref: HOSPITAL GERAL DO ESTADO - HGE

FATURA

FAT-244-001

09/07/21

360,00

CÁLCULO DO IMPOSTO

BASE CÁLCULO ICMS

VALOR DO ICMS

BASE CÁLC. ICMS SUBSTITUIÇÃO

VALOR DO ICMS SUBSTITUIÇÃO

VALOR TOTAL DOS PRODUTOS

360,00

VALOR DO FRETE

VALOR DO SEGURO

DESCONTO

OUTRAS DESP. ACES.

VALOR DO IPI

VALOR TOTAL DA NOTA

360,00

TRANSPORTADOR / VOLUMES TRANSPORTADOS

RAZÃO SOCIAL

MODALIDADE DO FRETE

Sem Ocorrência

9

CÓDIGO ANT

PLACA VEÍCULO

UF

CNPJ / CPF

ENDEREÇO

MUNICÍPIO

UF

INSCRIÇÃO ESTADUAL

QUANTIDADE

3

ESPÉCIE

MARCA

NUMERAÇÃO

PESO BRUTO

0,00000

PESO LÍQUIDO

0,00000

DADOS DOS PRODUTOS / SERVIÇOS

CODIGO PRODUTO	DESCRIÇÃO DOS(S) PRODUTO(S)/ SERVIÇO(S)	NCM / SH	CST	CFOP	UNID.	QTD.	VALOR UNITARIO	VALOR TOTAL	BASE CALC. ICMS	VALOR ICMS	VALOR IPI	ALIQ. ICMS	ALIQ. IPI	ALIQ. IPT
24390	SERINGA 01ML S/AG SLIP (BICO LISO) SR. [651519000118494 SERINGA descartavel, sem agulha, esteril, capacidade para 01 ml Embalagem individual, em blister rigido e papel grau cirurgico e filme termoplastico, abertura em petalo. Na embalagem devea estar impresso dados de identificacao, procedencia, data de fabricacao, tip...]	90183111	102	5.102	Un	1500	0,24000	360,00						

CÁLCULO DO ISSQN

INSCRIÇÃO ESTADUAL

VALOR TOTAL DOS SERVIÇOS

BASE DE CÁLCULO DO ISSQN

VALOR DO ISSQN

DADOS ADICIONAIS

INFORMAÇÕES COMPLEMENTARES

{PE 425/2020 -HGE -Dados Bancários: * 004-Banco do Nordeste do Brasil S.A. * Ag: 142 * C/C 016457-7} * ICMS RETIDO ANTERIORMENTE POR SUBSTITUIÇÃO TRIBUTÁRIA

RESERVADO AO FISCO

* Pedido Cliente: F -HGE * Empenho: 19.077.00536/2021 *

RECLAMAÇÕES ATÉ 24 HRS APÓS RECEBIMENTO. SAC : (71)3021-5968, EMAIL: SAC@MDSSA.COM.BR

MCS ATACADISTA DE MED. E PROD. FARMAC. EIRELI
Rua Oswaldo Hugo Sacramento 113 - IAPI
CEP: 40330520 Salvador-BA

FOLHAS: 1727
PROC.: 96 / 1 2023
Ass.:
NF-e Nº 000.000.267
Série 000

DATA RECEBIMENTO IDENTIFICAÇÃO E ASSINATURA DO RECEBEDOR



MCS ATACADISTA DE MED. E PROD. FARMAC. EIRELI
Rua Oswaldo Hugo Sacramento 113 - IAPI
CEP: 40330520 Salvador-BA
(+55)(71)Fone: 3021-5971 Fax: 3021-5982

DANFE

DOCUMENTO AUXILIAR DA
NOTA FISCAL ELETRÔNICA

1 - Saída 1
2 - Entrada

Nº 000.000.267 - Fl 1/1
Série 000



CHAVE DE ACESSO

2921062296851100013455000000002671002089598

Consulta de autenticidade no portal nacional de NF-e
www.nfe.fazenda.gov.br/portal ou no site da SEFAZ
Autorizadora.

PROTOCOLO DE AUTORIZAÇÃO DE USO

129210611663019 - Data/Hora: 18/06/21 11:17:12

NATUREZA DA OPERAÇÃO SAIDA VENDA DE PRODUTOS INSCRIÇÃO ESTADUAL 126.318.559 INSC. EST. SUBST. TRIBUTÁRIO CNPJ 22968511000134

DESTINATÁRIO / REMETENTE

NOME / RAZÃO SOCIAL FESBA - FUNDO ESTADUAL DE SAÚDE DO ESTADO DA BAHIA CNPJ / CPF 05816630000152 DATA DE EMISSÃO 18/06/21
ENDEREÇO AV LUÍZ VIANA FILHO, 4ª AVENIDA, PLATAFORMA 6, 400 BAIRRO / DISTRITO C.A.B CEP 41745000 DATA ENT/ SAIDA 18/06/21
MUNICÍPIO Salvador UF FONE / FAX BA 55 71 3117-5960 INSCRIÇÃO ESTADUAL HORA DE SAÍDA

ENDERECO DE ENTREGA

HOSPITAL GERAL DO ESTADO - HGE
Avenida Vasco da Gama S/N - Bairro: Brotas - Salvador/BA
Ponto Ref: HOSPITAL GERAL DO ESTADO - HGE

FATURA

FAT-267-001
18/07/21
1.418,70

CÁLCULO DO IMPOSTO

BASE CÁLCULO ICMS VALOR DO ICMS BASE CÁLC. ICMS SUBSTITUIÇÃO VALOR DO ICMS SUBSTITUIÇÃO VALOR TOTAL DOS PRODUTOS 1.418,70
VALOR DO FRETE VALOR DO SEGURO DESCONTO OUTRAS DESP. ACES. VALOR DO IPI VALOR TOTAL DA NOTA 1.418,70

TRANSPORTADOR / VOLUMES TRANSPORTADOS

RAZÃO SOCIAL MODALIDADE DO FRETE Remetente CIF 0 CÓDIGO ANTT PLACA VEÍCULO UF CNPJ / CPF
ENDEREÇO MUNICÍPIO UF INSCRIÇÃO ESTADUAL
QUANTIDADE 3 ESPÉCIE MARCA NUMERAÇÃO PESO BRUTO 0,00000 PESO LÍQUIDO 0,00000

DADOS DOS PRODUTOS / SERVIÇOS

CODIGO PRODUÇÃO	DESCRIÇÃO DO(S) PRODUTO(S) / SERVIÇO(S)	NCM / SH	CNT	FOP	UNTD.	QTD	VALOR UNITARIO	VALOR TOTAL	BASE CALC. ICMS	VALOR ICMS	VALOR IPI	ALIQ. ICMS	ALIQ. IPI
24559	BOB.TERMOSSELANTE (EMBALAGEM TUBULAR) P/ESTER.150MMX100M ZERMATT [65.10.19.00068933-5 PAPEL, grau cirurgico, embalagem para esterizacao de Papel Grau Cirurgico x Poliester/Polipropileno, gramatura do papel de 60 g/m² e do filme 54 g/m², dimensoes 15 cm x 100 m, resistente ao processo de esterilizacao, insenta de odor, ser barreira microbiana de 98%, livre de mic...] Lote: 30173 Validade: Mar/2023	48115129	102	5.102	RL	30	47,29000	1.418,70					

CÁLCULO DO ISSQN

INSCRIÇÃO ESTADUAL VALOR TOTAL DOS SERVIÇOS BASE DE CÁLCULO DO ISSQN VALOR DO ISSQN

DADOS ADICIONAIS

INFORMAÇÕES COMPLEMENTARES {COD 05 PE 549/2020 LT:01 Dados Bancários: * 001-Banco do Brasil S.A. * Ag: 2957-2 * C/C 981613-5} * RECLAMAÇÕES ATÉ 24 HRS APÓS RECEBIMENTO. 71 3021-5952/5958, GERENCIA.OPERACIONAL@CSMED.COM.BR
RESERVADO AO FISCO

* Pedido Cliente: HGE * Empenho: 1907700606/2021 *
RECLAMAÇÕES ATÉ 24 HRS APÓS RECEBIMENTO. SAC : (71)3021-5968, EMAIL: SAC@MDSSA.COM.BR

MCS ATACADISTA DE MED. E PROD. FARMAC. EIRELI
Rua Oswaldo Hugo Sacramento 113 - IAPI
CEP: 40330520 Salvador-BA

NF-e
Nº 000.000.139
Série 000

FOLHAS: 1728
PROC.: 96 / 2023
Ass.:

DATA RECEBIMENTO IDENTIFICAÇÃO E ASSINATURA DO RECEBEDOR



MCS ATACADISTA DE MED. E PROD. FARMAC. EIRELI
Rua Oswaldo Hugo Sacramento 113 - IAPI
CEP: 40330520 Salvador-BA
(+55)(71)Fone: 3021-5971 Fax: 3021-5982

DANFE

DOCUMENTO AUXILIAR DA
NOTA FISCAL ELETRÔNICA



1 - Saída 1
2 - Entrada

CHAVE DE ACESSO

2921042296851100013455000000001391002038490

Consulta de autenticidade no portal nacional da NF-e
www.nfe.fazenda.gov.br/portal ou no site da SEFAZ
Autorizadora.

PROTOCOLO DE AUTORIZAÇÃO DE USO

129210305823417 - Data/Hora: 08/04/21 15:24:12

Nº 000.000.139 - Fl 1/1
Série 000

NATUREZA DA OPERAÇÃO SAIDA VENDA DE PRODUTOS INSCRIÇÃO ESTADUAL 126.318.559 INSC. EST. SUBST. TRIBUTÁRIO CNPJ 22968511000134

DESTINATÁRIO / REMETENTE

NOME / RAZÃO SOCIAL FESBA - FUNDO ESTADUAL DE SAÚDE DO ESTADO DA BAHIA CNPJ / CPF 05816630000152 DATA DE EMISSÃO 08/04/21
ENDERECO AV LUIZ VIANA FILHO, 4º AVENIDA, PLATAFORMA 6, 400 BAIRRO / DISTRITO CEP 41745000 DATA ENT/ SAIDA 08/04/21
MUNICIPIO Salvador UF FONE / FAX INSCRIÇÃO ESTADUAL HORA DE SAIDA
BA 55 71 3117-5950

ENDERECO DE ENTREGA

HOSPITAL GERAL DO ESTADO - HGE
Avenida Vasco da Gama S/N - Bairro: Brotas - Salvador/BA
Ponto Ref: HOSPITAL GERAL DO ESTADO - HGE

FATURA

FAT-139-001
08/05/21
240,00

CÁLCULO DO IMPOSTO

BASE CÁLCULO ICMS VALOR DO ICMS BASE CÁLC. ICMS SUBSTITUIÇÃO VALOR DO ICMS SUBSTITUIÇÃO VALOR TOTAL DOS PRODUTOS 240,00
VALOR DO FRETE VALOR DO SEGURO DESCONTO OUTRAS DESP. ACES. VALOR DO IPI VALOR TOTAL DA NOTA 240,00

TRANSPORTADOR / VOLUMES TRANSPORTADOS

RAZÃO SOCIAL MODALIDADE DO FRETE Remetente CIF 0 CÓDIGO ANT PLACA VEÍCULO UF CNPJ / CPF
ENDERECO MUNICIPIO UF INSCRIÇÃO ESTADUAL
QUANTIDADE 1 ESPÉCIE MARCA NUMERAÇÃO PESO BRUTO 0,00000 PESO LÍQUIDO 0,00000

DADOS DOS PRODUTOS / SERVIÇOS

CODIGO-PRODUTO	DESCRIÇÃO(DOS) PRODUTO(S)/ SERVIÇO(S)	NCM / SH	EST.	UFOP	UNID.	QTDE.	VALOR UNITARIO	VALOR TOTAL	BASE CALC. ICMS	VALOR ICMS	VALOR IPI	ALIQ. ICMS	ALIQ. IPI
10846	TUBO P/CENTRIFUGAÇÃO TIPO FALCON 15ML ESTERIL INDIVIDUAL PCT C/50 CRAL [66401900006467 TUBO cônico para centrifuga em polipropileno descartavel com tampa rosqueavel esteril para suportar temperaturas variaveis de 90 graus C a 121 graus C capacidade de 15 ml] Lote: 15082020F Validade: Ago/2023	39269040	102	5-102	UN	300	0,80000	240,00					

CÁLCULO DO ISSQN

INSCRIÇÃO ESTADUAL VALOR TOTAL DOS SERVIÇOS BASE DE CÁLCULO DO ISSQN VALOR DO ISSQN

DADOS ADICIONAIS

INFORMAÇÕES COMPLEMENTARES {COD - 5, AFM: 1907700346/2021, PE 399/2020 DG, LOCAL DE ENTREGA: HOSPITAL HGE, Dados Bancários: * 001-Banco do Brasil S.A. * Ag: 2957-2 * C/C 981613-5} * RECLAMAÇÕES ATÉ 24 HRS APÓS RECEBIMENTO. 71 3021-5952/5958, GERENCIA.OPERACIONAL@CSMED.COM.BR RESERVADO AO FISCO

* Pedido Cliente: F-HGE * Empenho: 1907700346/2021 *
RECLAMAÇÕES ATÉ 24 HRS APÓS RECEBIMENTO. SAC : (71)3021-5968, EMAIL: SAC@MOSSA.COM.BR

MCS ATACADISTA DE MED. E PROD. FARMAC. EIRELI
Rua Oswaldo Hugo Sacramento 113 - IAPI
CEP: 40330520 Salvador-BA

FOLHAS: 1729
PROC.: 96 / 2023
Ass: [assinatura]

NF-e

Nº 000.000.300

Série 000

DATA RECEBIMENTO

IDENTIFICAÇÃO E ASSINATURA DO RECEBEDOR



MCS ATACADISTA DE MED. E PROD. FARMAC. EIRELI
Rua Oswaldo Hugo Sacramento 113 - IAPI
CEP: 40330520 Salvador-BA
(+55)(71)Fone: 3021-5971 Fax: 3021-5982

DANFE

DOCUMENTO AUXILIAR DA
NOTA FISCAL ELETRÔNICA

1 - Saída 1
2 - Entrada

Nº 000.000.300 - FI 1/1
Série 000



CHAVE DE ACESSO

2921072296851100013455000000003001002102810

Consulta de autenticidade no portal nacional da NF-e
www.nfe.fazenda.gov.br/portal ou no site da SEFAZ
Autorizadora.

PROTOCOLO DE AUTORIZAÇÃO DE USO

129211013481578 - Data/Hora: 07/07/21 13:20:06

NATUREZA DA OPERAÇÃO

VENDA DE PRODUTOS COM SUBSTITUIÇÃO TRIBUTÁRIA

INSCRIÇÃO ESTADUAL

126.318.559

INSC. EST. SUBST. TRIBUTÁRIO

CNPJ

22968511000134

DESTINATÁRIO / REMETENTE

NOME / RAZÃO SOCIAL

FESBA - FUNDO ESTADUAL DE SAÚDE DO ESTADO DA BAHIA

CNPJ / CPF

05816630000152

DATA DE EMISSÃO

07/07/21

ENDEREÇO

AV LUIZ VIANA FILHO, 4ª AVENIDA, PLATAFORMA 6, 400

BAIRRO / DISTRITO

C.A.B

CEP

41745000

DATA ENT/ SAÍDA

07/07/21

MUNICÍPIO

Salvador

UF

BA

FONE / FAX

55 71 3117-5960

INSCRIÇÃO ESTADUAL

HORA DE SAÍDA

FATURA

FAT 310-001

06/08/21

2.535,00

CÁLCULO DO IMPOSTO

BASE CÁLCULO ICMS

VALOR DO ICMS

BASE CÁLC. ICMS SUBSTITUIÇÃO

VALOR DO ICMS SUBSTITUIÇÃO

VALOR TOTAL DOS PRODUTOS

2.535,00

VALOR DO FRETE

VALOR DO SEGURO

DESCONTO

OUTRAS DESP. ACES.

VALOR DO IPI

VALOR TOTAL DA NOTA

2.535,00

TRANSPORTADOR / VOLUMES TRANSPORTADOS

RAZÃO SOCIAL

MODALIDADE DO FRETE

Sem Ocorrência

9

CODIGO ANTT

PLACA VEÍCULO

UF

CNPJ / CPF

ENDEREÇO

MUNICÍPIO

UF

INSCRIÇÃO ESTADUAL

QUANTIDADE

30

ESPÉCIE

MARCA

NUMERAÇÃO

PESO BRUTO

0,00000

PESO LÍQUIDO

0,00000

DADOS DOS PRODUTOS / SERVIÇOS

CÓDIGO PRODUTO	DESCRIÇÃO DO(S) PRODUTO(S) / SERVIÇO(S)	NCM / SH	EST	CFOP	UNID.	QTDE.	VALOR UNITÁRIO	VALOR TOTAL	BASE CALC. ICMS	VALOR ICMS	VALOR IPI	ALIQ. ICMS	ALIQ. IPI
28594	SERINGA 05ML C/AG 30X0,7 SLIP (BICO LISO) SR [SERINGA, hipodermica de 5 ml, descartavel, esteril, com agulha 30x 7mm, em polipropileno, c/ intro transparente que permite a visualização do liquido aspirado, com escala nitida de medidas, traços e numeros de inscricoes/datas e legíveis, anel de retenção de borracha fixado em sua extremidade que garante ...]	90183119	102	5.102	UN	15000	0,16900	2.535,00					

CÁLCULO DO ISSQN

INSCRIÇÃO ESTADUAL

VALOR TOTAL DOS SERVIÇOS

BASE DE CÁLCULO DO ISSQN

VALOR DO ISSQN

DADOS ADICIONAIS

INFORMAÇÕES COMPLEMENTARES

{PE 101/2020 -Dados Bancários: * 001-Banco do Brasil S.A. * Ag: 2957-2 * C/C 981613-5} * ICMS RETIDO ANTERIORMENTE POR SUBSTITUIÇÃO TRIBUTÁRIA

RESERVADO AO FISCO

* Pedido Cliente: F-ALBERT SABIN * Empenho: 19.134.00357/2021 *

RECLAMAÇÕES ATÉ 24 HRS APÓS RECEBIMENTO. SAC : (71)3021-5968, EMAIL: SAC@MDSSA.COM.BR

MCS ATACADISTA DE MED. E PROD. FARMAC. EIRELI
Rua Oswaldo Hugo Sacramento 113 - IAPI
CEP: 40330520 Salvador-BA

FOLHAS: 1730
PROC.: 96 1 2023
Ass.:

NF-e
Nº 000.001.186
Série 000

DATA RECEBIMENTO

IDENTIFICAÇÃO E ASSINATURA DO RECEBEDOR



MCS ATACADISTA DE MED. E PROD. FARMAC. EIRELI
Rua Oswaldo Hugo Sacramento 113 - IAPI
CEP: 40330520 Salvador-BA
(+55)(71)Fone: 3021-5971 Fax: 3021-5982

DANFE

DOCUMENTO AUXILIAR DA
NOTA FISCAL ELETRÔNICA

1 - Saída 1
2 - Entrada

Nº 000.001.186 - FI 1/2
Série 000



CHAVE DE ACESSO

29220122968511000134550000000011861002294858

Consulta de autenticidade no portal nacional da NF-e
www.nfe.fazenda.gov.br/portal ou no site da SEFAZ
Autorizadora.

PROTOCOLO DE AUTORIZAÇÃO DE USO

129220326977797 - Data/Hora: 12/01/22 17:46:31

NATUREZA DA OPERAÇÃO

VENDA DE PRODUTOS COM SUBSTITUIÇÃO TRIBUTÁRIA

INSCRIÇÃO ESTADUAL

176.318.559

INSC. EST. SUBST. TRIBUTÁRIO

CNPJ

22968511000134

DESTINATÁRIO / REMETENTE

NOME / RAZÃO SOCIAL

FUNDO MUNICIPAL DE SAUDE DE SERRINHA

CHPJ / CPF

10984916000187

DATA DE EMISSÃO

12/01/22

ENDEREÇO

RUA CAMPOS FILHO 140

BAIRRO / DISTRITO

CENTRO

CEP

48700000

DATA ENT/ SAIDA

12/01/22

MUNICÍPIO

Serrinha

UF

BA

FONE / FAX

55 75 3261-8500

INSCRIÇÃO ESTADUAL

HORA DE SAÍDA

ENDERECO DE ENTREGA

FUNDO MUNICIPAL DE SERRINHA

AV. LOMANTO JUNIOR 293 - Bairro: VAQUEJADA - Serrinha/BA

Ponto Ref: AO LADO DO DEPOSITO VIDROBOX

FATURA

FAT-1186-001

11/02/22

41.253,00

CÁLCULO DO IMPOSTO

BASE CÁLCULO ICMS

VALOR DO ICMS

BASE CÁLC. ICMS SUBSTITUIÇÃO

VALOR DO ICMS SUBSTITUIÇÃO

VALOR TOTAL DOS PRODUTOS

41.253,00

VALOR DO FRETE

VALOR DO SEGURO

DESCONTO

OUTRAS DESP. ACES.

VALOR DO IPI

VALOR TOTAL DA NOTA

41.253,00

TRANSPORTADOR / VOLUMES TRANSPORTADOS

RAZÃO SOCIAL

MODALIDADE DO FRETE

Sem Ocorrência

CÓDIGO ANTI

9

PLACA VEICULO

UF

CNPJ / CPF

ENDEREÇO

MUNICÍPIO

UF

INSCRIÇÃO ESTADUAL

QUANTIDADE

0

ESPÉCIE

MARCA

NUMERAÇÃO

PESO BRUTO

0.00000

PESO LÍQUIDO

0.00000

DADOS DOS PRODUTOS / SERVIÇOS

CODIGO PRODUTO	DESCRIÇÃO DO(S) PRODUTO(S)/ SERVIÇO(S)	NCM / SH	CST	CFOP	UNID.	QTDE.	VALOR UNITARIO	VALOR TOTAL	BASE CALC. ICMS	VALOR ICMS	VALOR IPI	ALIQ. ICMS	ALIQ. IPI
10796	ACIDO TRANEXAMICO, INJETÁVEL, 250MG <REGISTRO ANVISA 1134301860021 >	30049099	500	5.403	AMP	500	7,55000	3.775,00					
6692	ADENOSINA 6MG, AMPOLA, SOLUÇÃO INJETAVEL <REGISTRO ANVISA 1134301820021 >	30049024	500	5.403	AMP	500	10,89000	5.445,00					
1348	AMINOFILINA, SOLUÇÃO INJETÁVEL 24 MG/ML AMPOLA 10 L <REGISTRO ANVISA 1037002860011 >	30049099	500	5.403	AMP	1000	1,80000	1.800,00					
1350	AMIODARONA, SOLUÇÃO INJETÁVEL 150 MG AMPOLA 3ML <REGISTRO ANVISA 1134301220022 >	30049054	500	5.403	AMP	500	2,52000	1.260,00					
6312	ATRACÚRIO, BESILATO DE SOLUÇÃO INJETAVEL 25MG	30049069	500	5.403	AMP	300	2,75000	825,00					
10299	ATRACÚRIO, BESILATO DE SOLUÇÃO INJETAVEL 50MG	30049069	500	5.403	AMP	300	1,03000	309,00					

CÁLCULO DO ISSQN

INSCRIÇÃO ESTADUAL

VALOR TOTAL DOS SERVIÇOS

BASE DE CÁLCULO DO ISSQN

VALOR DO ISSQN

DADOS ADICIONAIS

INFORMAÇÕES COMPLEMENTARES

(Dados Bancários: * 001-Banco do Brasil S.A., * Ag: 2957-2 * C/C 981613-5) (Dados Bancários: 001-Banco do Brasil S.A. *Ag: 2957-2 *C/C 981613-5)(COD5- PE 024/2021 LOTE 01 . ATENDER DEMANDA DO HOSPITAL.)ICMS RETIDO ANTERIORMENTE POR SUBSTITUIÇÃO TRIBUTÁRIA

RESERVADO AO FISCO

* Pedido Cliente: SEC.SAÚDE/HOSPITAL * Empenho: SAU026501/2021 *

RECLAMAÇÕES ATÉ 24 HRS APÓS RECEBIMENTO. SAC : (71)3021-5968, EMAIL: SAC@MOSSA.COM.BR

FOLHAS: 1731
 PROC.: 96 / 1 2023
 Ass.: *D*



MCS ATACADISTA DE MED. E PROD. FARMAC. EIRELI
 Rua Oswaldo Hugo Sacramento 113 - IAPI
 CEP: 40330520 Salvador-BA
 (+55)(71)Fone: 3021-5971 Fax: 3021-5982

DANFE

DOCUMENTO AUXILIAR DA
 NOTA FISCAL ELETRÔNICA



1 - Saída **1**
 2 - Entrada

Nº 000.001.186 - FI 2/2
 Série 000

CHAVE DE ACESSO

29220122968511000134550000000011861002294858

Consulta de autenticidade no portal nacional da NF-e
www.nfe.fazenda.gov.br/portal ou no site da SEFAZ
 Autorizadora.

PROTOCOLO DE AUTORIZAÇÃO DE USO

129220326977797 - Data/Hora: 12/01/22 17:46:31

DADOS DOS PRODUTOS / SERVIÇOS

CODIGO PRODUTO	DESCRIÇÃO DO(S) PRODUTO(S)/ SERVIÇO(S)	NCM / SH	CST	CFOP	UNID.	QTDE.	VALOR UNITARIO	VALOR TOTAL	BASE CALC. ICMS	VALOR ICMS	VALOR IPI	AUTO. DOPS AUTO. IPI
20161	ATROPINA SULFATO, SOLUÇÃO INJETAVEL 0,25 MG/ML, AMPOLA 1 ML <REGISTRO ANVISA 1108500170026 >	30049099	500	5.403	AMP	500	18,91000	9.455,00				
20920	PENICILINA G POTASSICA 5.000.000UI IV/IM INJ C/50 (ARICILINA) BLAU [BENZILPENICILINA CRISTALINA, PO PARA SOLUÇÃO INJETÁVEL 5000000 UI FA <REGISTRO ANVISA 1163701080027 > - APRESENTAÇÃO CX C/ 50 AMP]	30041014	500	5.403	amp	200	9,17000	1.834,00				
14484	BROMETO DE N- BUTILESCOPOLAMINA 10 MG, DIPIRONA SÓDICA 250 MG <REGISTRO ANVISA 1038700230028 > HIOSCINA	30049099	500	5.403	AMP	1000	0,60000	600,00				
2048	BROMOPRIDA, SOLUÇÃO INJETÁVEL 5MG/ML AMPOLA 2 ML <REGISTRO ANVISA 1049700950073 >	30049045	500	5.403	UN	1000	1,69000	1.690,00				
27704	BUTILBROMETO DE ESCOPOLAMINA INJETAVEL <REGISTRO ANVISA 1037002880010 > HIOSCINA	30049099	500	5.403	AMP	1000	1,49000	1.490,00				
27551	CETOPROFENO, SOLUÇÃO INJETÁVEL 100 MG IM AMPOLA 2ML	30049029	500	5.403	AMP	1000	1,72000	1.720,00				
13552	CETOPROFENO, SOLUÇÃO INJETÁVEL 100 MG IV AMPOLA 2 ML	30049029	500	5.403	AMP	1000	7,45000	7.450,00				
4375	PENICILINA G BENZATINA DE 1.200.000 UI COM DILUENTE.	30041013	500	5.403	AMP	300	12,00000	3.600,00				

MCS ATACADISTA DE MED. E PROD. FARMAC. EIRELI
Rua Oswaldo Hugo Sacramento 113 - IAPI
CEP: 40330520 Salvador-BA

NF-e

Nº 000.001.187

Série 000

DATA RECEBIMENTO

IDENTIFICAÇÃO E ASSINATURA DO RECEBEDOR

FOLHAS: 1732

PROC.: 96 / 2023

Ass.: *ca*



MCS ATACADISTA DE MED. E PROD. FARMAC. EIRELI
Rua Oswaldo Hugo Sacramento 113 - IAPI
CEP: 40330520 Salvador-BA
{+55}(71)Fone: 3021-5971Fax: 3021-5982

DANFE

DOCUMENTO AUXILIAR DA
NOTA FISCAL ELETRÔNICA

1 - Saída 1
2 - Entrada

Nº 000.001.187 - Fl 1/2
Série 000



CHAVE DE ACESSO

2922012296851100013455000000011871002294871

Consulta de autenticidade no portal nacional da NF-e
www.nfe.fazenda.gov.br/portal ou no site da SEFAZ
Autorizadora.

PROTOCOLO DE AUTORIZAÇÃO DE USO

129220326977873 - Data/Hora: 12/01/22 17:47:01

NATUREZA DA OPERAÇÃO

VENDE DE PRODUTOS COM SUBSTITUIÇÃO TRIBUTÁRIA

INSCRIÇÃO ESTADUAL
176.318.559

INSC. EST. SUBST. TRIBUTARIOS

CNPJ

27968511000134

DESTINATÁRIO / REMETENTE

NOME / RAZÃO SOCIAL

FUNDO MUNICIPAL DE SAUDE DE SERRINHA

CNPJ / CPF

10984916000187

DATA DE EMISSÃO

12/01/22

ENDEREÇO

RUA CAMPOS FILHO 140

BAIRRO / DISTRITO

CENTRO

CPF

48700000

DATA ENT/ SAIDA

12/01/22

MUNICÍPIO

Serrinha

UF

BA

FONE / FAX

55 75 3261-8500

INSCRIÇÃO ESTADUAL

HORA DE SAÍDA

ENDEREÇO DE ENTREGA

FUNDO MUNICIPAL DE SERRINHA

AV. LOMANTO JUNIOR 293 - Bairro: VAQUEJADA - Serrinha/BA

Ponto Ref: AO LADO DO DEPOSITO VIDROBOX

FATURA

FAT-1187-001

11/02/22

34.790,00

CÁLCULO DO IMPOSTO

BASE CÁLCULO ICMS

VALOR DO ICMS

BASE CÁLC. ICMS SUBSTITUIÇÃO

VALOR DO ICMS SUBSTITUIÇÃO

VALOR TOTAL DOS PRODUTOS

34.790,00

VALOR DO FRETE

VALOR DO SEGURO

DESCONTO

OUTRAS DESP. ACES.

VALOR DO IPI

VALOR TOTAL DA NOTA

34.790,00

TRANSPORTADOR / VOLUMES TRANSPORTADOS

RAZÃO SOCIAL

MODALIDADE DO FRETE

CODIGO ANTI

PLACA VEICULO

UF

CNPJ / CPF

Sem Ocorrência 9

ENDEREÇO

MUNICÍPIO

UF

INSCRIÇÃO ESTADUAL

QUANTIDADE

0

ESPÉCIE

MARCA

NUMERAÇÃO

PESO BRUTO

0.00000

PESO LÍQUIDO

0.00000

DADOS DOS PRODUTOS / SERVIÇOS

CODIGO PRODUÇÃO	DESCRIÇÃO DO(S) PRODUTO(S) / SERVIÇO(S)	NCM / SH	EST	CFOP	UNID.	QTD.	VALOR UNITARIO	VALOR TOTAL	BASE CALC. ICMS	VALOR ICMS	VALOR IPI	ALIQ. ICMS	ALIQ. IPI
15770	DESLANOSIDEPO, SOLUÇÃO INJETÁVEL 0,4 MG, AMPOLA 2 ML < REGISTRO ANVISA 1049712290018 >	30049075	500	5.403	AMP	1000	2,50000	2.500,00					
28311	DEXAMETASONA FOSFATO DI-SODICO, SOLUÇÃO INJETÁVEL 4MG/ML, AMP 2,5ML < REGISTRO ANVISA 1037002870066 >	30039099	500	5.403	AMP	2000	3,38000	6.760,00					
8512	DICLOFENACO POTASSICO, SOLUÇÃO INJETÁVEL 25 MG/ML AMPOLA 3 ML	30049037	500	5.403	AMP	2000	1,32000	2.640,00					
2771	DIPIRONA SÓDICA, SOLUÇÃO INJETÁVEL 500 MG/ML AMPOLA 2 ML < REGISTRO ANVISA 1037004700011 >	30049069	500	5.403	AMP	2000	6,58000	13.160,00					
15556	DOBUTAMINA CLORIDRATO DE SOLUÇÃO INJETÁVEL 12,5 MG/ML AMPOLA 20 ML <REGISTRO ANVISA 1037005820019 >	30049099	500	5.403	AMP	500	6,86000	3.430,00					

CÁLCULO DO ISSQN

INSCRIÇÃO ESTADUAL

VALOR TOTAL DOS SERVIÇOS

BASE DE CÁLCULO DO ISSQN

VALOR DO ISSQN

DADOS ADICIONAIS

INFORMAÇÕES COMPLEMENTARES

<Dados Bancários: * 001-Banco do Brasil S.A. * Ag: 2957-2 * C/C 981613-5 > <Dados Bancários: 001-Banco do Brasil S.A *Ag: 2957-2 *C/C 981613-5-(COD5- PE 024/2021 LOTE 02. ATENDER DEMANDA DO HOSPITAL.)> ICMS RETIDO ANTERIORMENTE POR SUBSTITUIÇÃO TRIBUTÁRIA

RESERVADO AO FISCO

* Pedido Cliente: SEC.SAÚDE/ HOSPITAL * Empenho: SAU026502/2021 *

RECLAMAÇÕES ATÉ 24 HRS APÓS RECEBIMENTO. SAC : (71)3021-5968, EMAIL: SAC@MDSSA.COM.BR

FOLHAS: 1733
 PROC.: 96 / 8083
 Ass.: 2



MCS ATACADISTA DE MED. E PROD. FARMAC. EIRELI
 Rua Oswaldo Hugo Sacramento 113 - IAPI
 CEP: 40330520 Salvador-BA
 (+55)(71)Fone: 3021-5971 Fax: 3021-5982

DANFE

DOCUMENTO AUXILIAR DA
 NOTA FISCAL ELETRÔNICA



1 - Saída **1**
 2 - Entrada

Nº 000.001.187 - Fl 2/2
 Série 000

CHAVE DE ACESSO

29220122968511000134550000000011871002294871

Consulta de autenticidade no portal nacional da NF-e
www.nfe.fazenda.gov.br/portal ou no site da SEFAZ
 Autorizadora.

PROTOCOLO DE AUTORIZAÇÃO DE USO

129220326977873 - Data/Hora: 12/01/22 17:47:01

DADOS DOS PRODUTOS / SERVIÇOS

CODIGO PRODUTO	DESCRIÇÃO DO(S) PRODUTO(S)/ SERVIÇO(S)	NCM / SH	CST	CFOP	UNID.	QTDE	VALOR UNITARIO	VALOR TOTAL	BASE CALC. ICMS	VALOR ICMS	VALOR IPI	ALIQ. ICMS	ALIQ. IPI
5835	DOPAMINA CLORIDRATO, SOLUÇÃO INJETÁVEL 5 MG/ML AMPOLA 10ML, < REGISTRO ANVISA 1049711980010 >	30049039	500	5.403	AMP	500	5,64000	2.820,00					
44402	SACARATO HIDROX. FERRICO 20MG/ML (100MG 5ML) IV INJ (NORIPURUM EV) TAKEDA [FERRO, III, COLOIDAL DE SACARATO DE HIDROXIDO DE FERRO IV, 100MG, AMP DE 5 ML < REGISTRO ANVISA 1427700350023 > - APRESENTAÇÃO CX C/ 5 AMP]	30049079	500	5.403	AMP	200	1,40000	280,00					
23841	FUROSEMIDA, SOLUÇÃO INJETÁVEL 10MG/ML AMPOLA 2ML < REGISTRO ANVISA 1037002770037 >	30039099	500	5.403	AMP	2000	1,60000	3.200,00					

MCS ATACADISTA DE MED. E PROD. FARMAC. EIRELI
Rua Oswaldo Hugo Sacramento 113 - IAPI
CEP: 40330520 Salvador-BA

NF-e

Nº 000.001.370

Série 000

DATA RECEBIMENTO

IDENTIFICAÇÃO E ASSINATURA DO RECEBEDOR

FOLHAS: 96 / 17329

PROC.: 96 / 17329



MCS ATACADISTA DE MED. E PROD. FARMAC. EIRELI
Rua Oswaldo Hugo Sacramento 113 - IAPI
CEP: 40330520 Salvador-BA
(+55)(71)Fone: 3021-5971Fax: 3021-5982

DANFE

DOCUMENTO AUXILIAR DA
NOTA FISCAL ELETRÔNICA

1 - Saída
2 - Entrada

1

Nº 000.001.370 - Fl 1/1
Série 000



CHAVE DE ACESSO

2922022296851100013455000000013701002328196

Consulta de autenticidade no portal nacional da NF-e
www.nfe.fazenda.gov.br/portal ou no site da SEFAZ
Autorizadora.

PROTOCOLO DE AUTORIZAÇÃO DE USO

129221032626076 - Data/Hora: 16/02/22 10:52:22

NATUREZA DA OPERAÇÃO

VENDA DE PRODUTOS COM SUBSTITUIÇÃO TRIBUTÁRIA

INSCRIÇÃO ESTADUAL
126.318.559

INSC. EST. SUBST. TRIBUTARIO

CNPJ

27968511000134

DESTINATÁRIO / REMETENTE

NOME / RAZÃO SOCIAL

FUNDO MUNICIPAL DE SAUDE DE SERRINHA

CNPJ / CPF

10984916000187

DATA DE EMISSÃO

16/02/22

ENDEREÇO

RUA CAMPOS FILHO 140

BAIRRO / DISTRITO

CENTRO

CPF

48700000

DATA ENT / SAÍDA

16/02/22

MUNICÍPIO

Serrinha

UF

BA

FONE / FAX

55 75 3261-8500

INSCRIÇÃO ESTADUAL

HORA DE SAÍDA

ENDEREÇO DE ENTREGA

FUNDO MUNICIPAL DE SERRINHA

AV. LOMANTO JUNIOR 293 - Bairro: VAQUEJADA - Serrinha/BA

Ponto Ref: AO LADO DO DEPOSITO VIDROBOX

FATURA

FAT-1370-001

18/03/22

190.497,00

CÁLCULO DO IMPOSTO

BASE CÁLCULO ICMS

VALOR DO ICMS

BASE CÁLC. ICMS SUBSTITUIÇÃO

VALOR DO ICMS SUBSTITUIÇÃO

VALOR TOTAL DOS PRODUTOS

190.497,00

VALOR DO FRETE

VALOR DO SEGURO

DESCONTO

OUTRAS DESP. ACEL.

VALOR DO IPI

VALOR TOTAL DA NOTA

190.497,00

TRANSPORTADOR / VOLUMES TRANSPORTADOS

RAZÃO SOCIAL

MODALIDADE DO FRETE

Sem Ocorrência

9

CÓDIGO ANT

PLACA VEICULO

UF

CNPJ / CPF

ENDEREÇO

MUNICÍPIO

UF

INSCRIÇÃO ESTADUAL

QUANTIDADE

ESPÉCIE

MARCA

NUMERAÇÃO

PESO BRUTO

0.00000

PESO LÍQUIDO

0.00030

DADOS DOS PRODUTOS / SERVIÇOS

CODIGO PRODUTO	DESCRIÇÃO DO(S) PRODUTO(S) / SERVIÇO(S)	NCM / SH	CST	CFOP	UNID.	QTDE.	VALOR UNITÁRIO	VALOR TOTAL	BASE CALC. ICMS	VALOR ICMS	VALOR IPI	ALIQ. ICMS ALIQ. IPI
28748	ACICLOVIR 250MG PO LIOF IV INJETAVEL	30049069	500	5.403	AMP	16500	7,40000	122.100,00				
42595	ALBUMINA HUMANA 20%, SOLUÇÃO INJETÁVEL FA OU BOLSA 50 ML<REGISTRO ANVISA 1015101220026>	30045030	500	5.403	UN	200	248,86000	49.777,00				
30719	AZTREONAM 1000MG SOLUÇÃO INJETAVEL	30042099	500	5.403	AMP	500	37,25000	18.625,00				

CÁLCULO DO ISSQN

INSCRIÇÃO ESTADUAL

VALOR TOTAL DOS SERVIÇOS

BASE DE CÁLCULO DO ISSQN

VALOR DO ISSQN

DADOS ADICIONAIS

INFORMAÇÕES COMPLEMENTARES

<Dados Bancários: * 001-Banco do Brasil S.A. * Ag: 2957-2 * C/C 981613-5> <Dados Bancários: 001-Banco do Brasil S.A *Ag: 2957-2 *C/C 981613-5-(COD5- PE 024/2021 LOTE 01 . ATENDER DEMANDA DO HOSPITAL.) * ICMS RETIDO ANTERIORMENTE POR SUBSTITUIÇÃO TRIBUTÁRIA

RESERVADO AO FISCO

* Pedido Cliente: SEC.SAÚDE / HOSPITAL * Empenho: SAU026696/2022 *

RECLAMAÇÕES ATÉ 24 HRS APÓS RECEBIMENTO. SAC : (71)3021-5968, EMAIL: SAC@MDSSA.COM.BR

MCS ATACADISTA DE MED. E PROD. FARMAC. EIRELI
Rua Oswaldo Hugo Sacramento 113 - IAPI
CEP: 40330520 Salvador-BA

FOLHAS: 1735
PROC.: 96 / 2023
Ass.: *[assinatura]*

NF-e
Nº 000.001.371
Série 000

DATA RECEBIMENTO

IDENTIFICAÇÃO E ASSINATURA DO RECEBEDOR



MCS ATACADISTA DE MED. E PROD. FARMAC. EIRELI
Rua Oswaldo Hugo Sacramento 113 - IAPI
CEP: 40330520 Salvador-BA
(+55)(71)Fone: 3021-5971 Fax: 3021-5982

DANFE

DOCUMENTO AUXILIAR DA
NOTA FISCAL ELETRÔNICA

1 - Saída 1
2 - Entrada

Nº 000.001.371 - FI 1/1
Série 000



CHAVE DE ACESSO

2922022296851100013455000000013711002328215

Consulta de autenticidade no portal nacional da NF-e
www.nfe.fazenda.gov.br/portal ou no site da SEFAZ
Autorizadora.

PROTOCOLO DE AUTORIZAÇÃO DE USO

129221032626078 - Data/Hora: 16/02/22 10:52:23

NATUREZA DA OPERAÇÃO

VENDA DE PRODUTOS COM SUBSTITUIÇÃO TRIBUTÁRIA

INSCRIÇÃO ESTADUAL

126.318.559

INSC. EST. SUBST. TRIBUTÁRIO

CNPJ

22968511000134

DESTINATÁRIO / REMETENTE

NOME / RAZÃO SOCIAL

FUNDO MUNICIPAL DE SAUDE DE SERRINHA

CNPJ / CPF

10984916000187

DATA DE EMISSÃO

16/02/22

ENDREÇO

RUA CAMPOS FILHO 140

BAIRRO / DISTRITO

CENTRO

CPF

48700000

DATA ENT/ SAIDA

16/02/22

MUNICÍPIO

Serrinha

UF

BA

FONE / FAX

55 75 3261-8500

INSCRIÇÃO ESTADUAL

HORA DE SAIDA

ENDEREÇO DE ENTREGA

FUNDO MUNICIPAL DE SERRINHA

AV. LOMANTO JUNIOR 293 - Bairro: VAQUEJADA - Serrinha/BA

Ponto Ref: AO LADO DO DEPOSITO VIDROBOX

FATURA

FAT-1371-001

18/03/22

171.600,00

CÁLCULO DO IMPOSTO

BASE CÁLCULO ICMS

VALOR DO ICMS

BASE CALC. ICMS SUBSTITUIÇÃO

VALOR DO ICMS SUBSTITUIÇÃO

VALOR TOTAL DOS PRODUTOS

171.600,00

VALOR DO FRETE

VALOR DO SEGURO

DESCONTO

OUTRAS DESP. ACES.

VALOR DO IPI

VALOR TOTAL DA NOTA

171.600,00

TRANSPORTADOR / VOLUMES TRANSPORTADOS

RAZÃO SOCIAL

MODALIDADE DO FRETE

Sem Ocorrência

9

CÓDIGO ANTT

PLACA VEICULO

UF

CNPJ / CPF

ENDEREÇO

MUNICÍPIO

UF

INSCRIÇÃO ESTADUAL

QUANTIDADE

0

ESPÉCIE

MARCA

NUMERAÇÃO

PESO BRUTO

0,00000

PESO LÍQUIDO

0,00000

DADOS DOS PRODUTOS / SERVIÇOS

CÓDIGO PRODUTO	DESCRIÇÃO DO(S) PRODUTO(S) / SERVIÇO(S)	NCM / SH	CT	CFOP	UNID.	QTD	VALOR UNITÁRIO	VALOR TOTAL	BASE CALC. ICMS	VALOR ICMS	VALOR IPI	ALIQ. ICMS	ALIQ. IPI
24394	CEFALEXINA 250MG/ML 60ML	30042052	500	5.403	FR	22000	7,80000	171.600,00					

CÁLCULO DO ISSQN

INSCRIÇÃO ESTADUAL

VALOR TOTAL DOS SERVIÇOS

BASE DE CÁLCULO DO ISSQN

VALOR DO ISSQN

DADOS ADICIONAIS

INFORMAÇÕES COMPLEMENTARES

<Dados Bancários: * 001-Banco do Brasil S.A. * Ag: 2957-2 * C/C 981613-5> <Dados Bancários: 001-Banco do Brasil S.A. * Ag: 2957-2 * C/C 981613-5-(COD5- PE 024/2021 LOTE 01 , ATENDER DEMANDA DO HOSPITAL.)>ICMS RETIDO ANTERIORMENTE POR SUBSTITUIÇÃO TRIBUTÁRIA

RESERVADO AO FISCO

* Pedido Cliente: SEC.SAÚDE / HOSPITAL * Empenho: SAU026699/2022 *

RECLAMAÇÕES ATÉ 24 HRS APÓS RECEBIMENTO. SAC : (71)3021-5968, EMAIL: SAC@MDSSA.COM.BR

MCS ATACADISTA DE MED. E PROD. FARMAC. EIRELI
Rua Oswaldo Hugo Sacramento 113 - IAPI
CEP: 40330520 Salvador-BA

FOLHAS: 1736
PROC.: 96 / 2023
Ass.: [assinatura]

NF-e

Nº 000.001.374

Série 000

DATA RECEBIMENTO:

IDENTIFICAÇÃO E ASSINATURA DO RECEPTOR:

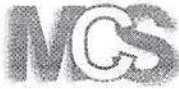

MCS ATACADISTA DE MED. E PROD. FARMAC. EIRELI
Rua Oswaldo Hugo Sacramento 113 - IAPI
CEP: 40330520 Salvador-BA
(+55)(71)Fone: 3021-5971 Fax: 3021-5982

DANFE

DOCUMENTO AUXILIAR DA
NOTA FISCAL ELETRÔNICA



1 - Saída 1
2 - Entrada

Nº 000.001.374 - Fl 1/1
Série 000

CHAVE DE ACESSO

2922022296851100013455000000013741002328276

Consulta de autenticidade no portal nacional da NF-e
www.nfe.fazenda.gov.br/portal ou no site da SEFAZ
Autorizadora.

PROTOCOLO DE AUTORIZAÇÃO DE USO

129221032626317 - Data/Hora: 16/02/22 10:53:52

NATUREZA DA OPERAÇÃO
VENDA DE PRODUTOS COM SUBSTITUIÇÃO TRIBUTÁRIA

INSCRIÇÃO ESTADUAL
176.318.559

INSC. EST. SUBST. TRIBUTARIO

CNPJ

27968511000134

DESTINATÁRIO / REMETENTE

NOME / RAZÃO SOCIAL
FUNDO MUNICIPAL DE SAUDE DE SERRINHA

CNPJ / CPF

10984916000187

DATA DE EMISSÃO

16/02/22

ENDEREÇO
RUA CAMPOS FILHO 140

BAIRRO / DISTRITO
CENTRO

CPF

48700000

DATA ENT/ SAÍDA

16/02/22

MUNICÍPIO

Serrinha

UF

BA

FONE / FAX

55 75 3261-8500

INSCRIÇÃO ESTADUAL

HORA DE SAÍDA

ENDEREÇO DE ENTREGA

FUNDO MUNICIPAL DE SERRINHA

AV. LOMANTO JUNIOR 293 - Bairro: VAQUEJADA - Serrinha/BA

Ponto Ref: AO LADO DO DEPOSITO VIDROBOX

FATURA

FAT-1374-001

18/03/22

149.482,48

CÁLCULO DO IMPOSTO

BASE CÁLCULO ICMS

VALOR DO ICMS

BASE CÁLC. ICMS SUBSTITUIÇÃO

VALOR DO ICMS SUBSTITUIÇÃO

VALOR TOTAL DOS PRODUTOS

149.482,48

VALOR DO FRETE

VALOR DO SEGURO

DESCONTO

OUTRAS DESP. ACES.

VALOR DO IPI

VALOR TOTAL DA NOTA

149.482,48

TRANSPORTADOR / VOLUMES TRANSPORTADOS

RAZÃO SOCIAL

MODALIDADE DO FRETE

CÓDIGO ANTT

PLACA VEÍCULO

UF

CNPJ / CPF

Sem Ocorrência

9

ENDEREÇO

MUNICÍPIO

UF

INSCRIÇÃO ESTADUAL

QUANTIDADE

ESPECIE

MARCA

NUMERAÇÃO

PESO BRUTO

0,00000

PESO LÍQUIDO

0,00000

DADOS DOS PRODUTOS / SERVIÇOS

CODIGO PRODUTO	DESCRIÇÃO DO(S) PRODUTO(S) / SERVIÇO(S)	NCM / SH	CST	CFOP	UNID.	QTDE.	VALOR UNITÁRIO	VALOR TOTAL	BASE CÁLC. ICMS	VALOR ICMS	VALOR IPI	ALIQ. ICMS	ALIQ. IPI	EXT.
43215	CLORETO DE SUXAMETONIO 100 MG/ML < REGISTRO ANVISA 1049702060044 >	30049099	500	5.403	AMP	1546	32,88000	50.832,48						
41382	CLORETO DE SUXAMETONIO 500 MG/ML < REGISTRO ANVISA 1049702060044 >	30049099	500	5.403	AMP	5000	19,73000	98.650,00						

CÁLCULO DO ISSQN

INSCRIÇÃO ESTADUAL

VALOR TOTAL DOS SERVIÇOS

BASE DE CÁLCULO DO ISSQN

VALOR DO ISSQN

DADOS ADICIONAIS

INFORMAÇÕES COMPLEMENTARES

<Dados Bancários: * 001-Banco do Brasil S.A. * Ag: 2957-2 * C/C 981613-5> <Dados Bancários: 001-Banco do Brasil S.A. * Ag: 2957-2 * C/C 981613-5 (COD5- PE 024/2021 LOTE 02 - ATENDER DEMANDA DO HOSPITAL.) ICMS RETIDO ANTERIORMENTE POR SUBSTITUIÇÃO TRIBUTÁRIA

RESERVADO AO FISCO

* Pedido Cliente: SEC.SAÚDE / HOSPITAL * Cmpenho: SAU026701/2022 *

RECLAMAÇÕES ATÉ 24 HRS APOS RECEBIMENTO. SAC : (71)3021-5968, EMAIL: SAC@MDSSA.COM.BR

MCS ATACADISTA DE MED. E PROD. FARMAC. EIRELI
Rua Oswaldo Hugo Sacramento 113 - IAPI
CEP: 40330520 Salvador-BA

NF-e

Nº 000.001.393

Série 000

DATA RECEBIMENTO

IDENTIFICAÇÃO E ASSINATURA DO RECEBEDOR

FOLHAB: 1737
PROG.: 96 | 2023



MCS ATACADISTA DE MED. E PROD. FARMAC. EIRELI
Rua Oswaldo Hugo Sacramento 113 - IAPI
CEP: 40330520 Salvador-BA
(+55)(71)Fone: 3021-5971 Fax: 3021-5982

DANFE

DOCUMENTO AUXILIAR DA
NOTA FISCAL ELETRÔNICA

1 - Saída 1
2 - Entrada

Nº 000.001.393 - FI 1/1
Série 000



CHAVE DE ACESSO

2922022296851100013455000000013931002332430

Consulta de autenticidade no portal nacional da NF-e
www.nfe.fazenda.gov.br/portal ou no site da SEFAZ
Autorizadora.

PROTOCOLO DE AUTORIZAÇÃO DE USO

129220629386264 - Data/Hora: 18/02/22 15:58:15

NATUREZA DA OPERAÇÃO

VENDE DE PRODUTOS COM SUBSTITUIÇÃO TRIBUTÁRIA

INSCRIÇÃO ESTADUAL

176.318.559

INSC. EST. SUBST. TRIBUTÁRIO

CNPJ

27968511000134

DESTINATÁRIO / REMETENTE

NOME / RAZÃO SOCIAL

FUNDO MUNICIPAL DE SAUDE DE SERRINHA

CNPJ / CPF

10984916000187

DATA DE EMISSÃO

18/02/22

ENDEREÇO

RUA CAMPOS FILHO 140

BAIRRO / DISTRITO

CENTRO

CEP

48700000

DATA ENT/ SAIDA

18/02/22

MUNICÍPIO

Serrinha

UF

BA

FONE / FAX

55 75 3261-8500

INSCRIÇÃO ESTADUAL

HORA DE SAIDA

ENDEREÇO DE ENTREGA

FUNDO MUNICIPAL DE SERRINHA

AV. LOMANTO JUNIOR 293 - Bairro: VAQUEJADA - Serrinha/BA

Ponto Ref: AO LADO DO DEPOSITO VIDROBOX

FATURA

FAT-1993-001

20/03/22

88.480,08

CÁLCULO DO IMPOSTO

BASE CÁLCULO ICMS

VALOR DO ICMS

BASE CÁLC. ICMS SUBSTITUIÇÃO

VALOR DO ICMS SUBSTITUIÇÃO

VALOR TOTAL DOS PRODUTOS

88.480,08

VALOR DO FRETE

VALOR DO SEGURO

DESCONTO

OUTRAS DESP. ACES.

VALOR DO IPI

VALOR TOTAL DA NOTA

88.480,08

TRANSPORTADOR / VOLUMES TRANSPORTADOS

RAZÃO SOCIAL

MODALIDADE do FRETE

Sem Ocorrência

CÓDIGO ANTI

9

PLACA VEICULO

UF

CNPJ / CPF

ENDEREÇO

MUNICÍPIO

UF

INSCRIÇÃO ESTADUAL

QUANTIDADE

0

ESPÉCIE

MARCA

NUMERAÇÃO

PESO BRUTO

0,00000

PESO LÍQUIDO

0,00000

DADOS DOS PRODUTOS / SERVIÇOS

CODIGO PRODU	DESCRIÇÃO DO(S) PRODUTO(S) / SERVIÇO(S)	NCM / SH	UNT	CFOP	UNID.	QTD.	VALOR UNITARIO	VALOR TOTAL	BASE CALC. ICMS	VALOR ICMS	VALOR IPI	ALIQ. SUPS. AUTO.	ALIQ. TR
43215	CLORETO DE SUXAMETONIO 100 MG/ML < REGISTRO ANVISA 1049702060044 >	30049099	500	5.403	AMP	2691	32,88000	88.480,08					

CÁLCULO DO ISSQN

INSCRIÇÃO ESTADUAL

VALOR TOTAL DOS SERVIÇOS

BASE DE CÁLCULO DO ISSQN

VALOR DO ISSQN

DADOS ADICIONAIS

INFORMAÇÕES COMPLEMENTARES

<Dados Bancários: * 001-Banco do Brasil S.A. * Ag: 2957-2 * C/C 981613-5> <Dados Bancários: 001-Banco do Brasil S.A. * Ag: 2957-2 * C/C 981613-5-(COD5- PE 024/2021 LOTE 02 . ATENDER DEMANDA DO HOSPITAL.)ICMS RETIDO ANTERIORMENTE POR SUBSTITUIÇÃO TRIBUTÁRIA

RESERVADO AO FISCO

* Pedido Cliente: SEC.SAÚDE / HOSPITAL * Empresa: SAU026721/2022 *

RECLAMAÇÕES ATÉ 24 HRS APÓS RECEBIMENTO. SAC : (71)3021-5968. EMAIL: SAC@MDS&A.COM.BR

MCS ATACADISTA DE MED. E PROD. FARMAC. EIRELI
Rua Oswaldo Hugo Sacramento 113 - IAPI
CEP: 40330520 Salvador-BA

FOLHAS: 1738
PROC.: 96 / 2022
Ass.: [assinatura]

NF-e

Nº 000.001.431

Série 000

DATA RECEBIMENTO

IDENTIFICAÇÃO E ASSINATURA DO RECEBEDOR



MCS ATACADISTA DE MED. E PROD. FARMAC. EIRELI
Rua Oswaldo Hugo Sacramento 113 - IAPI
CEP: 40330520 Salvador-BA
(+55)(71)Fone: 3021-5971Fax: 3021-5982

DANFE

DOCUMENTO AUXILIAR DA
NOTA FISCAL ELETRÔNICA

1 - Saída 1
2 - Entrada

Nº 000.001.431 - FI 1/2
Série 000



CHAVE DE ACESSO

2922022296851100013455000000014311002336056

Consulta de autenticidade no portal nacional da NF-e
www.nfe.fazenda.gov.br/portal ou no site da SEFAZ
Autorizadora.

PROTOCOLO DE AUTORIZAÇÃO DE USO

129220629778308 - Data/Hora: 23/02/22 15:29:30

NATUREZA DA OPERAÇÃO

VENDE DE PRODUTOS COM SUBSTITUIÇÃO TRIBUTÁRIA

INSCRIÇÃO ESTADUAL

176.318.559

INSC. EST. SUBST. TRIBUTÁRIO

CNPJ

22968511000134

DESTINATÁRIO / REMETENTE

NOME / RAZÃO SOCIAL
FUNDO MUNICIPAL DE SAUDE DE SERRINHA

ENDEREÇO
RUA CAMPOS FILHO 140

MUNICÍPIO
Serrinha

UF: BA FONE / FAX: 55 75 3261-8500

CNPJ / CPF
10984916000187

BAIRRO / DISTRITO: CENTRO CEP: 48700000

INSCRIÇÃO ESTADUAL

DATA DE EMISSÃO
23/02/22

DATA ENT/ SAIDA
23/02/22

HORA DE SAIDA

ENDEREÇO DE ENTREGA

FUNDO MUNICIPAL DE SERRINHA

AV. LOMANTO JUNIOR 293 - Bairro: VAQUEJADA - Serrinha/BA
Ponto Ref: AO LADO DO DEPOSITO VIDROBOX

FATURA

FAT-1431-001

25/03/22
67.171,00

CÁLCULO DO IMPOSTO

BASE CÁLCULO ICMS	VALOR DO ICMS	BASE CÁLC. ICMS SUBSTITUIÇÃO	VALOR DO ICMS SUBSTITUIÇÃO	VALOR TOTAL DOS PRODUTOS
				67.171,00
VALOR DO FRETE	VALOR DO SEGURO	DESCONTO	OUTRAS DESP. ACES.	VALOR DO IPI
				VALOR TOTAL DA NOTA
				67.171,00

TRANSPORTADOR / VOLUMES TRANSPORTADOS

RAZÃO SOCIAL	MODALIDADE DO FRETE Sem Ocorrência	CÓDIGO ANTI	PLACA VEICULO	UF	CNPJ / CPF
ENDEREÇO	MUNICÍPIO			UF	INSCRIÇÃO ESTADUAL
QUANTIDADE 12	ESPÉCIE	MARCA	NUMERAÇÃO	PESO BRUTO 0,00000	PESO LÍQUIDO 0,00000

DADOS DOS PRODUTOS / SERVIÇOS

CODIGO PRODUTO	DESCRIÇÃO DO(S) PRODUTO(S) / SERVIÇO(S)	NCM / SH	CST	CFOP	UNID.	QTDE	VALOR UNITÁRIO	VALOR TOTAL	BASE CALC. ICMS	VALOR ICMS	VALOR IPI	ALIQ. ICMS	ALIQ. IPI
2379	CIMETIDINA, SOLUÇÃO INJETÁVEL 150MG/ML AMPOLA 2 ML <REGISTRO ANVISA 1037002850014>	30049062	400	5.403	AMP	200	33,82000	6.764,00					
28101	CIPROFLOXACINO 2MG/ML 100ML IV INJ S/F FRASCO (FRESEFLOX) FRESENIUS [CIPROFLOXACINO, CLORIDRATO DE SOLUÇÃO INJETÁVEL 2MG/ML 100 ML, BOLSA EM SISTEMA FECHADO < REGISTRO ANVISA 1031101200019 >]	30049069	400	5.403	AMP	200	46,90000	9.380,00					
6700	CLINDAMICINA 600MG < REGISTRO ANVISA 049702840041>	30032099	400	5.403	AMP	500	13,15000	6.575,00					
24308	CLORETO, DE SÓDIO, SOLUÇÃO INJETÁVEL 10% AMPOLA 10 ML < REGISTRO ANVISA 1031101590011 >	30039099	400	5.403	AMP	1000	0,60000	600,00					

CÁLCULO DO ISSQN

INSCRIÇÃO ESTADUAL	VALOR TOTAL DOS SERVIÇOS	BASE DE CÁLCULO DO ISSQN	VALOR DO ISSQN
--------------------	--------------------------	--------------------------	----------------

DADOS ADICIONAIS

INFORMAÇÕES COMPLEMENTARES
<Dados Bancários: * 001-Banco do Brasil S.A. * Ag: 2957-2 * C/C 981613-5> <Dados Bancários: 001-Banco do Brasil S.A *Ag: 2957-2 *C/C 981613-5-(COD5- PE 024/2021 LOTE 02 . ATENDER DEMANDA DO HOSPITAL.) * ICMS RETIDO ANTERIORMENTE POR SUBSTITUIÇÃO TRIBUTÁRIA

RESERVADO AO FISCAL

* Pedido Cliente: SEC.SAÚDE / HOSPITAL * Empenho: SAU026632/2022 *

RECLAMAÇÕES ATÉ 24 HRS APÓS RECEBIMENTO. SAC : (71)3021-5968, EMAIL: SAC@MCSA.COM.BR

FOLHAS: 1739
 PROC.: 96 / 1 2023
 Ass.: SA



MCS ATACADISTA DE MED. E PROD. FARMAC. EIRELI
 Rua Oswaldo Hugo Sacramento 113 - IAPI
 CEP: 40330520 Salvador-BA
 (+55)(71)Fone: 3021-5971Fax: 3021-5982

DANFE

DOCUMENTO AUXILIAR DA
 NOTA FISCAL ELETRÔNICA



1 - Saída **1**
 2 - Entrada

Nº 000.001.431 - FI 2/2
 Série 000

CHAVE DE ACESSO

2922022296851100013455000000014311002336056

Consulta de autenticidade no portal nacional da NF-e
www.nfe.fazenda.gov.br/portal ou no site da SEFAZ
 Autorizadora.

PROTOCOLO DE AUTORIZAÇÃO DE USO

129220629778308 - Data/Hora: 23/02/22 15:29:30

DADOS DOS PRODUTOS / SERVIÇOS

CODIGO PRODUTO	DESCRIÇÃO DO(S) PRODUTO(S)/ SERVIÇO(S)	NEM / SH	CST	CPQP	UNID.	QTDE.	VALOR UNITÁRIO	VALOR TOTAL	BASE CALC. ICMS	VALOR ICMS	VALOR IPI	ALIQ. ICMS	ALIQ. IPI
28311	DEXAMETASONA, FOSFATO DI- SODICO, SOLUÇÃO INJETÁVEL 4MG/ML, AMP 2,5ML < REGISTRO ANVISA 1037002870066 >	30039099	400	5.403	AMP	2000	3,38000	6.760,00					
2771	DIPIRONA SÓDICA, SOLUÇÃO INJETÁVEL 500 MG/ML AMPOLA 2 ML < REGISTRO ANVISA 1037004700011 >	30049069	400	5.403	AMP	5000	6,58000	32.900,00					
15556	DOBUTAMINA CLORIDRATO DE SOLUÇÃO INJETÁVEL 12,5 MG/ML AMPOLA 20 ML <REGISTRO ANVISA 1037005820019 >	30049099	400	5.403	AMP	200	6,86000	1.372,00					
5835	DOPAMINA CLORIDRATO, SOLUÇÃO INJETÁVEL 5 MG/ML AMPOLA 10ML, < REGISTRO ANVISA 1049711980010 >	30049039	400	5.403	AMP	500	5,64000	2.820,00					

MCS ATACADISTA DE MED. E PROD. FARMAC. EIRELI
Rua Oswaldo Hugo Sacramento 113 - IAPI
CEP: 40330520 Salvador-BA

FOLHAS: 17/10
PROC.: 96 12023
Ass.: A

NF-e
Nº 000.001.543
Série 000

DATA RECEBIMENTO

IDENTIFICAÇÃO E ASSINATURA DO RECEBEDOR



MCS ATACADISTA DE MED. E PROD. FARMAC. EIRELI
Rua Oswaldo Hugo Sacramento 113 - IAPI
CEP: 40330520 Salvador-BA
(+55)(71)Fone: 3021-5971 Fax: 3021-5982

DANFE

DOCUMENTO AUXILIAR DA
NOTA FISCAL ELETRÔNICA



1 - Saída
2 - Entrada

1

CHAVE DE ACESSO

2922032296851100013455000000015431002352019

Consulta de autenticidade no portal nacional da NF-e
www.nfe.fazenda.gov.br/portal ou no site da SEFAZ
Autorizadora.

PROTOCOLO DE AUTORIZAÇÃO DE USO

129221633819404 - Data/Hora: 15/03/22 13:22:05

Nº 000.001.543 - FI 1/2
Série 000

NATUREZA DA OPERAÇÃO

VENDA DE PRODUTOS COM SUBSTITUIÇÃO TRIBUTÁRIA

INSCRIÇÃO ESTADUAL
126.318.559

INSC. EST. SUBST. TRIBUTÁRIO

CNPJ

27968511000134

DESTINATÁRIO / REMETENTE

NOME / RAZÃO SOCIAL

FUNDO MUNICIPAL DE SAUDE DE SERRINHA

CNPJ / CPF

10984916000157

DATA DE EMISSÃO

15/03/22

ENDEREÇO

RUA CAMPOS FILHO 140

BAIRRO / DISTRITO

CENTRO

CEP

48700000

DATA ENT. SAÍDA

15/03/22

MUNICÍPIO

Serrinha

UF

BA

FOFONE / FAX

55 75 3261-8500

INSCRIÇÃO ESTADUAL

HORA DE SAÍDA

ENDEREÇO DE ENTREGA

FUNDO MUNICIPAL DE SERRINHA

AV. LOMANTO JUNIOR 293 - Bairro: VAQUEJADA - Serrinha/BA

Ponto Ref: AO LADO DO DEPOSITO VIDROBOX

FATURA

FAT-1543-001

14/04/22

69.654,74

CÁLCULO DO IMPOSTO

BASE CÁLCULO ICMS

VALOR DO ICMS

BASE CÁLC. ICMS SUBSTITUIÇÃO

VALOR DO ICMS SUBSTITUIÇÃO

VALOR TOTAL DOS PRODUTOS

69.654,74

VALOR DO FRETE

VALOR DO SEGURO

DESCONTO

OUTRAS DESP. SOCIS.

VALOR DO IPI

VALOR TOTAL DA NOTA

69.654,74

TRANSPORTADOR / VOLUMES TRANSPORTADOS

RAZÃO SOCIAL

MODALIDADE DO FRETE

CÓDIGO ANTT

PLACA VEICULO

UF

CNPJ / CPF

Sem Ocorrência

9

ENDEREÇO

MUNICÍPIO

UF

INSCRIÇÃO ESTADUAL

QUANTIDADE

10

ESPÉCIE

MARCA

NUMERAÇÃO

PESO BRUTO

0,00000

PESO LÍQUIDO

0,00000

DADOS DOS PRODUTOS / SERVIÇOS

CODIGO PRODOTO	DESCRIÇÃO DO(S) PRODUTO(S) / SERVIÇO(S)	NCM / SH	CTE	CFOP	UNID.	QTDE.	VALOR UNITÁRIO	VALOR TOTAL	BASE CÁLC. ICMS	VALOR ICMS	VALOR IPI	ALIQ. ICMS	ALIQ. IPI
28101	CIPROFLOXACINO 2MG/ML 100ML IV INJ S/F FRASCO (FRESEFLOX) PRESENIJUS [CIPROFLOXACINO, CLORIDRATO DE SOLUÇÃO INJETÁVEL 2MG/ML 100 ML, BOLSA EM SISTEMA FECHADO < REGISTRO ANVISA 1031101200019 >]	30049059	102	5.403	AMP	240	46,90000	11.256,00					
30807	CLORETO DE POTASSIO, SOLUÇÃO INJETÁVEL 10% (OU 1,34 MEP/ML K) 10ML < REGISTRO ANVISA 1031100920050 >	30049099	102	5.403	AMP	450	0,59000	265,50					
28311	DEXAMETASONA FOSFATO DI- SODICO, SOLUÇÃO INJETÁVEL 4MG/ML, AMP 7,5ML < REGISTRO ANVISA 1037002870066 >	30035099	102	5.403	AMP	1000	3,38000	3.380,00					
8512	DICLOFENACO POTASSICO, SOLUÇÃO INJETÁVEL 25 MG/ML AMPOLA 3 ML	30049037	102	5.403	AMP	1000	1,32000	1.320,00					

CÁLCULO DO ISSQN

INSCRIÇÃO ESTADUAL

VALOR TOTAL DOS SERVIÇOS

BASE DE CÁLCULO DO ISSQN

VALOR DO ISSQN

DADOS ADICIONAIS

INFORMAÇÕES COMPLEMENTARES

<Dados Bancários: * 001-Banco do Brasil S.A. * Ag: 2957-2 * C/C 981613-5> <Dados Bancários: 001-Banco do Brasil S.A. * Ag: 2957-2 * C/C 981613-5-(COD5- PE 024/2021 LOTE 02.)> ICMS RETIDO ANTERIORMENTE POR SUBSTITUIÇÃO TRIBUTÁRIA

RESERVADO AO FISCO

* Pedido Cliente: SEC.SAÚDE / HOSPITAL * Empenho: SAU026783/2022 *

RECLAMAÇÕES ATÉ 24 HRS APOS RECEBIMENTO. SAC : (71)3021-5968, EMAIL: SAC@MDSSA.COM.BR

FOLHAS: 17/21
 PROC.: 96 / 2023
 Ass.: *[assinatura]*



MCS ATACADISTA DE MED. E PROD. FARMAC. EIRELI
 Rua Oswaldo Hugo Sacramento 113 - IAPI
 CEP: 40330520 Salvador-BA
 (+55)(71)Fone: 3021-5971Fax: 3021-5982

DANFE

DOCUMENTO AUXILIAR DA
 NOTA FISCAL ELETRÔNICA

1 - Saída **1**
 2 - Entrada

Nº 000.001.543 - FI 2/2
 Série 000



CHAVE DE ACESSO

2922032296851100013455000000015431002352019

Consulta de autenticidade no portal nacional da NF-e
www.nfe.fazenda.gov.br/portal ou no site da SEFAZ
 Autorizadora.

PROTOCOLO DE AUTORIZAÇÃO DE USO

129221633819404 - Data/Hora: 15/03/22 13:22:05

DADOS DOS PRODUTOS / SERVIÇOS

CODIGO PRODUTO	DESCRIÇÃO DO(S) PRODUTO(S) / SERVIÇO(S)	NCM / SH	CST	CFOP	UNID.	QTD.	VALOR UNITARIO	VALOR TOTAL	BASE CALC. ICMS	VALOR ICMS	VALOR IPI	AUTO. ICMS	AUTO. IPI
28155	DICLOFENACO SÓDICO, SOLUÇÃO INJETÁVEL 75 MG AMPOLA 3 ML < REGISTRO ANVISA 1108500160039 >	30049037	102	5.403	AMP	1000	5,64000	5.640,00					
2771	DIPIRONA SÓDICA, SOLUÇÃO INJETÁVEL 500 MG/ML AMPOLA 2 ML < REGISTRO ANVISA 1037004700011 >	30049069	102	5.403	AMP	5000	6,58000	32.900,00					
43670	ENOXAPARINA, SOLUÇÃO INJETÁVEL 20MG, SERINGA PREENCHIDA (R, CONFORME NR 32) - APRESENTAÇÃO CX C/ 6 AMP	30049099	102	5.403	AMP	20	4,42000	88,40					
43843	ENOXAPARINA, SOLUÇÃO INJETÁVEL 40MG, SERINGA PREENCHIDA (R, CONFORME NR 32) - APRESENTAÇÃO CX C/ 6 AMP	30049099	102	5.403	AMP	500	3,57000	1.785,00					
21964	ENOXAPARINA 60MG/ML 0,6ML IV/SC INJ C/2 (VERSA) EUROFARMA [ENOXAPARINA, SOLUÇÃO INJETÁVEL 60MG, SERINGA PREENCHIDA(R, CONFORME NR 32) < REGISTRO ANVISA 1004310160055 > - APRESENTAÇÃO CX C/ 2 AMP]	30049099	102	5.403	AMP	136	46,04000	6.261,44					
21963	ENOXAPARINA 80MG/ML 0,8ML IV/SC INJ C/2 (VERSA) EUROFARMA [ENOXAPARINA, SOLUÇÃO INJETÁVEL 80MG, SERINGA PREENCHIDA(R, CONFORME NR 32) < REGISTRO ANVISA 1004310160055 > - APRESENTAÇÃO CX C/ 2 AMP]	30049099	102	5.403	AMP	50	46,04000	2.302,00					
23841	FUROSEMIDA, SOLUÇÃO INJETÁVEL 10MG/ML AMPOLA 2ML < REGISTRO ANVISA 1037002770037 >	30039099	102	5.403	AMP	504	1,60000	806,40					
22540	GLICOSE, SOLUÇÃO INJETÁVEL 25%, 10ML	30049099	102	5.403	AMP	1000	0,75000	750,00					
23279	GLICOSE, SOLUÇÃO INJETÁVEL 50% 10ML	30049099	102	5.403	AMP	1000	0,85000	850,00					
42864	GLUCONATO DE CALCIO 10%, SOLUÇÃO INJETÁVEL 100MG/ML AMPOLA 10ML < REGISTRO ANVISA 1031101620018 >	30049023	102	5.403	AMP	500	4,10000	2.050,00					

MCS ATACADISTA DE MED. E PROD. FARMAC. EIRELI
Rua Oswaldo Hugo Sacramento 113 - IAPI
CEP: 40330520 Salvador-BA

FOLHAS: 1797
PROC.: 96 / 2023
Ass.: [assinatura]

NF-e
Nº 000.001.615
Série 000

DATA RECEBIMENTO

IDENTIFICAÇÃO E ASSINATURA DO RECEBEDOR



MCS ATACADISTA DE MED. E PROD. FARMAC. EIRELI
Rua Oswaldo Hugo Sacramento 113 - IAPI
CEP: 40330520 Salvador-BA
(+55)(71)Fone: 3021-5971 Fax: 3021-5982

DANFE

DOCUMENTO AUXILIAR DA
NOTA FISCAL ELETRÔNICA



1 - Saída 1
2 - Entrada

Nº 000.001.615 - Fl 1/1
Série 000

CHAVE DE ACESSO

29220322968511000134550000000016151002362376

Consulta de autenticidade no portal nacional da NF-e
www.nfe.fazenda.gov.br/portal ou no site da SEFAZ
Autorizadora.

PROTOCOLO DE AUTORIZAÇÃO DE USO

129221035572303 - Data/Hora: 24/03/22 15:11:49

NATUREZA DA OPERAÇÃO

VENDE DE PRODUTOS COM SUBSTITUIÇÃO TRIBUTÁRIA

INSCRIÇÃO ESTADUAL

176.318.559

INSC. EST. SUBST. TRIBUTÁRIO

CNPJ

27968511000134

DESTINATÁRIO / REMETENTE

NOME / RAZÃO SOCIAL

FUNDO MUNICIPAL DE SAUDE DE SERRINHA

CNPJ / CPF

10984916000187

DATA DE EMISSÃO

24/03/22

ENDEREÇO

RUA CAMPOS FILHO 140

BAIRRO / DISTRITO

CENTRO

CEP

48700000

DATA ENT/ SAÍDA

24/03/22

MUNICÍPIO

Serrinha

UF

BA

FONE / FAX

+ 55 75 3261-8500

INSCRIÇÃO ESTADUAL

MORA DE SAÍDA

ENDEREÇO DE ENTREGA

FUNDO MUNICIPAL DE SERRINHA

AV. LOMANTO JUNIOR 293 - Bairro: VAQUEJADA - Serrinha/BA

Ponto Ref: AO LADO DO DEPOSITO VIDROBOX

FATURA

FAT-1615001

23/04/22

97.474,87

CÁLCULO DO IMPOSTO

BASE CÁLCULO ICMS

VALOR DO ICMS

BASE CÁLC. ICMS SUBSTITUIÇÃO

VALOR DO ICMS SUBSTITUIÇÃO

VALOR TOTAL DOS PRODUTOS

97.474,87

VALOR DO FRETE

VALOR DO SEGURO

DESCONTO

OUTRAS DESP. ACES.

VALOR DO IPI

VALOR TOTAL DA NOTA

97.474,87

TRANSPORTADOR / VOLUMES TRANSPORTADOS

RAZÃO SOCIAL

MODALIDADE DO FRETE

Sem Ocorrência

CÓDIGO ANTI

9

PLACA VEICULO

UF

CNPJ / CPF

ENDEREÇO

MUNICÍPIO

UF

INSCRIÇÃO ESTADUAL

QUANTIDADE

0

ESPÉCIE

MARCA

NUMERAÇÃO

PESO BRUTO

0.00000

PESO LÍQUIDO

0.00000

DADOS DOS PRODUTOS / SERVIÇOS

CODIGO PRODUTO	DESCRIÇÃO DO(S) PRODUTO(S) / SERVIÇO(S)	QCM / UN	QTD	CFOP	UNID.	QSTDE	VALOR UNITARIO	VALOR TOTAL	BASE CALC. ICMS	VALOR ICMS	VALOR IPI	ALIQ. ICMS	ALIQ. IPI
6312	ATRACURIO, BESILATO DE SOLUÇÃO INJETAVEL 25MG	30049069	102	5.403	AMP	3000	2,75000	8.250,00					
10299	ATRACURIO, BESILATO DE SOLUÇÃO INJETAVEL 50MG	30049069	102	5.403	AMP	2500	1,03000	2.575,00					
6440	BICARBONATO DE SÓDIO 8,4%, SOLUÇÃO INJETAVEL 250ML	30039099	102	5.403	AMP	402	37,92000	15.203,64					
25363	CEFEPIMA PO, MAXCEF 500 MG <REGISTRO ANVISA 103700291 >	30042052	102	5.403	AMP	400	20,63000	8.252,00					
27757	CEFEPIME PO, 1000 MG SOLUÇÃO INJETAVEL	30042059	102	5.403	AMP	300	28,08000	8.424,00					
29896	CEFEPIME PO, 2000 MG SOLUÇÃO INJETAVEL	30042059	102	5.403	AMP	3001	10,21000	30.700,23					
27637	CEFTAZIDIMA 1G IV/IM INJ C/50 (KEFADIM) ABL	30042059	102	5.403	AMP	1000	24,07000	24.070,00					
[CEFTAZIDIMA PENTA HIDRATADA, PO PARA SOLUÇÃO INJETAVEL 1G IV / IM + DILUENTE (R) - REGISTRO ANVISA 1556200060069 > - APRESENTAÇÃO C/C/ 50 AMP]													

CÁLCULO DO ISSQN

INSCRIÇÃO ESTADUAL

VALOR TOTAL DOS SERVIÇOS

BASE DE CÁLCULO DO ISSQN

VALOR DO ISSQN

DADOS ADICIONAIS

INFORMAÇÕES COMPLEMENTARES

Dados Bancários: * 001-Banco do Brasil S.A. * Ag: 2957-2 * C/C 981613-5 <Dados Bancários: 001-Banco do Brasil S.A. * Ag: 2957-2 * C/C 981613-5 > (COD5- PE 024/2021 LOTE 01. ICMS RETIDO ANTERIORMENTE POR SUBSTITUIÇÃO TRIBUTÁRIA

RESERVADO AO FISCO

* Pedido Cliente: SEC SAÚDE / HOSPITAL * Empenho: SAU026914/2022 *

RECLAMAÇÕES ATÉ 24 HRS APOS RECEBIMENTO. SAC : (71)3021-5968. EMAIL: SAC@MDESA.COM.BR

MCS ATACADISTA DE MED. E PROD. FARMAC. EIRELI
Rua Oswaldo Hugo Sacramento 113 - IAPI
CEP: 40330520 Salvador-BA

FOLHAS: 1743
PROC.: 96 / 12023
Ass: [assinatura]

NF-e

Nº 000.001.616

Série 000

DATA RECEBIMENTO

IDENTIFICAÇÃO E ASSINATURA DO RECEBEDOR



MCS ATACADISTA DE MED. E PROD. FARMAC. EIRELI
Rua Oswaldo Hugo Sacramento 113 - IAPI
CEP: 40330520 Salvador-BA
(+55)(71)Fone: 3021-5971;Fax: 3021-5982

DANFE

DOCUMENTO AUXILIAR DA
NOTA FISCAL ELETRÔNICA

1 - Saída 1
2 - Entrada

Nº 000.001.616 - Fl 1/1
Série 000



CHAVE DE ACESSO

29220322968511000134550000000016161002362390

Consulta de autenticidade no portal nacional da NF-e
www.nfe.fazenda.gov.br/portal ou no site da SEFAZ
Autorizadora.

PROTOCOLO DE AUTORIZAÇÃO DE USO

129221035572263 - Data/Hora: 24/03/22 15:11:18

NATUREZA DA OPERAÇÃO

VENDE DE PRODUTOS COM SUBSTITUIÇÃO TRIBUTÁRIA

INSCRIÇÃO ESTADUAL

126.318.559

INSC. EST. SUBST. TRIBUTÁRIO

CNPJ

22968511000134

DESTINATÁRIO / REMETENTE

NOME / RAZÃO SOCIAL

FUNDO MUNICIPAL DE SAUDE DE SERRINHA

CNPJ / CPF

10984916000187

DATA DE EMISSÃO

24/03/22

ENDEREÇO

RUA CAMPOS FILHO 140

BAIRRO / DISTRITO

CENTRO

CPF

48700000

DATA ENT/ SAÍDA

24/03/22

MUNICÍPIO

Serrinha

UF

BA

FONE / FAX

55 75 3261-8500

INSCRIÇÃO ESTADUAL

HORA DE SAÍDA

ENDEREÇO DE ENTREGA

FUNDO MUNICIPAL DE SERRINHA

AV. LOMANTO JUNIOR 293 - Bairro: VAQUEJADA - Serrinha/BA

Ponto Ref: AO LADO DO DEPOSITO VIDROBOX

FATURA

FAT-1616-001

23/04/22

85.772,31

CÁLCULO DO IMPOSTO

BASE CÁLCULO ICMS

VALOR DO ICMS

BASE CÁLC. ICMS SUBSTITUIÇÃO

VALOR DO ICMS SUBSTITUIÇÃO

VALOR TOTAL DOS PRODUTOS

85.772,31

VALOR DO FRETE

VALOR DO SEGURO

DESCONTO

OUTRAS DESP. ACES.

VALOR DO IPI

VALOR TOTAL DA NOTA

85.772,31

TRANSPORTADOR / VOLUMES TRANSPORTADOS

RAZÃO SOCIAL

MODALIDADE DO FRETE

CÓDIGO ANTT

PLACA VEÍCULO

UF

CNPJ / CPF

Sem Ocorrência 9

ENDEREÇO

MUNICÍPIO

UF

INSCRIÇÃO ESTADUAL

QUANTIDADE

ESPÉCIE

MARCA

NUMERAÇÃO

PESO BRUTO

0.00000

PESO LÍQUIDO

0.00000

DADOS DOS PRODUTOS / SERVIÇOS

CÓDIGO PRODUTO	DESCRIÇÃO DO(S) PRODUTO(S)/ SERVIÇO(S)	NCM / SH	CFOP	UNID.	QTD.	VALOR UNITÁRIO	VALOR TOTAL	BASE CALC. ICMS	VALOR ICMS	VALOR IPI	ALIQ. ICMS	ALIQ. IPI
42376	VECURONIO 10MG/ML INJ	30049069	102	5-403	AMP	761	112,71000	85.772,31				

CÁLCULO DO ISSQN

INSCRIÇÃO ESTADUAL

VALOR TOTAL DOS SERVIÇOS

BASE DE CÁLCULO DO ISSQN

VALOR DO ISSQN

DADOS ADICIONAIS

INFORMAÇÕES COMPLEMENTARES

Dados Bancários: * 001-Banco do Brasil S.A. * Ag: 2957-2 * C/C 981613-5 (Dados bancários: 001-Banco do Brasil S.A. * Ag: 2957-2 * C/C 981613-5-COD5- PE 024/2021 LOTE 02. ICMS RETIDO ANTERIORMENTE POR SUBSTITUIÇÃO TRIBUTÁRIA

RESERVAÇÃO AO FISCO

* Pedido Cliente: SEC.SAUDE / HOSPITAL * Emperinho: SAU026915/2022 *

RECLAMAÇÕES ATÉ 24 HRS APÓS RECEBIMENTO. SAC : (71)3021-5968, EMAIL: SAC@M055A.COM.BR

MCS ATACADISTA DE MED. E PROD. FARMAC. EIRELI
Rua Oswaldo Hugo Sacramento 113 - IAPI
CEP: 40330520 Salvador-BA

FOLHAS: 17/277
PROC.: 96 / 9223
Ass.: *[assinatura]*

NF-e
Nº 000.001.618
Série 000

DATA RECEBIMENTO

IDENTIFICAÇÃO E ASSINATURA DO RECEBEDOR



MCS ATACADISTA DE MED. E PROD. FARMAC. EIRELI
Rua Oswaldo Hugo Sacramento 113 - IAPI
CEP: 40330520 Salvador-BA
(+55)(71)Fone: 3021-5971 Fax: 3021-5982

DANFE

DOCUMENTO AUXILIAR DA
NOTA FISCAL ELETRÔNICA

1 - Saída 1
2 - Entrada

Nº 000.001.618 - Fl 1/1
Série 000



CHAVE DE ACESSO

29220322968511000134550000000016181002363277

Consulta de autenticidade no portal nacional da NF-e
www.nfe.fazenda.gov.br/portal ou no site da SEFAZ
Autorizadora.

PROTÓCOLO DE AUTORIZAÇÃO DE USO

129220631493906 - Data/Hora: 25/03/22 08:50:25

NATUREZA DA OPERAÇÃO: VENDA DE PRODUTOS COM SUBSTITUIÇÃO TRIBUTÁRIA
INSCRIÇÃO ESTADUAL: 126.318.559
INSC. EST. SUBST. TRIBUTÁRIO
CNPJ: 27968511000134

DESTINATÁRIO / REMETENTE

Nome / Razão Social: FUNDO MUNICIPAL DE SAUDE DE SERRINHA
Endereço: RUA CAMPOS FILHO 140
Município: Serrinha
UF: BA
Fone / Fax: 55 75 3261-8500
CNPJ / CPF: 10984916000187
Data de Emissão: 25/03/22
Bairro / Distrito: CENTRO
CEP: 48700000
Data Ent. Saída: 25/03/22
Inscrição Estadual
Hora de Saída

ENDEREÇO DE ENTREGA

FUNDO MUNICIPAL DE SERRINHA
AV. LOMANTO JUNIOR, 293 - Bairro: VAQUEJADA - Serrinha/BA
Ponto Ref: AO LADO DO DEPOSITO VIDROBOX

FATURA

FA*1618-001
24/04/22
72.210,00

CÁLCULO DO IMPOSTO

BASE CÁLCULO ICMS: VALOR DO ICMS: BASE CÁLC. ICMS SUBSTITUIÇÃO: VALOR DO ICMS SUBSTITUIÇÃO: VALOR TOTAL DOS PRODUTOS: 72.210,00
VALOR DO FRETE: VALOR DO SEGURO: DESCONTO: OUTRAS DESP. ACES.: VALOR DO IPI: VALOR TOTAL DA NOTA: 72.210,00

TRANSPORTADOR / VOLUMES TRANSPORTADOS

Razão Social: MODALIDADE DO FRETE: Sem Ocorrência 9
Endereço: MUNICÍPIO: UF: INSCRIÇÃO ESTADUAL
Quantidade: 0
Espécie: MARCA: NUMERAÇÃO: PESO BRUTO: 0.00000
PESO LÍQUIDO: 0.00000

DADOS DOS PRODUTOS / SERVIÇOS

CODIGO PRODUTO	DESCRIÇÃO DO(S) PRODUTO(S) / SERVIÇO(S)	NCM / SH	EST	CFOP	UNID.	QTD.	VALOR UNITÁRIO	VALOR TOTAL	BASE CALC. ICMS	VALOR ICMS	VALOR IPI	ALIQ. ICMS	ALIQ. IPI
27637	CEFTAZIDIMA 1G IV/IM INJ C/50 (NEFACIM) ABL [CEFTAZIDIMA PENTA HIDRATADA, PO PARA SOLUÇÃO INJETÁVEL 1G IV / IM + DILUENTE (R) - REGISTRO ANVISA 1556200060069 >> APRESENTAÇÃO CX C/ 50 AMP]	30042059	102	5.403	AMP	3000	24,07000	72.210,00					

CÁLCULO DO ISSQN

INSCRIÇÃO ESTADUAL: VALOR TOTAL DOS SERVIÇOS: BASE DE CÁLCULO DO ISSQN: VALOR DO ISSQN:

DADOS ADICIONAIS

INFORMAÇÕES COMPLEMENTARES: *Dados Bancários: * 001-Banco do Brasil S.A. * Ag: 2957-2 * C/C 981613-5 *Dados Bancários: 001-Banco do Brasil S.A *Ag: 2957-2 *C/C 981613-5+COD5-PE 024/2021 LOTE 01)ICMS RETIDO ANTERIORMENTE POR SUBSTITUIÇÃO TRIBUTÁRIA
RESERVADO AO FISCO

* Pedido Cliente: SEC.SAUDE / HOSPITAL * Empenho: SAU026925/2022 *
RECLAMAÇÕES ATÉ 24 HRS APÓS RECEBIMENTO. SAC : (71)3021-5968, EMAIL: SAC@MDOUSA.COM.BR

MCS ATACADISTA DE MED. E PROD. FARMAC. EIRELI
Rua Oswaldo Hugo Sacramento 113 - IAPI
CEP: 40330520 Salvador-BA

FOLHAS: 17/25

PROC.: 96

Ass.: 2

NF-e
Nº 000.001.619
Série 000

DATA RECEBIMENTO

IDENTIFICAÇÃO E ASSINATURA DO RECEBEDOR



MCS ATACADISTA DE MED. E PROD. FARMAC. EIRELI
Rua Oswaldo Hugo Sacramento 113 - IAPI
CEP: 40330520 Salvador-BA
(+55)(71)Fone: 3021-5971 Fax: 3021-5982

DANFE

DOCUMENTO AUXILIAR DA
NOTA FISCAL ELETRÔNICA

1 - Saída 1
2 - Entrada

Nº 000.001.619 - Fl 1/1
Série 000



CHAVE DE ACESSO

29220322968511000134550000000016191002363290

Consulta de autenticidade no portal nacional da NF-e
www.nfe.fazenda.gov.br/portal ou no site da SEFAZ
Autorizadora.

PROTOCOLO DE AUTORIZAÇÃO DE USO

129220631493909 - Data/Hora: 25/03/22 08:50:25

NATUREZA DA OPERAÇÃO

VENDE DE PRODUTOS COM SUBSTITUIÇÃO TRIBUTÁRIA

INSCRIÇÃO ESTADUAL

126.318.559

INSC. EST. SUBST. TRIBUTÁRIO

CNPJ

27968511000134

DESTINATÁRIO / REMETENTE

NOME / RAZÃO SOCIAL

FUNDO MUNICIPAL DE SAUDE DE SERRINHA

CNPJ / CPF

10984916000187

DATA DE EMISSÃO

25/03/22

ENDEREÇO

RUA CAMPOS FILHO 140

BAIRRO / DISTRITO

CENTRO

CPF

48700000

DATA ENT/ SAIDA

25/03/22

MUNICÍPIO

Serrinha

UF

BA

FONE / FAX

55 75 3261-8500

INSCRIÇÃO ESTADUAL

HORA DE SAIDA

ENDEREÇO DE ENTREGA

FUNDO MUNICIPAL DE SERRINHA

AV. LOMANTO JUNIOR 293 - Bairro: VAQUEJADA - Serrinha/BA

Ponto Ref: AO LADO DO DEPOSITO VIDROBOX

FATURA

FAT-1619-001

24/04/22

85.686,27

CÁLCULO DO IMPOSTO

BASE CÁLCULO ICMS

VALOR DO ICMS

BASE CÁLC. ICMS SUBSTITUIÇÃO

VALOR DO ICMS SUBSTITUIÇÃO

VALOR TOTAL DOS PRODUTOS

85.686,27

VALOR DO FRETE

VALOR DO SEGURO

DESCONTO

OUTRAS DESP. ACES.

VALOR DO IPI

VALOR TOTAL DA NOTA

85.686,27

TRANSPORTADOR / VOLUMES TRANSPORTADOS

RAZÃO SOCIAL

MODALIDADE DO FRETE

Sem Ocorrência

CODIGO ANTI

9

PLACA VEICULO

UF

CNPJ / CPF

ENDEREÇO

MUNICÍPIO

UF

INSCRIÇÃO ESTADUAL

QUANTIDADE

0

ESPÉCIE

MARCA

NUMERAÇÃO

PESO BRUTO

0,00000

PESO LÍQUIDO

0,00000

DADOS DOS PRODUTOS / SERVIÇOS

CODIGO PRODUO	DESCRIÇÃO DO(S) PRODUTO(S) / SERVIÇO(S)	NCM / SH	CS	CFOP	UNID.	QTD.	VALOR UNITARIO	VALOR TOTAL	BASE CALC. ICMS	VALOR ICMS	VALOR IPI	ALIQ. ICMS	ALIQ. IPI
6312	ATACÚRIO, BESILATO DE SOLUÇÃO INJETAVEL 25MG	30049069	102	5.403	AMP	4000	2,75000	11.000,00					
10299	ATACÚRIO, BESILATO DE SOLUÇÃO INJETAVEL 50MG	30049069	102	5.403	AMP	3491	1,03000	3.595,73					
6440	BICARBONATO DE SÓDIO 8.4%, SOLUÇÃO INJETÁVEL 250ML	30039099	102	5.403	AMP	497	37,82000	18.796,54					
25363	CEFEPIMA PÓ, MAXCEF 500 MG <REGISTRO ANVISA 103700291 >	30042052	102	5.403	AMP	600	20,63000	12.378,00					
27757	CEFEPIME PÓ, 1000 MG SOLUÇÃO INJETAVEL	30042059	102	5.403	AMP	700	28,08000	19.656,00					
29896	CEFEPIME PÓ, 2000 MG SOLUÇÃO INJETAVEL	30042059	102	5.403	AMP	2000	10,23000	20.460,00					

CÁLCULO DO ISSQN

INSCRIÇÃO ESTADUAL

VALOR TOTAL DOS SERVIÇOS

BASE DE CÁLCULO DO ISSQN

VALOR DO ISSQN

DADOS ADICIONAIS

INFORMAÇÕES COMPLEMENTARES

<Dados Bancários: * 001-Banco do Brasil S.A. * Ag: 2957-2 * C/C 981613-5 > <Dados Bancários: 001-Banco do Brasil S.A. * Ag: 2957-2 * C/C 981613-5 > (COD5- PE 024/2021 LOTE 01 .) ICMS RETIDO ANTERIORMENTE POR SUBSTITUIÇÃO TRIBUTÁRIA

RESERVAÇÃO AO FISCO

* Pedido Cliente: SEC-SAÚDE / HOSPITAL * Empenho: SAU026924/2022 *

RECLAMAÇÕES ATÉ 24 HRS APÓS RECEBIMENTO. SAC : (71)3021-5968. EMAIL: SAC@MDSSA.COM.BR

MCS ATACADISTA DE MED. E PROD. FARMAC. EIRELI
Rua Oswaldo Hugo Sacramento 113 - IAPI
CEP: 40330520 Salvador-BA

FOLHAS: 1726
PROC.: 96 / 2022
Ass: [assinatura]

NF-e
Nº 000.001.620
Série 000

DATA RECEBIMENTO

IDENTIFICAÇÃO E ASSINATURA DO RECEBEDOR



MCS ATACADISTA DE MED. E PROD. FARMAC. EIRELI
Rua Oswaldo Hugo Sacramento 113 - IAPI
CEP: 40330520 Salvador-BA
(+55)(71)Fonc: 3021-5971 Fax: 3021-5992

DANFE

DOCUMENTO AUXILIAR DA
NOTA FISCAL ELETRÔNICA

1 - Saída 1
2 - Entrada

Nº 000.001.620 - FI 1/1
Série 000



CHAVE DE ACESSO

29220322968511000134550000000016201002363313

Consulta de autenticidade no portal nacional da NF-e
www.nfe.fazenda.gov.br/portal ou no site da SEFAZ
Autorizadora.

PROTOCOLO DE AUTORIZAÇÃO DE USO

129220631493910 - Data/Hora: 25/03/22 08:50:25

NATUREZA DA OPERAÇÃO
VENDA DE PRODUTOS COM SUBSTITUIÇÃO TRIBUTÁRIA

INSCRIÇÃO ESTADUAL
126.318.559

INSC. EST. SUBST. TRIBUTÁRIO

CNPJ

22968511000134

DESTINATÁRIO / REMETENTE

NOME / RAZÃO SOCIAL
FUNDO MUNICIPAL DE SAUDE DE SERRINHA

ENDEREÇO
RUA CAMPOS FILHO 140

MUNICÍPIO
Serrinha

UF: BA
FONE / FAX: 55 75 3261-8500

ENPJ / CPF
10984916000187

DATA DE EMISSÃO
25/03/22

PAÍS / DISTRITO / CENTRO
48700000

DATA ENT / SAÍDA
25/03/22

INSCRIÇÃO ESTADUAL

HORA DE SAÍDA

ENDEREÇO DE ENTREGA

FUNDO MUNICIPAL DE SERRINHA
AV. LOMANTO JUNIOR 293 - Bairro: VAQUEJADA - Serrinha/BA
Ponto Ref: AO LADO DO DEPOSITO VIDROBOX

FATURA

FAT-1029-001

24/04/22

76.530,09

CÁLCULO DO IMPOSTO

BASE CÁLCULO ICMS

VALOR DO ICMS

BASE CÁLC. ICMS SUBSTITUIÇÃO

VALOR DO ICMS SUBSTITUIÇÃO

VALOR TOTAL DOS PRODUTOS
76.530,09

VALOR DO FRETE

VALOR DO SEGURO

DESCONTO

OUTRAS DESP. ACES.

VALOR DO IPI

VALOR TOTAL DA NOTA
76.530,09

TRANSPORTADOR / VOLUMES TRANSPORTADOS

RAZÃO SOCIAL

MODALIDADE DO FRETE
Sem Ocorrência

9

CÓDIGO ANTI

PLACA VEICULO

UF

CNPJ / CPF

ENDEREÇO

MUNICÍPIO

UF

INSCRIÇÃO ESTADUAL

QUANTIDADE
0

ESPÉCIE

MARCA

NUMERAÇÃO

PESO BRUTO
0,00000

PESO LÍQUIDO
0,00000

DADOS DOS PRODUTOS / SERVIÇOS

CODIGO PRODUÇÃO	DESCRIÇÃO DO(S) PRODUTO(S) / SERVIÇOS	NCM / SH	CS	CEP	UNID.	QTD	VALOR UNITARIO	VALOR TOTAL	BASE CALC. ICMS	VALOR ICMS	VALOR IPI	ALIQ. ICMS	RENT. ICMS	ALIQ. IPI
42376	VECURONIO 10MG/ML INJ	30049069	102	5-403	AMP	679	112,71000	76.530,09						

CÁLCULO DO ISSQN

INSCRIÇÃO ESTADUAL

VALOR TOTAL DOS SERVIÇOS

BASE DE CÁLCULO DO ISSQN

VALOR DO ISSQN

DADOS ADICIONAIS

INFORMAÇÕES COMPLEMENTARES

*Dados Bancários: * 001-Banco do Brasil S.A. * Ag: 2957-2 * C/C 981613-5 *Dados Bancários: 001-Banco do Brasil S.A. *Ag: 2957-2 *C/C 981613-5*(COD5-PE 024/2021 LOTE 01.) JICMS RETIDO ANTERIORMENTE POR SUBSTITUIÇÃO TRIBUTÁRIA

RESERVADO AO FISCO

* Pedido Cliente: SEC SAUDE / HOSPITAL * Empenho: SAU026926/2022 *

RECLAMAÇÕES ATÉ 24 HRS APOS RECEBIMENTO. SAC : (71)3021-5968, EMAIL: SAC@MDSSA.COM.BR

MCS ATACADISTA DE MED. E PROD. FARMAC. EIRELI
Rua Oswaldo Hugo Sacramento 113 - IAPI
CEP: 40330520 Salvador-BA

FOLHAS: 1797
PROC.: 96 / 18029
Ass.: R

NF-e
Nº 000.001.626
Série 000

DATA RECEBIMENTO

IDENTIFICAÇÃO E ASSINATURA DO RECEBEDOR



MCS ATACADISTA DE MED. E PROD. FARMAC. EIRELI
Rua Oswaldo Hugo Sacramento 113 - IAPI
CEP: 40330520 Salvador-BA
(+55)(71)Fone: 3021-5971 Fax: 3021-5982

DANFE

DOCUMENTO AUXILIAR DA
NOTA FISCAL ELETRÔNICA

1 - Saída
2 - Entrada

1

Nº 000.001.626 - FI 1/2
Série 000



CHAVE DE ACESSO

29220322968511000134550000000016261002364178

Consulta de autenticidade no portal nacional da NF-e
www.nfe.fazenda.gov.br/portal ou no site da SEFAZ
Autorizadora.

PROTOCOLO DE AUTORIZAÇÃO DE USO

129221332227363 - Data/Hora: 25/03/22 15:09:59

NATUREZA DA OPERAÇÃO
SAIDA VENDA DE PRODUTOS

INSCRIÇÃO ESTADUAL
176.318.559

INSC. EST. SUBST. TRIBUTÁRIO

CNPJ

27968511000134

DESTINATÁRIO / REMETENTE

NOME / RAZÃO SOCIAL
FUNDO MUNICIPAL DE SAUDE DE SERRINHA

ENDEREÇO
RUA CAMPOS FILHO 140

MUNICÍPIO
Serrinha

UF: BA
FONE / FAX: 55 75 3261-8500

CNPJ / CPF
10984916000187

BAIRRO / DISTRITO
CENTRO CEP: 48700000

INSCRIÇÃO ESTADUAL

DATA DE EMISSÃO
25/03/22

DATA FNT/ SAÍDA
25/03/22

HORA DE SAÍDA

ENDEREÇO DE ENTREGA

FUNDO MUNICIPAL DE SERRINHA
AV. LOMANTO JUNIOR 293 - Bairro: VAQUEJADA - Serrinha/BA
Ponto Ref: AO LADO DO DEPOSITO VIDROBOX

FATURA

FAT-1629/001

24/04/22
29.624,10

CÁLCULO DO IMPOSTO

BASE CÁLCULO ICMS	VALOR DO ICMS	BASE CÁLC. ICMS SUBSTITUIÇÃO	VALOR DO ICMS SUBSTITUIÇÃO	VALOR TOTAL DOS PRODUTOS
				29.624,10
VALOR DO FRETE	VALOR DO SEGURO	DESCONTO	OUTRAS DESP. ACES.	VALOR DO IPI
				VALOR TOTAL DA NOTA
				29.624,10

TRANSPORTADOR / VOLUMES TRANSPORTADOS

RAZÃO SOCIAL	MODALIDADE DO FRETE	CÓDIGO ANTT	PLACA VEÍCULO	UF	CNPJ / CPF
	Remetente CIF	0			
ENDEREÇO	MUNICÍPIO	UF	INSCRIÇÃO ESTADUAL		
QUANTIDADE	ESPÉCIE	MARCA	NUMERAÇÃO	PESO BRUTO	PESO LÍQUIDO
0				0,00000	0,00000

DADOS DOS PRODUTOS / SERVIÇOS

CODIGO PRODUTO	DESCRIÇÃO DO(S) PRODUTO(S)/ SERVIÇO(S)	NCM / SH	CTE	CFOP	UNID.	QTD	VALOR UNITÁRIO	VALOR TOTAL	BASE CÁLC. ICMS	VALOR ICMS	VALOR IPI	ALTA TON	ALTA PIS
11495	CLORIDRATO DE PETIDINA 100MG AMPOLA 2ML (DOLANTINA) Lote: 21070662 Validade: Jul/2024 Lote: 21080382 Validade: Ago/2024	30049064	102	5.102	AMP	200	4,61000	922,00					
12155	CLORPROMAZINA, SOLUCAO INJETAVEL 5 MG/ML, AMPOLA Lote: 2132635 Validade: Ago/2023	30049079	102	5.102	AMP	200	2,69000	538,00					
24188	FENOBARBITAL, SOLUCAO INJETAVEL 200MG AMPOLA 1ML Lote: 22010330 Validade: Jan/2024	30049069	102	5.102	AMP	200	4,17000	834,00					
28590	FLUMAZENIL, SOLUCAO INJETAVEL 0,1MG/ML AMPOLA 5ML Lote: 7361022 Validade: Set/2023	30049069	102	5.102	AMP	200	16,68000	3.336,00					

CÁLCULO DO ISSQN

INSCRIÇÃO ESTADUAL	VALOR TOTAL DOS SERVIÇOS	BASE DE CÁLCULO DO ISSQN	VALOR DO ISSQN
--------------------	--------------------------	--------------------------	----------------

DADOS ADICIONAIS

INFORMAÇÕES COMPLEMENTARES <Dados Bancários: * 001-Banco do Brasil S.A. * Ag: 2957-2 * C/C: 961613-5- <Dados bancários: 001-Banco do Brasil S.A. * Ag: 2957-2 * C/C 981613-5-(COD5- PE 024/2021 LOTE 04 - ATENDER DEMANDA DO HOSPITAL.) * ICMS RETIDO ANTERIORMENTE POR SUBSTITUIÇÃO TRIBUTÁRIA	RESERVADO AO FISCO
---	--------------------

* Pedido Cliente: SEC.SAÚDE / HOSPITAL * Empenho: SAU026784/2022 *

RECLAMAÇÕES ATÉ 24 HRS APOS RECEBIMENTO. SAC : (71)3021-5965, EMAIL: SAC@MOSSA.COM.BR

FOLHAS: 1748
 PROC.: 96 / 2022
 Ass.: *[assinatura]*



MCS ATACADISTA DE MED. E PROD. FARMAC. EIRELI
 Rua Oswaldo Hugo Sacramento 113 - IAPI
 CEP: 40330520 Salvador-BA
 (+55)(71)Fone: 3021-5971Fax: 3021-5982

DANFE

DOCUMENTO AUXILIAR DA
 NOTA FISCAL ELETRÔNICA

1 - Saída **1**
 2 - Entrada

Nº 000.001.626 - FI 2/2
 Série 000



CHAVE DE ACESSO

29220322968511000134550000000016261002364178

Consulta de autenticidade no portal nacional da NF-e
www.nfe.fazenda.gov.br/portal ou no site da SEFAZ
 Autorizadora.

PROTOCOLO DE AUTORIZAÇÃO DE USO

129221332227363 - Data/Hora: 25/03/22 15:09:59

DADOS DOS PRODUTOS / SERVIÇOS

CODIGO PRODUTO	DESCRIÇÃO DO(S) PRODUTO(S)/ SERVIÇO(S)	NCM / SH	CFOP	UNID.	QTD.	VALOR UNITARIO	VALOR TOTAL	BASE CALC. ICMS	VALOR ICMS	VALOR IPI	ALIQ. ICMS	ALIQ. IPI
28376	HALOPERIDOL, DECANOATO, SOLUCAO INJETAVEL 50MG/ML AMPOLA 1ML Lote: 21110244 Validade: Nov/2024	30049069	102 5.102	AMP	200	12,98000	2.596,00					
11512	NALOXONA, SOLUCAO INJETAVEL 0,4MG/ML AMPOLA 1ML Lote: 21010196 Validade: Jan/2023	30049099	102 5.102	AMP	100	16,68000	1.668,00					
26957	PROPOFOL, EMULSAO INJETAVEL 10MG/ML AMPOLA 10ML Lote: A0E0394A Validade: Abr/2023	30049095	102 5.102	AMP	190	48,19000	9.156,10					
44306	PROPOFOL, EMULSAO INJETAVEL 10MG/ML FRASCO-AMPOLA 20ML Lote: BB210304 Validade: Ago/2022	30049095	102 5.102	AMP	200	52,87000	10.574,00					

FOLHAS: 17219
 PROC.: 96 1809
 Ass.: @

ID Proposta (nosso controle): 161.312

MUNICIPIO DE COLINAS

Pregão Eletrônico: PE 005/2023

Processo Administrativo: Nº 96/2023

Objeto: O objeto da presente licitação é a escolha da proposta mais vantajosa para a aquisição do objeto descrito no campo DADOS DO CERTAME deste Edital, conforme condições, quantidades e exigências estabelecidas no Anexo I – Termo de Referência

Abertura em 09/mar/23 às 09:00 Hs

LOTE 1

Item	Descrição do Item	Unid.	Qtde.	Marca	Unitário	Total
281	Ipratrópio, brometo c/ 20 ml < Registro ANVISA : 103700466 >	FR	3.900	TEUTO	3,13 <i>(três reais e treze centavos)</i>	12.207,00 <i>(doze mil duzentos e sete reais)</i>
308	Penicilina benzatina po p/ susp. Inj. 1.200.000 UI, amp < Registro ANVISA : 1037001000092 >	Ampola	2.925	TEUTO	16,24 <i>(dezesseis reais e vinte e quatro centavos)</i>	47.502,00 <i>(quarenta e sete mil quinhentos e dois reais)</i>
309	Penicilina benzatina po p/ susp. Inj. 1.200.000 UI, amp < Registro ANVISA : 1037001000092 >	Ampola	975	TEUTO	16,24 <i>(dezesseis reais e vinte e quatro centavos)</i>	15.834,00 <i>(quinze mil oitocentos e trinta e quatro reais)</i>
310	Penicilina benzatina po p/ susp. Inj. 600.000 UI, amp. < Registro ANVISA : 1037001000051 >	Ampola	2.500	TEUTO	18,10 <i>(dezoito reais e dez centavos)</i>	45.250,00 <i>(quarenta e cinco mil duzentos e cinquenta reais)</i>
314	Prometazina 25mg comp. < Registro ANVISA : 103700691 >	Comp	6.500	TEUTO	0,17 <i>(dezessete centavos)</i>	1.105,00 <i>(um mil cento e cinco reais)</i>
333	Ampicilina 1g, inj. < Registro ANVISA : 103700299 >	Ampola	8.600	TEUTO	7,48 <i>(sete reais e quarenta e oito centavos)</i>	64.328,00 <i>(sessenta e quatro mil trezentos e vinte e oito reais)</i>
341	Butilbrometo de escopolamina + dipirona sódica 4 mg + 500 mg/ml injetável < Registro ANVISA : 103700028 >	Ampola	10.875	TEUTO	5,83 <i>(cinco reais e oitenta e três centavos)</i>	63.401,25 <i>(sessenta e três mil quatrocentos e um reais e vinte e cinco centavos)</i>
342	Butilbrometo de escopolamina + dipirona sódica 4 mg + 500 mg/ml injetável < Registro ANVISA : 103700028 >	Ampola	3.625	TEUTO	5,83 <i>(cinco reais e oitenta e três centavos)</i>	21.133,75 <i>(vinte e um mil cento e trinta e três reais e setenta e cinco centavos)</i>
349	Ceftriaxona 1 gr injetável < Registro ANVISA : 103700348 >	Ampola	7.125	TEUTO	11,47 <i>(onze reais e quarenta e sete centavos)</i>	81.723,75 <i>(oitenta e um mil setecentos e vinte e três reais e setenta e cinco centavos)</i>
350	Ceftriaxona 1 gr injetável < Registro ANVISA : 103700348 >	Ampola	2.375	TEUTO	11,47 <i>(onze reais e quarenta e sete centavos)</i>	27.241,25 <i>(vinte e sete mil duzentos e quarenta e um reais e vinte e cinco centavos)</i>
366	Dexametasona 2,5 ml 4 mg/ml < Registro ANVISA : 1037002870120 >	Ampola	9.000	TEUTO	4,00 <i>(quatro reais)</i>	36.000,00 <i>(trinta e seis mil reais)</i>
367	Dexametasona 2,5 ml 4 mg/ml < Registro ANVISA : 1037002870120 >	Ampola	3.000	TEUTO	4,00 <i>(quatro reais)</i>	12.000,00 <i>(doze mil reais)</i>
373	Dipirona 50%, inj. Amp. 2 ml. < Registro ANVISA : 103700470 >	Ampola	20.250	TEUTO	6,57 <i>(seis reais e cinquenta e sete centavos)</i>	133.042,50 <i>(cento e trinta e três mil quatrocentos e dois reais e cinquenta centavos)</i>
374	Dipirona 50%, inj. Amp. 2 ml. < Registro ANVISA : 103700470 >	Ampola	6.750	TEUTO	6,57 <i>(seis reais e cinquenta e sete centavos)</i>	44.347,50 <i>(quarenta e quatro mil trezentos e quarenta e sete reais e cinquenta centavos)</i>
387	Hidrocortisona 500 mg, inj. Amp. 4 ml. < Registro ANVISA : 103700463 >	Ampola	3.500	TEUTO	11,18 <i>(onze reais e dezoito centavos)</i>	39.130,00 <i>(trinta e nove mil cento e trinta reais)</i>

FOLHAS: 1750
 PROC.: 96 / 2023
 Ass.:

ID Proposta (nosso controle): 161.312

MUNICIPIO DE COLINAS

Pregão Eletrônico: PE 005/2023

Processo Administrativo: Nº 96/2023

Objeto: O objeto da presente licitação é a escolha da proposta mais vantajosa para a aquisição do objeto descrito no campo DADOS DO CERTAME deste Edital, conforme condições, quantidades e exigências estabelecidas no Anexo I – Termo de Referência

Abertura em 09/mar/23 às 09:00 Hs

LOTE 1

Item	Descrição do Item	Unid.	Qtde.	Marca	Unitário	Total
396	Penicilina benzatina 6.00.000 Ui < Registro ANVISA : 1037001000051 >	Ampola	4.875	TEUTO	18,10 <i>(dezoito reais e dez centavos)</i>	88.237,50 <i>oitenta e oito mil duzentos e trinta e sete reais e cinquenta centavos)</i>
397	Penicilina benzatina 6.00.000 Ui < Registro ANVISA : 1037001000051 >	Ampola	1.625	TEUTO	18,10 <i>(dezoito reais e dez centavos)</i>	29.412,50 <i>(vinte e nove mil quatrocentos e doze reais e cinquenta centavos)</i>
398	Penicilina benzatina 1.200.000 Ui < Registro ANVISA : 1037001000092 >	Ampola	5.625	TEUTO	16,24 <i>(dezesseis reais e vinte e quatro centavos)</i>	91.350,00 <i>noventa e um mil trezentos e cinquenta reais)</i>
425	AMITRIPTILINA COMPRIMIDO 25mg < Registro ANVISA : 1037005100040 >	COMP	20.000	TEUTO	0,06 <i>(seis centavos)</i>	1.200,00 <i>(um mil e duzentos reais)</i>
426	BROMAZEPAM COMPRIMIDO 3,0mg < Registro ANVISA : 1037004950040 >	COMP	20.000	TEUTO	0,10 <i>(dez centavos)</i>	2.000,00 <i>(dois mil reais)</i>
427	BROMAZEPAM COMPRIMIDO 6,0mg < Registro ANVISA : 1037004950083 >	COMP	12.000	TEUTO	0,14 <i>(quatorze centavos)</i>	1.680,00 <i>(um mil seiscentos e oitenta reais)</i>
428	CARBAMAZEPINA COMPRIMIDO 200mg < Registro ANVISA : 1037004720118 >	COMP	11.250	TEUTO	0,21 <i>(vinte e um centavos)</i>	2.362,50 <i>dois mil trezentos e sessenta e dois reais e cinquenta centavos)</i>
429	CARBAMAZEPINA COMPRIMIDO 200mg < Registro ANVISA : 1037004720118 >	COMP	3.750	TEUTO	0,21 <i>(vinte e um centavos)</i>	787,50 <i>(setecentos e oitenta e sete reais e cinquenta centavos)</i>
437	CLORIDRATO DE AMITRIPTILINA COMPRIMIDO 25mg < Registro ANVISA : 1037005100040 >	COMP	27.000	TEUTO	0,06 <i>(seis centavos)</i>	1.620,00 <i>(um mil seiscentos e vinte reais)</i>
446	FENITOÍNA COMPRIMIDO 100mg < Registro ANVISA : 103700473 >	COMP	30.000	TEUTO	0,13 <i>(treze centavos)</i>	3.900,00 <i>(três mil e novecentos reais)</i>
449	FLUOXETINA COMPRIMIDO 20mg < Registro ANVISA : 103700487 >	COMP	27.000	TEUTO	0,10 <i>(dez centavos)</i>	2.700,00 <i>(dois mil e setecentos reais)</i>

Valor Total da Proposta: R\$ 869.496,00 (oitocentos e sessenta e nove mil quatrocentos e noventa e seis reais)

- Declaro expressamente que estão incluídas nos preços cotados, todas as despesas, de qualquer natureza, incidentes sobre este objeto
- Declaro expressamente que será cumprido o fornecimento de acordo com a especificação, a partir da assinatura do contrato.
- Declaro expressamente que disponibilizarei os produtos, na data fixada pela Administração, tão logo seja assinado o contrato.
- Não fracionamos medicamentos básicos (comum), nem medicamentos controlados (especial), aquele em conformidade com o art. 11 da Lei 6360/76 e Rdc 80/2006 este, com fulcro no art. 78 da Portaria 344/98.

- Validade desta Proposta: **CONFORME EDITAL**
- Condições de Pagamento: **CONFORME EDITAL**
- Prazo de Entrega: **CONFORME EDITAL**
- Outras Informações:

FOLHAS: 1751
PROC.: 96 | 2023
Ass.: 20

ID Proposta (nosso controle): **161.312**

MUNICIPIO DE COLINAS

Pregão Eletrônico: PE 005/2023

Processo Administrativo: Nº 96/2023

Objeto: O objeto da presente licitação é a escolha da proposta mais vantajosa para a aquisição do objeto descrito no campo DADOS DO CERTAME deste Edital, conforme condições, quantidades e exigências estabelecidas no Anexo I – Termo de Referência

Abertura em 09/mar/23 às 09:00 Hs

Salvador, quinta-feira, 9 de março de 2023.



Detalhe do Produto: BEPEBEN

Nome da Empresa Detentora do Registro	LABORATÓRIO TEUTO BRASILEIRO S/A	CNPJ	17.159.229/0001-76	Autorização	1.00.370-7
Processo	25000.021787/9518	Categoria Regulatória	Similar	Data do registro	17/05/1996
Nome Comercial	BEPEBEN	Registro	103700100	Vencimento do registro	05/2026
Princípio Ativo	PENICILINA G BENZATINA			Medicamento de referência	-
Classe Terapêutica	PENICILINA G E DERIVADOS (BENZILPENICILINAS)			ATC	PENICILINA G E DERIVADOS (BENZILPENICILINAS)
Parecer Público	-			Bulário Eletrônico	Acesse aqui

Rotulagem

Nº	Apresentação	Registro	Forma Farmacêutica	Data de Publicação	Validade
1	600.000 UI PO SUS INJ CT 50 FA + DIL X4 ML (EMB HOSP) ATIVA	1037001000017	PO INJETAVEL + SOLUCAO DILUENTE	17/05/1996	24 meses
2	1.200.000 UI PO SUS INJ CT 50 FA + DIL X4 ML (EMB HOSP) ATIVA	1037001000025	PO INJETAVEL + SOLUCAO DILUENTE	17/05/1996	24 meses
3	600.000 UI PO SUS INJ CT FA ATIVA	1037001000033	PO INJETAVEL	17/05/1996	24 meses
4	600.000 UI PO SUS INJ CX 25 FA (EMB HOSP) CANCELADA OU CADUCA	1037001000041	PO INJETAVEL	17/05/1996	24 meses
5	600.000 UI PO SUS INJ CX 50 FA (EMB HOSP) ATIVA	1037001000051	PO INJETAVEL	17/05/1996	24 meses
6	600.000 UI PO SUS INJ CX 100 FA (EMB HOSP) CANCELADA OU CADUCA	1037001000068	PO INJETAVEL	17/05/1996	24 meses

FOLHAS: 1753
PROC.: 96 / 1 9093
Ass.: @

7	1.200.000 UI PO SUS INJ CT FA ATIVA	1037001000076	PO INJETAVEL	17/05/1996	24 meses
8	1.200.000 UI PO SUS INJ CX 25 FA (EMB HOSP) CANCELADA OU CADUCA	1037001000084	PO INJETAVEL	17/05/1996	24 meses
9	1.200.000 UI PO SUS INJ CX 50 FA (EMB HOSP) ATIVA	1037001000092	PO INJETAVEL	17/05/1996	24 meses
10	1.200.000 UI PO SUS INJ CX 100 FA (EMB HOSP) CANCELADA OU CADUCA	1037001000106	PO INJETAVEL	17/05/1996	24 meses
11	600.000 UI PO SUS INJ CT 25 FA X 8,5 ML + DIL X 4 ML (EMB HOSP) CANCELADA OU CADUCA	1037001000114	PO INJETAVEL + SOLUCAO DILUENTE	17/05/1996	24 meses
12	600.000 UI PO SUS INJ CT FA + DIL X 4 ML ATIVA	1037001000122	PO INJETAVEL + SOLUCAO DILUENTE	17/05/1996	24 meses
13	1.200.000 UI PO SUS INJ CT 25 FA X 8,5 ML + DIL X 4 ML (EMB HOSP) CANCELADA OU CADUCA	1037001000130	PO INJETAVEL + SOLUCAO DILUENTE	17/05/1996	24 meses
14	1.200.000 UI PO SUS INJ CT FA + DIL X 4 ML ATIVA	1037001000149	PO INJETAVEL + SOLUCAO DILUENTE	17/05/1996	24 meses



Detalhe do Produto: CLORIDRATO DE PROMETAZINA

Nome da Empresa	LABORATÓRIO	CNPJ	17.159.229/0001-	Autorização	1.00.370-7
Detentora do Registro	TEUTO BRASILEIRO S/A		76		
Processo	25351.007281/2012- 21	Categoria Regulatória	Genérico	Data do registro	08/08/2016
Nome Comercial	CLORIDRATO DE PROMETAZINA	Registro	103700691	Vencimento do registro	08/2026
Princípio Ativo	CLORIDRATO DE PROMETAZINA, PROMETAZINA			Medicamento de referência	-
Classe Terapêutica	ANTI-HISTAMINICOS SISTEMICOS		ATC	ANTI- HISTAMINICOS SISTEMICOS	
Parecer Público	-			Bulário Eletrônico	Acesse aqui
Rotulagem					

Nº	Apresentação	Registro	Forma Farmacêutica	Data de Publicação	Validade
1	25 MG COM REV BL AL PLAS INC X 200 (EMB. HOSP.) ATIVA	1037006910011	COMPRIMIDO REVESTIDO	08/08/2016	24 meses
2	25 MG COM REV CT BL AL PLAS INC X 20 ATIVA	1037006910021	COMPRIMIDO REVESTIDO	08/08/2016	24 meses
3	25 MG COM REV BL AL PLAS INC X 100 (EMB. HOSP.) ATIVA	1037006910038	COMPRIMIDO REVESTIDO	08/08/2016	24 meses
4	25 MG COM REV BL AL PLAS INC X 500 (EMB. HOSP.) ATIVA	1037006910046	COMPRIMIDO REVESTIDO	08/08/2016	24 meses
5	20 MG/G CREM DERM CT BG AL X 15 G ATIVA	1037006910054	CREME DERMATOLOGICO	08/08/2016	24 meses
6	20 MG/G CREM DERM CT BG AL X 30 G ATIVA	1037006910062	CREME DERMATOLOGICO	08/08/2016	24 meses
7	20 MG/G CREM DERM CT BG AL X 60 G ATIVA	1037006910070	CREME DERMATOLOGICO	08/08/2016	24 meses
8	20 MG/G CREM DERM CX 100 BG AL X 15 G (EMB HOSP) ATIVA	1037006910089	CREME DERMATOLOGICO	08/08/2016	24 meses
9	20 MG/G CREM DERM CX 100 BG AL X 30 G (EMB HOSP) ATIVA	1037006910097	CREME DERMATOLOGICO	08/08/2016	24 meses
10	20 MG/G CREM DERM CX 100 BG AL X 60 G (EMB HOSP) ATIVA	1037006910100	CREME DERMATOLOGICO	08/08/2016	24 meses

FOLHAS: 1755
 PROC.: 96 / 2022
 Ass.: 0

11	20 MG/G CREM DERM CX 300 BG AL X 15 G (EMB HOSP) ATIVA	1037006910119	CREME DERMATOLOGICO	08/08/2016	24 meses
12	20 MG/G CREM DERM CX 300 BG AL X 30 G (EMB HOSP) ATIVA	1037006910127	CREME DERMATOLOGICO	08/08/2016	24 meses
13	20 MG/G CREM DERM CX 300 BG AL X 60 G (EMB HOSP) ATIVA	1037006910135	CREME DERMATOLOGICO	08/08/2016	24 meses
14	20 MG/G CREM DERM CT BG AL REV EPOXI-FENOLICO OURO X 15 G ATIVA	1037006910143	CREME DERMATOLOGICO	08/08/2016	24 meses
15	20 MG/G CREM DERM CT BG AL REV EPOXI-FENOLICO OURO X 30 G ATIVA	1037006910151	CREME DERMATOLOGICO	08/08/2016	24 meses
16	20 MG/G CREM DERM CT BG AL REV EPOXI-FENOLICO OURO X 60 G ATIVA	1037006910161	CREME DERMATOLOGICO	08/08/2016	24 meses
17	20 MG/G CREM DERM CX 100 BG AL REV EPOXI-FENOLICO OURO X 15 G (EMB HOSP) ATIVA	1037006910178	CREME DERMATOLOGICO	08/08/2016	24 meses
18	20 MG/G CREM DERM CX 100 BG AL REV EPOXI-FENOLICO OURO X 30 G (EMB HOSP) ATIVA	1037006910186	CREME DERMATOLOGICO	08/08/2016	24 meses
19	20 MG/G CREM DERM CX 100 BG AL REV EPOXI-FENOLICO OURO X 60 G (EMB HOSP) ATIVA	1037006910194	CREME DERMATOLOGICO	08/08/2016	24 meses
20	20 MG/G CREM DERM CX 300 BG AL REV EPOXI-FENOLICO OURO X 15 G (EMB HOSP) ATIVA	1037006910208	CREME DERMATOLOGICO	08/08/2016	24 meses
21	20 MG/G CREM DERM CX 300 BG AL REV EPOXI-FENOLICO OURO X 30 G (EMB HOSP) ATIVA	1037006910216	CREME DERMATOLOGICO	08/08/2016	24 meses
22	20 MG/G CREM DERM CX 300 BG AL REV EPOXI-FENOLICO OURO X 60 G (EMB HOSP) ATIVA	1037006910224	CREME DERMATOLOGICO	08/08/2016	24 meses
23	20 MG/G CREM DERM CT BG AL REV EPOXI-FENOLICO PIGMENTADO X 15 G CANCELADA OU CADUCA	1037006910232	CREME DERMATOLOGICO	08/08/2016	24 meses
24	20 MG/G CREM DERM CT BG AL REV EPOXI-FENOLICO PIGMENTADO X 30 G CANCELADA OU CADUCA	1037006910240	CREME DERMATOLOGICO	08/08/2016	24 meses
25	20 MG/G CREM DERM CT BG AL REV EPOXI-FENOLICO PIGMENTADO X 60 G CANCELADA OU CADUCA	1037006910259	CREME DERMATOLOGICO	08/08/2016	24 meses

FOLHAS: 1256 / 2009
 PROC.: 96
 Ass.: *[Signature]*

26	20 MG/G CREM DERM CX 100 BG AL REV EPOXI-FENOLICO PIGMENTADO X 15 G (EMB HOSP) CANCELADA OU CADUCA	1037006910267	CREME DERMATOLOGICO	08/08/2016	24 meses
27	20 MG/G CREM DERM CX 100 BG AL REV EPOXI-FENOLICO PIGMENTADO X 30 G (EMB HOSP) CANCELADA OU CADUCA	1037006910275	CREME DERMATOLOGICO	08/08/2016	24 meses
28	20 MG/G CREM DERM CX 100 BG AL REV EPOXI-FENOLICO PIGMENTADO X 60 G (EMB HOSP) CANCELADA OU CADUCA	1037006910283	CREME DERMATOLOGICO	08/08/2016	24 meses
29	20 MG/G CREM DERM CX 300 BG AL REV EPOXI-FENOLICO PIGMENTADO X 15 G (EMB HOSP) CANCELADA OU CADUCA	1037006910291	CREME DERMATOLOGICO	08/08/2016	24 meses
30	20 MG/G CREM DERM CX 300 BG AL REV EPOXI-FENOLICO PIGMENTADO X 30 G (EMB HOSP) CANCELADA OU CADUCA	1037006910305	CREME DERMATOLOGICO	08/08/2016	24 meses
31	20 MG/G CREM DERM CX 300 BG AL REV EPOXI-FENOLICO PIGMENTADO X 60 G (EMB HOSP) CANCELADA OU CADUCA	1037006910313	CREME DERMATOLOGICO	08/08/2016	24 meses

Consultas / Medicamentos / Medicamentos



Detalhe do Produto: AMPICILINA SÓDICA

Nome da Empresa Detentora do Registro	LABORATÓRIO TEUTO BRASILEIRO S/A	CNPJ	17.159.229/0001-76	Autorização	1.00.370-7
Processo	25351.000519/0001	Categoria Regulatória	Genérico	Data do registro	20/04/2000
Nome Comercial	AMPICILINA SÓDICA	Registro	103700299	Vencimento do registro	04/2030
Princípio Ativo	AMPICILINA SÓDICA	Medicamento de referência			AMPLACILINA
Classe Terapêutica	PENICILINA DE AMPLO ESPECTRO	ATC			PENICILINA DE AMPLO ESPECTRO
Parecer Público	-	Bulário Eletrônico			Acesse aqui

Rotulagem

?

Nº	Apresentação	Registro	Forma Farmacêutica	Data de Publicação	Validade
1	500 MG PÓ P/ SOL INJ CX 50 FA VD TRANS + 50 DIL AMP VD TRANS X 2 ML <input type="button" value="ATIVA"/>	1037002990010	PO ESTERIL PARA SOLUÇÃO INJETAVEL	20/04/2000	24 meses
2	1 G PÓ P/ SOL INJ CX 50 FA VD TRANS + 50 DIL AMP VD TRANS X 3 ML <input type="button" value="ATIVA"/>	1037002990029	PO ESTERIL PARA SOLUÇÃO INJETAVEL	20/04/2000	24 meses
3	500 MG PÓ P/ SOL INJ CT FA VD TRANS + DIL AMP VD TRANS X 2ML <input type="button" value="ATIVA"/>	1037002990037	PO ESTERIL PARA SOLUÇÃO INJETAVEL	20/04/2000	24 meses
4	500 MG PÓ P/ SOL INJ CX 25 FA VD TRANS + 25 DIL AMP VD TRANS X 2 ML <input type="button" value="ATIVA"/>	1037002990045	PO ESTERIL PARA SOLUÇÃO INJETAVEL	20/04/2000	24 meses

5	500 MG PÓ P/ SOL INJ CX 100 FA VD TRANS + 100 DIL AMP VD TRANS X 2 ML ATIVA	1037002990053	PO ESTERIL PARA SOLUÇÃO INJETAVEL	20/04/2000	24 meses
6	1 G PÓ P/ SOL INJ CT FA VD TRANS + DIL AMP VD TRANS X 3 ML ATIVA	1037002990061	PO ESTERIL PARA SOLUÇÃO INJETAVEL	20/04/2000	24 meses
7	1 G PÓ P/ SOL INJ CX 25 FA VD TRANS + 25 DIL AMP VD TRANS X 3 ML ATIVA	1037002990071	PO ESTERIL PARA SOLUÇÃO INJETAVEL	20/04/2000	24 meses
8	1 G PÓ P/ SOL INJ CX 100 FA VD TRANS + 100 DIL AMP VD TRANS X 3 ML ATIVA	1037002990088	PO ESTERIL PARA SOLUÇÃO INJETAVEL	20/04/2000	24 meses
9	500 MG PÓ P/ SOL INJ CT FA VD TRANS + DIL AMP FR PLAS X 2ML ATIVA	1037002990096	PO ESTERIL PARA SOLUÇÃO INJETAVEL	20/04/2000	24 meses
10	500 MG PÓ P/ SOL INJ CX 25 FA VD TRANS + 25 DIL AMP FR PLAS X 2 ML ATIVA	1037002990101	PO ESTERIL PARA SOLUÇÃO INJETAVEL	20/04/2000	24 meses
11	500 MG PÓ P/ SOL INJ CX 50 FA VD TRANS + 50 DIL AMP FR PLAS X 2 ML ATIVA	1037002990118	PO ESTERIL PARA SOLUÇÃO INJETAVEL	20/04/2000	24 meses
12	500 MG PÓ P/ SOL INJ CX 100 FA VD TRANS + 100 DIL AMP FR PLAS X 2 ML ATIVA	1037002990126	PO ESTERIL PARA SOLUÇÃO INJETAVEL	20/04/2000	24 meses
13	1 G PÓ P/ SOL INJ CT FA VD TRANS + DIL AMP FR PLAS X 3 ML ATIVA	1037002990134	PO ESTERIL PARA SOLUÇÃO INJETAVEL	20/04/2000	24 meses
14	1 G PÓ P/ SOL INJ CX 25 FA VD TRANS + 25 DIL AMP FR PLAS X 3 ML ATIVA	1037002990142	PO ESTERIL PARA SOLUÇÃO INJETAVEL	20/04/2000	24 meses
15	1 G PÓ P/ SOL INJ CX 50 FA VD TRANS + 50 DIL AMP FR PLAS X 3 ML ATIVA	1037002990150	PO ESTERIL PARA SOLUÇÃO INJETAVEL	20/04/2000	24 meses
16	1 G PÓ P/ SOL INJ CX 100 FA VD TRANS + 100 DIL AMP FR PLAS X 3 ML ATIVA	1037002990169	PO ESTERIL PARA SOLUÇÃO INJETAVEL	20/04/2000	24 meses

FOLHAS: 17/58
PROC.: 96/1923
Ass.: [assinatura]

17	500 MG PÓ SOL INJ CT FA VD TRANS ATIVA	1037002990177	PO ESTERIL PARA SOLUÇÃO INJETAVEL	20/04/2000	24 meses
18	500 MG PÓ SOL INJ CX FA VD TRANS X 25 ATIVA	1037002990185	PO ESTERIL PARA SOLUÇÃO INJETAVEL	20/04/2000	24 meses
19	500 MG PÓ SOL INJ CX FA VD TRANS X 50 ATIVA	1037002990193	PO ESTERIL PARA SOLUÇÃO INJETAVEL	20/04/2000	24 meses
20	500 MG PÓ SOL INJ CX FA VD TRANS X 100 ATIVA	1037002990207	PO ESTERIL PARA SOLUÇÃO INJETAVEL	20/04/2000	24 meses
21	1 G PÓ SOL INJ CT FA VD TRANS ATIVA	1037002990215	PO ESTERIL PARA SOLUÇÃO INJETAVEL	20/04/2000	24 meses
22	1 G PÓ SOL INJ CX FA VD TRANS X 25 ATIVA	1037002990223	PO ESTERIL PARA SOLUÇÃO INJETAVEL	20/04/2000	24 meses
23	1 G PÓ SOL INJ CX FA VD TRANS X 50 ATIVA	1037002990231	PO ESTERIL PARA SOLUÇÃO INJETAVEL	20/04/2000	24 meses
24	1 G PÓ SOL INJ CX FA VD TRANS X 100 ATIVA	1037002990241	PO ESTERIL PARA SOLUÇÃO INJETAVEL	20/04/2000	24 meses

FOLHAS: 1760
 PROC.: 96 / 2023
 Ass.: *ae*

Detalhe do Produto: HIOSPAN COMPOSTO

Nome da Empresa Detentora do Registro	LABORATÓRIO TEUTO BRASILEIRO S/A	CNPJ	17.159.229/0001-76	Autorização	1.00.370-7
Processo	25992.026167/75	Categoria Regulatória	Similar	Data do registro	21/09/2001
Nome Comercial	HIOSPAN COMPOSTO	Registro	103700028	Vencimento do registro	01/2030
Princípio Ativo	BROMETO DE N-BUTILESCOPOLAMINA, DAPIRONA	Medicamento de referência	BUSCOPAN COMPOSTO		
Classe Terapêutica	ANTIESPASMÓDICOS	ATC	ANTIESPASMÓDICOS		
Parecer Público	-	Bulário Eletrônico	Acesse aqui		
Rotulagem					

Nº	Apresentação	Registro	Forma Farmacêutica	Data de Publicação	Validade
1	6,67 MG/ML + 333,4 MG/ML SOL OR CT FR PLAS OPC GOT X 20 ML CANCELADA OU CADUCA	1037000280014	SOLUÇÃO ORAL	21/09/2001	24 meses
2	20 MG/ML SOL INJ CT 6 AMP VD AMB X 1 ML CANCELADA OU CADUCA	1037000280022	SOLUÇÃO INJETAVEL	21/09/2001	24 meses
3	4 MG/ML + 500 MG/ML SOL INJ CT 3 AMP VD AMB X 5 ML ATIVA	1037000280030	SOLUÇÃO INJETAVEL	21/09/2001	24 meses
4	10 MG + 250 MG COM REV CT BL AL PLAS OPC X 20 CANCELADA OU CADUCA	1037000280049	DRAGEA SIMPLES	21/09/2001	24 meses
5	4,0 MG/ML + 500 MG/ML SOL INJ CT 100 AMP VD AMB X 5 ML (EMB HOSP) ATIVA	1037000280059	SOLUÇÃO INJETAVEL	11/04/2002	24 meses

6	6,67 MG/ML + 333, 4 MG/ML SOL OR CT 100 FR PLAS OPC GOT X 20 ML (EMB HOSP) CANCELADA OU CADUCA	1037000280067	SOLUÇÃO ORAL	11/04/2002	24 meses
7	10 MG DRG CT 2 BL AL PLAS INC X 10 CANCELADA OU CADUCA	1037000280075	DRAGEA SIMPLES	21/09/2001	03 anos
8	4,0 MG/ML + 500 MG/ML SOL INJ CT 120 AMP VD AMB X 5 ML (EMB HOSP) ATIVA	1037000280083	SOLUÇÃO INJETAVEL	21/09/2001	24 meses

POLHAS: 46 | 1767
 #RCC: 2022
 Ass: [assinatura]

Detalhe do Produto: HIOSPAN COMPOSTO

Nome da Empresa	LABORATÓRIO TEUTO	CNPJ	17.159.229/0001-76	Autorização	1.00.370-7
Detentora do Registro	BRASILEIRO S/A				
Processo	25992.026167/75	Categoria Regulatória	Similar	Data do registro	21/09/2001
Nome Comercial	HIOSPAN COMPOSTO	Registro	103700028	Vencimento do registro	01/2030
Princípio Ativo	BROMETO DE N-BUTILESCOPOLAMINA, DÍPIRONA			Medicamento de referência	BUSCOPAN COMPOSTO
Classe Terapêutica	ANTIESPASMODICOS			ATC	ANTIESPASMODICOS
Parecer Público	-			Bulário Eletrônico	Acesse aqui

Rotulagem

Nº	Apresentação	Registro	Forma Farmacêutica	Data de Publicação	Validade
1	6,67 MG/ML + 333,4 MG/ML SOL OR CT FR PLAS OPC GOT X 20 ML CANCELADA OU CADUCA	1037000280014	SOLUÇÃO ORAL	21/09/2001	24 meses
2	20 MG/ML SOL INJ CT 6 AMP VD AMB X 1 ML CANCELADA OU CADUCA	1037000280022	SOLUÇÃO INJETAVEL	21/09/2001	24 meses
3	4 MG/ML + 500 MG/ML SOL INJ CT 3 AMP VD AMB X 5 ML ATIVA	1037000280030	SOLUÇÃO INJETAVEL	21/09/2001	24 meses
4	10 MG + 250 MG COM REV CT BL AL PLAS OPC X 20 CANCELADA OU CADUCA	1037000280049	DRAGEA SIMPLES	21/09/2001	24 meses
5	4,0 MG/ML + 500 MG/ML SOL INJ CT 100 AMP VD AMB X 5 ML (EMB HOSP) ATIVA	1037000280059	SOLUÇÃO INJETAVEL	11/04/2002	24 meses

6	6,67 MG/ML + 333, 4 MG/ML SOL OR CT 100 FR PLAS OPC GOT X 20 ML (EMB HOSP) CANCELADA OU CADUCA	1037000280067	SOLUÇÃO ORAL	11/04/2002	24 meses
7	10 MG DRG CT 2 BL AL PLAS INC X 10 CANCELADA OU CADUCA	1037000280075	DRAGEA SIMPLES	21/09/2001	03 anos
8	4,0 MG/ML + 500 MG/ML SOL INJ CT 120 AMP VD AMB X 5 ML (EMB HOSP) ATIVA	1037000280083	SOLUÇÃO INJETAVEL	21/09/2001	24 meses

FOLHAS: 1763
 PROC.: 96 / 2025
 Ass.: R

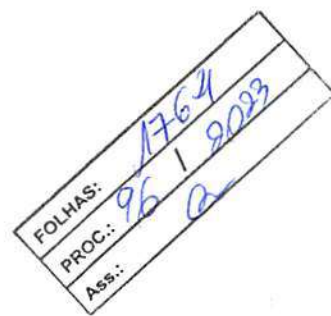

Detalhe do Produto: TEUCEF

Nome da Empresa Detentora do Registro	LABORATÓRIO TEUTO BRASILEIRO S/A	CNPJ	17.159.229/0001-76	Autorização	1.00.370-7
Processo	25000.023367/9501	Categoria Regulatória	Similar	Data do registro	15/02/2002
Nome Comercial	TEUCEF	Registro	103700348	Vencimento do registro	02/2027
Princípio Ativo	CEFTRIAXONA, CEFTRIAXONA DISSÓDICA HEMIEPTAIDRATADA			Medicamento de referência	ROCEFIM
Classe Terapêutica	CEFALOSPORINAS			ATC	CEFALOSPORINAS
Parecer Público	-	Bula Paciente		Bula Profissional	

Nº	Apresentação	Registro	Forma Farmacêutica	Data de Publicação	Validade
1	250 MG IM PO SOL INJ CT FA VD TRANS + DIL X 2 ML CANCELADA OU CADUCA	1037003480016	PO INJETAVEL + SOLUCAO DILUENTE	15/02/2002	24 meses
Princípio Ativo	CEFTRIAXONA DISSÓDICA HEMIEPTAIDRATADA				
Complemento Diferencial da Apresentação	-				
Embalagem	<ul style="list-style-type: none"> • Primária - FRASCO AMPOLA • Secundária - CARTUCHO DE CARTOLINA () 				
Local de Fabricação	<ul style="list-style-type: none"> • Fabricante: LABORATÓRIO TEUTO BRASILEIRO S/A CNPJ: - 17.159.229/0001-76 Endereço: ANÁPOLIS - GO - BRASIL Etapa de Fabricação: 				
Via de Administração	INTRAMUSCULAR				

Conservação CONSERVAR EM LOCAL FRESCO (AMBIENTE COM TEMPERATURA ENTRE 8 E 15°C)
PROTEGER DA LUZ

Restrição de prescrição Venda sob Prescrição Médica

Destinação Comercial

Tarja -

Apresentação fracionada Não

FOLHAS: 1765
PROC.: 96 / 2023
Ass.: [assinatura]

Nº	Apresentação	Registro	Forma Farmacêutica	Data de Publicação	Validade
2	250 MG IM PO SOL INJ CT 50 FA VD TRANS + DIL X 2 ML (EMB HOSPITALAR) CANCELADA OU CADUCA	1037003480024	PO INJETAVEL + SOLUCAO DILUENTE	15/02/2002	24 meses

Princípio Ativo CEFTRIAXONA DISSÓDICA HEMIEPTAIDRATADA

Complemento Diferencial da Apresentação -

Embalagem

- Primária - FRASCO AMPOLA
- Secundária - CARTUCHO DE CARTOLINA ()

Local de Fabricação

- **Fabricante:** LABORATÓRIO TEUTO BRASILEIRO S/A
CNPJ: - 17.159.229/0001-76
Endereço: ANÁPOLIS - GO - BRASIL
Etapa de Fabricação:

Via de Administração INTRAMUSCULAR

Conservação CONSERVAR EM LOCAL FRESCO (AMBIENTE COM TEMPERATURA ENTRE 8 E 15°C)
PROTEGER DA LUZ

Restrição de prescrição Venda sob Prescrição Médica

Destinação Comercial

Tarja -

Apresentação fracionada Não

FOLHAS: 1766
 PROC.: 96 / 2023
 Ass.: Q

N°	Apresentação	Registro	Forma Farmacêutica	Data de Publicação	Validade
3	500 MG IM PO SOL INJ CT FA VD TRANS + DIL X 2 ML ATIVA	1037003480032	PO INJETAVEL + SOLUCAO DILUENTE	15/02/2002	24 meses

Princípio Ativo CEFTRIAXONA DISSÓDICA HEMIEPTAIDRATADA

Complemento Diferencial da Apresentação -

Embalagem

- Primária - FRASCO AMPOLA
- Secundária - CARTUCHO DE CARTOLINA ()

Local de Fabricação

- **Fabricante:** LABORATÓRIO TEUTO BRASILEIRO S/A
CNPJ: - 17.159.229/0001-76
Endereço: ANÁPOLIS - GO - BRASIL
Etapa de Fabricação:

Via de Administração INTRAMUSCULAR

Conservação CONSERVAR EM TEMPERATURA AMBIENTE (AMBIENTE COM TEMPERATURA ENTRE 15 E 30°C)
PROTEGER DA LUZ

Restrição de prescrição Venda sob Prescrição Médica

Destinação Comercial

Tarja -

Apresentação fracionada Não

N°	Apresentação	Registro	Forma Farmacêutica	Data de Publicação	Validade
4	500 MG IM PO SOL INJ CT 50 FA VD TRANS + 50 DIL X 2 ML ATIVA	1037003480040	PO INJETAVEL + SOLUCAO DILUENTE	15/02/2002	24 meses

Princípio Ativo CEFTRIAXONA DISSÓDICA HEMIEPTAIDRATADA

FOLHAS: 1767
PROC.: 96 / 2003
Ass.: [assinatura]

Complemento Diferencial da Apresentação -

Embalagem

- Primária - FRASCO AMPOLA
- Secundária - CARTUCHO DE CARTOLINA ()

Local de Fabricação

- **Fabricante:** LABORATÓRIO TEUTO BRASILEIRO S/A
- CNPJ:** - 17.159.229/0001-76
- Endereço:** ANÁPOLIS - GO - BRASIL
- Etapa de Fabricação:**

Via de Administração INTRAMUSCULAR

Conservação CONSERVAR EM TEMPERATURA AMBIENTE (AMBIENTE COM TEMPERATURA ENTRE 15 E 30°C)
PROTEGER DA LUZ

Restrição de prescrição Venda sob Prescrição Médica

Destinação Hospitalar

Tarja -

Apresentação fracionada Não

Nº	Apresentação	Registro	Forma Farmacêutica	Data de Publicação	Validade
5	1G IM PO SOL INJ CT FA VD TRANS + DIL X 3,5 ML ATIVA	1037003480059	PO INJETAVEL + SOLUCAO DILUENTE	15/02/2002	24 meses

Princípio Ativo CEFTRIAXONA

Complemento Diferencial da Apresentação -

Embalagem

- Primária - FRASCO AMPOLA
- Secundária - CARTUCHO DE CARTOLINA ()

Local de Fabricação

- **Fabricante:** LABORATÓRIO TEUTO BRASILEIRO S/A
- CNPJ:** - 17.159.229/0001-76
- Endereço:** ANÁPOLIS - GO - BRASIL
- Etapa de Fabricação:**

Via de Administração INTRAMUSCULAR

Conservação CONSERVAR EM TEMPERATURA AMBIENTE (AMBIENTE COM TEMPERATURA ENTRE 15 E 30°C)
PROTEGER DA LUZ

Restrição de prescrição Venda sob Prescrição Médica

Destinação Comercial

Tarja -

Apresentação fracionada Não

FOLHAS: 1763
PROC.: 9612023
Ass.: [assinatura]

Nº	Apresentação	Registro	Forma Farmacêutica	Data de Publicação	Validade
6	1G IM PO SOL INJ CT 50 FA VD TRANS + 50 DIL X 3,5 ML ATIVA	1037003480067	PO INJETAVEL + SOLUCAO DILUENTE	15/02/2002	24 meses

Princípio Ativo CEFTRIAXONA DISSÓDICA HEMIEPTAIDRATADA

Complemento Diferencial da Apresentação -

Embalagem

- Primária - FRASCO AMPOLA
- Secundária - CARTUCHO DE CARTOLINA ()

Local de Fabricação

- **Fabricante:** LABORATÓRIO TEUTO BRASILEIRO S/A
CNPJ: - 17.159.229/0001-76
Endereço: ANÁPOLIS - GO - BRASIL
Etapa de Fabricação:

Via de Administração INTRAMUSCULAR

Conservação CONSERVAR EM TEMPERATURA AMBIENTE (AMBIENTE COM TEMPERATURA ENTRE 15 E 30°C)
PROTEGER DA LUZ

Restrição de prescrição Venda sob Prescrição Médica

Destinação Hospitalar

Tarja -

Apresentação fracionada Não



Nº	Apresentação	Registro	Forma Farmacêutica	Data de Publicação	Validade
7	500 MG IV PO SOL INJ CT FA VD TRANS + DIL X 5 ML ATIVA	1037003480075	PO INJETAVEL + SOLUCAO DILUENTE	15/02/2002	24 meses

Princípio Ativo CEFTRIAXONA

Complemento Diferencial da Apresentação -

Embalagem

- Primária - FRASCO AMPOLA
- Secundária - CARTUCHO DE CARTOLINA ()

Local de Fabricação

- **Fabricante:** LABORATÓRIO TEUTO BRASILEIRO S/A
CNPJ: - 17.159.229/0001-76
Endereço: ANAPOLIS - GO - BRASIL
Etapa de Fabricação:

Via de Administração INTRAVENOSO

Conservação CONSERVAR EM TEMPERATURA AMBIENTE (AMBIENTE COM TEMPERATURA ENTRE 15 E 30°C)
PROTEGER DA LUZ

Restrição de prescrição Venda sob Prescrição Médica

Destinação Hospitalar

Tarja -

Apresentação fracionada Não

Nº	Apresentação	Registro	Forma Farmacêutica	Data de Publicação	Validade
8	500 MG IV PO SOL INJ CT 50 FA VD TRANS + 50 DIL X 5 ML ATIVA	1037003480083	PO INJETAVEL + SOLUCAO DILUENTE	15/02/2002	24 meses

Princípio Ativo CEFTRIAXONA DISSÓDICA HEMIEPTAIDRATADA

Complemento Diferencial da Apresentação

Embalagem

- Primária - FRASCO AMPOLA
- Secundária - CARTUCHO DE CARTOLINA ()

Local de Fabricação

- **Fabricante:** LABORATÓRIO TEUTO BRASILEIRO S/A
CNPJ: - 17.159.229/0001-76
Endereço: ANÁPOLIS - GO - BRASIL
Etapa de Fabricação:

Via de Administração

INTRAVENOSO

Conservação

CONSERVAR EM TEMPERATURA AMBIENTE (AMBIENTE COM TEMPERATURA ENTRE 15 E 30°C)
PROTEGER DA LUZ

Restrição de prescrição

Venda sob Prescrição Médica

Destinação

Hospitalar

Tarja

-

Apresentação fracionada

Não

Nº	Apresentação	Registro	Forma Farmacêutica	Data de Publicação	Validade
9	1 G IV PO SOL INJ CT FA VD TRANS + DIL X 10 ML ATIVA	1037003480091	PO INJETAVEL + SOLUCAO DILUENTE	15/02/2002	24 meses

Princípio Ativo

CEFTRIAXONA DISSÓDICA HEMIEPTAIDRATADA

Complemento Diferencial da Apresentação

Embalagem

- Primária - FRASCO AMPOLA
- Secundária - CARTUCHO DE CARTOLINA ()

Local de Fabricação

- **Fabricante:** LABORATÓRIO TEUTO BRASILEIRO S/A
CNPJ: - 17.159.229/0001-76
Endereço: ANÁPOLIS - GO - BRASIL
Etapa de Fabricação:



Via de Administração INTRAVENOSO

Conservação CONSERVAR EM TEMPERATURA AMBIENTE (AMBIENTE COM TEMPERATURA ENTRE 15 E 30°C)
PROTEGER DA LUZ

Restrição de prescrição Venda sob Prescrição Médica

Destinação Hospitalar

Tarja -

Apresentação fracionada Não

FOLHAS: 1771
PROC.: 96 / 2023
Ass.: CA

Nº	Apresentação	Registro	Forma Farmacêutica	Data de Publicação	Validade
10	1 G IV PO SOL INJ CT 50 FA VD TRANS + 50 DIL X 10 ML ATIVA	1037003480105	PO INJETAVEL + SOLUCAO DILUENTE	15/02/2002	24 meses

Princípio Ativo CEFTRIAXONA DISSÓDICA HEMIEPTAIDRATADA

Complemento Diferencial da Apresentação -

Embalagem

- Primária - FRASCO AMPOLA
- Secundária - CARTUCHO DE CARTOLINA ()

Local de Fabricação

- **Fabricante:** LABORATÓRIO TEUTO BRASILEIRO S/A
- CNPJ:** - 17.159.229/0001-76
- Endereço:** ANÁPOLIS - GO - BRASIL
- Etapas de Fabricação:**

Via de Administração INTRAVENOSO

Conservação CONSERVAR EM TEMPERATURA AMBIENTE (AMBIENTE COM TEMPERATURA ENTRE 15 E 30°C)
PROTEGER DA LUZ

Restrição de prescrição Venda sob Prescrição Médica

Destinação Hospitalar

Tarja -

Apresentação fracionada Não

FOLHAS: 1772
PROC.: 96 / 2023
Ass.: @

Nº	Apresentação	Registro	Forma Farmacêutica	Data de Publicação	Validade
11	500 MG IV PO SOL INJ CT FA VD TRANS ATIVA	1037003480113	PO INJETAVEL	15/02/2002	24 meses

Princípio Ativo CEFTRIAXONA DISSÓDICA HEMIEPTAIDRATADA

Complemento Diferencial da Apresentação -

Embalagem

- Primária - FRASCO AMPOLA DE VIDRO INCOLOR
- Secundária - CARTUCHO DE CARTOLINA ()

Local de Fabricação

- **Fabricante:** LABORATÓRIO TEUTO BRASILEIRO S/A
CNPJ: - 17.159.229/0001-76
Endereço: ANÁPOLIS - GO - BRASIL
Etapa de Fabricação:

Via de Administração INTRAVENOSO

Conservação CONSERVAR EM TEMPERATURA AMBIENTE (AMBIENTE COM TEMPERATURA ENTRE 15 E 30°C)
PROTEGER DA LUZ

Restrição de prescrição Venda sob Prescrição Médica

Destinação Hospitalar

Tarja -

Apresentação fracionada Não

Nº	Apresentação	Registro	Forma Farmacêutica	Data de Publicação	Validade
12	500 MG IV PO SOL INJ CT 25 FA VD TRANS ATIVA	1037003480121	PO INJETAVEL	15/02/2002	24 meses

Princípio Ativo CEFTRIAXONA DISSÓDICA HEMIEPTAIDRATADA

FOLHAS: 1773
PROC.: 96 / 2023
Ass.: R

Complemento Diferencial da Apresentação

Embalagem

- Primária - FRASCO AMPOLA DE VIDRO INCOLOR
- Secundária - CARTUCHO DE CARTOLINA ()

Local de Fabricação

- **Fabricante:** LABORATÓRIO TEUTO BRASILEIRO S/A
CNPJ: - 17.159.229/0001-76
Endereço: ANÁPOLIS - GO - BRASIL
Etapa de Fabricação:

Via de Administração

INTRAVENOSO

Conservação

CONSERVAR EM TEMPERATURA AMBIENTE (AMBIENTE COM TEMPERATURA ENTRE 15 E 30°C)
PROTEGER DA LUZ

Restrição de prescrição

Venda sob Prescrição Médica

Destinação

Hospitalar

Tarja

-

Apresentação fracionada

Não

Nº	Apresentação	Registro	Forma Farmacêutica	Data de Publicação	Validade
13	500 MG IV PO SOL INJ CT 50 FA VD TRANS <input type="checkbox"/> ATIVA	1037003480131	PO INJETAVEL	15/02/2002	24 meses

Princípio Ativo

CEFTRIAXONA

Complemento Diferencial da Apresentação

Embalagem

- Primária - FRASCO AMPOLA DE VIDRO INCOLOR
- Secundária - CARTUCHO DE CARTOLINA ()

Local de Fabricação

- **Fabricante:** LABORATÓRIO TEUTO BRASILEIRO S/A
CNPJ: - 17.159.229/0001-76
Endereço: ANÁPOLIS - GO - BRASIL
Etapa de Fabricação:

FOLHAS: 1774
PROC.: 96 1 2023
Ass.: @

Via de Administração INTRAVENOSO

Conservação CONSERVAR EM TEMPERATURA AMBIENTE (AMBIENTE COM TEMPERATURA ENTRE 15 E 30°C)
PROTEGER DA LUZ

Restrição de prescrição Venda sob Prescrição Médica

Destinação Hospitalar

Tarja -

Apresentação fracionada Não

Nº	Apresentação	Registro	Forma Farmacêutica	Data de Publicação	Validade
14	500 MG IV PO SOL INJ CT 100 FA VD TRANS ATIVA	1037003480148	PO INJETAVEL	15/02/2002	24 meses

Princípio Ativo CEFTRIAXONA DISSÓDICA HEMIEPTAIDRATADA

Complemento Diferencial da Apresentação -

Embalagem

- Primária - FRASCO AMPOLA DE VIDRO INCOLOR
- Secundária - CARTUCHO DE CARTOLINA ()

Local de Fabricação

- **Fabricante:** LABORATÓRIO TEUTO BRASILEIRO S/A
CNPJ: - 17.159.229/0001-76
Endereço: ANÁPOLIS - GO - BRASIL
Etapa de Fabricação:

Via de Administração INTRAVENOSO

Conservação CONSERVAR EM TEMPERATURA AMBIENTE (AMBIENTE COM TEMPERATURA ENTRE 15 E 30°C)
PROTEGER DA LUZ

Restrição de prescrição Venda sob Prescrição Médica

Destinação Hospitalar

Tarja -

Apresentação fracionada Não



Nº	Apresentação	Registro	Forma Farmacêutica	Data de Publicação	Validade
15	1 G IV PO SOL INJ CT FA VD TRANS ATIVA	1037003480156	PO INJETAVEL	15/02/2002	24 meses

Princípio Ativo CEFTRIAXONA DISSÓDICA HEMIEPTAIDRATADA

Complemento Diferencial da Apresentação -

Embalagem

- Primária - FRASCO AMPOLA DE VIDRO INCOLOR
- Secundária - CARTUCHO DE CARTOLINA ()

Local de Fabricação -

Via de Administração INTRAVENOSO

Conservação CONSERVAR EM TEMPERATURA AMBIENTE (AMBIENTE COM TEMPERATURA ENTRE 15 E 30°C)
PROTEGER DA LUZ

Restrição de prescrição Venda sob Prescrição Médica

Destinação Comercial

Tarja -

Apresentação fracionada Não

Nº	Apresentação	Registro	Forma Farmacêutica	Data de Publicação	Validade
16	1 G IV PO SOL INJ CT 25 FA VD TRANS ATIVA	1037003480164	PO INJETAVEL	15/02/2002	24 meses

Princípio Ativo CEFTRIAXONA DISSÓDICA HEMIEPTAIDRATADA

Complemento Diferencial da Apresentação -

Embalagem

- Primária - FRASCO AMPOLA DE VIDRO INCOLOR
- Secundária - CARTUCHO DE CARTOLINA ()

Local de Fabricação

- **Fabricante:** LABORATÓRIO TEUTO BRASILEIRO S/A
- CNPJ:** - 17.159.229/0001-76
- Endereço:** ANÁPOLIS - GO - BRASIL
- Etapa de Fabricação:**

**Via de Administração**

INTRAVENOSO

Conservação

CONSERVAR EM TEMPERATURA AMBIENTE (AMBIENTE COM TEMPERATURA ENTRE 15 E 30°C)
PROTEGER DA LUZ

Restrição de prescrição

Venda sob Prescrição Médica

Destinação

Hospitalar

Tarja

-

Apresentação fracionada

Não

Nº	Apresentação	Registro	Forma Farmacêutica	Data de Publicação	Validade
17	1 G IV PO SOL INJ CT 50 FA VD TRANS ATIVA	1037003480172	PO INJETAVEL	15/02/2002	24 meses

Princípio Ativo

CEFTRIAXONA DISSÓDICA HEMIEPTAIDRATADA

Complemento Diferencial da Apresentação

-

Embalagem

- Primária - FRASCO AMPOLA DE VIDRO INCOLOR
- Secundária - CARTUCHO DE CARTOLINA ()

Local de Fabricação

- **Fabricante:** LABORATÓRIO TEUTO BRASILEIRO S/A
- CNPJ:** - 17.159.229/0001-76
- Endereço:** ANÁPOLIS - GO - BRASIL
- Etapa de Fabricação:**

Via de Administração

INTRAVENOSO

Conservação CONSERVAR EM TEMPERATURA AMBIENTE (AMBIENTE COM TEMPERATURA ENTRE 15 E 30°C)
PROTEGER DA LUZ

Restrição de prescrição Venda sob Prescrição Médica

Destinação Hospitalar

Tarja -

Apresentação fracionada Não



Nº	Apresentação	Registro	Forma Farmacêutica	Data de Publicação	Validade
18	1 G IV PO SOL INJ CT 100 FA VD TRANS ATIVA	1037003480180	PO INJETAVEL	15/02/2002	24 meses

Princípio Ativo CEFTRIAXONA DISSÓDICA HEMIEPTAIDRATADA

Complemento Diferencial da Apresentação -

Embalagem

- Primária - FRASCO AMPOLA DE VIDRO INCOLOR
- Secundária - CARTUCHO DE CARTOLINA ()

Local de Fabricação

- **Fabricante:** LABORATÓRIO TEUTO BRASILEIRO S/A
- CNPJ:** - 17.159.229/0001-76
- Endereço:** ANÁPOLIS - GO - BRASIL
- Etapas de Fabricação:**

Via de Administração INTRAVENOSO

Conservação CONSERVAR EM TEMPERATURA AMBIENTE (AMBIENTE COM TEMPERATURA ENTRE 15 E 30°C)
PROTEGER DA LUZ

Restrição de prescrição Venda sob Prescrição Médica

Destinação Hospitalar

Tarja -

Apresentação fracionada Não

FOLHAS: 1778
PROC.: 96 12023
Ass.: *[Signature]*

FOLHAS: 1779
 PROC.: 96 / 2023
 Ass.:

Detalhe do Produto: TEUCEF

Nome da Empresa Detentora do Registro	LABORATÓRIO TEUTO BRASILEIRO S/A	CNPJ	17.159.229/0001-76	Autorização	1.00.370-7
Processo	25000.023367/9501	Categoria Regulatória	Similar	Data do registro	15/02/2002
Nome Comercial	TEUCEF	Registro	103700348	Vencimento do registro	02/2027
Princípio Ativo	CEFTRIAXONA, CEFTRIAXONA DISSÓDICA HEMIEPTAIDRATADA	Medicamento de referência			ROCFIN
Classe Terapêutica	CEFALOSPORINAS	ATC			CEFALOSPORINAS
Parecer Público	-	Bula Paciente		Bula Profissional	

Nº	Apresentação	Registro	Forma Farmacêutica	Data de Publicação	Validade
1	250 MG IM PO SOL INJ CT FA VD TRANS + DIL X 2 ML CANCELADA OU CADUCA	1037003480016	PO INJETAVEL + SOLUCAO DILUENTE	15/02/2002	24 meses

Princípio Ativo CEFTRIAXONA DISSÓDICA HEMIEPTAIDRATADA

Complemento Diferencial da Apresentação -

- Embalagem**
- Primária - FRASCO AMPOLA
 - Secundária - CARTUCHO DE CARTOLINA ()

Local de Fabricação

- **Fabricante:** LABORATÓRIO TEUTO BRASILEIRO S/A
- CNPJ:** - 17.159.229/0001-76
- Endereço:** ANÁPOLIS - GO - BRASIL
- Etapas de Fabricação:**

Via de Administração INTRAMUSCULAR

FOLHAS: 1780
PROC.: 96 / 2023
Ass.: [assinatura]

Conservação CONSERVAR EM LOCAL FRESCO (AMBIENTE COM TEMPERATURA ENTRE 8 E 15°C)
PROTEGER DA LUZ

Restrição de prescrição Venda sob Prescrição Médica

Destinação Comercial

Tarja -

Apresentação fracionada Não

Nº	Apresentação	Registro	Forma Farmacêutica	Data de Publicação	Validade
2	250 MG IM PO SOL INJ CT 50 FA VD TRANS + DIL X 2 ML (EMB HOSPITALAR) CANCELADA OU CADUCA	1037003480024	PO INJETAVEL + SOLUCAO DILUENTE	15/02/2002	24 meses

Princípio Ativo CEFTRIAXONA DISSÓDICA HEMIEPTAIDRATADA

Complemento Diferencial da Apresentação -

- Embalagem**
- Primária - FRASCO AMPOLA
 - Secundária - CARTUCHO DE CARTOLINA ()

Local de Fabricação

- **Fabricante:** LABORATÓRIO TEUTO BRASILEIRO S/A
CNPJ: - 17.159.229/0001-76
Endereço: ANÁPOLIS - GO - BRASIL
Etapa de Fabricação:

Via de Administração INTRAMUSCULAR

Conservação CONSERVAR EM LOCAL FRESCO (AMBIENTE COM TEMPERATURA ENTRE 8 E 15°C)
PROTEGER DA LUZ

Restrição de prescrição Venda sob Prescrição Médica

Destinação Comercial

Tarja -

Apresentação fracionada Não

FOLHAS: 1781
 PROC.: 96 / 2023
 Ass.: *[assinatura]*

Nº	Apresentação	Registro	Forma Farmacêutica	Data de Publicação	Validade
3	500 MG IM PO SOL INJ CT FA VD TRANS + DIL X 2 ML ATIVA	1037003480032	PO INJETAVEL + SOLUCAO DILUENTE	15/02/2002	24 meses

Princípio Ativo CEFTRIAXONA DISSÓDICA HEMIEPTAIDRATADA

Complemento Diferencial da Apresentação -

Embalagem

- Primária - FRASCO AMPOLA
- Secundária - CARTUCHO DE CARTOLINA ()

Local de Fabricação

- **Fabricante:** LABORATÓRIO TEUTO BRASILEIRO S/A
- **CNPJ:** - 17.159.229/0001-76
- **Endereço:** ANÁPOLIS - GO - BRASIL
- **Etapa de Fabricação:**

Via de Administração INTRAMUSCULAR

Conservação CONSERVAR EM TEMPERATURA AMBIENTE (AMBIENTE COM TEMPERATURA ENTRE 15 E 30°C)
PROTEGER DA LUZ

Restrição de prescrição Venda sob Prescrição Médica

Destinação Comercial

Tarja -

Apresentação fracionada Não

Nº	Apresentação	Registro	Forma Farmacêutica	Data de Publicação	Validade
4	500 MG IM PO SOL INJ CT 50 FA VD TRANS + 50 DIL X 2 ML ATIVA	1037003480040	PO INJETAVEL + SOLUCAO DILUENTE	15/02/2002	24 meses

Princípio Ativo CEFTRIAXONA DISSÓDICA HEMIEPTAIDRATADA

FOLHAS: 1782
 PROC.: 96 / 2023
 Ass.: *a*

Complemento Diferencial da Apresentação -

Embalagem

- Primária - FRASCO AMPOLA
- Secundária - CARTUCHO DE CARTOLINA ()

Local de Fabricação

- **Fabricante:** LABORATÓRIO TEUTO BRASILEIRO S/A
- CNPJ:** - 17.159.229/0001-76
- Endereço:** ANÁPOLIS - GO - BRASIL
- Etapa de Fabricação:**

Via de Administração

INTRAMUSCULAR

Conservação

CONSERVAR EM TEMPERATURA AMBIENTE (AMBIENTE COM TEMPERATURA ENTRE 15 E 30°C)
 PROTEGER DA LUZ

Restrição de prescrição

Venda sob Prescrição Médica

Destinação

Hospitalar

Tarja

-

Apresentação fracionada

Não

Nº	Apresentação	Registro	Forma Farmacêutica	Data de Publicação	Validade
5	1G IM PO SOL INJ CT FA VD TRANS + DIL X 3,5 ML ATIVA	1037003480059	PO INJETAVEL + SOLUCAO DILUENTE	15/02/2002	24 meses

Princípio Ativo

CEFTRIAXONA

Complemento Diferencial da Apresentação -

Embalagem

- Primária - FRASCO AMPOLA
- Secundária - CARTUCHO DE CARTOLINA ()

Local de Fabricação

- **Fabricante:** LABORATÓRIO TEUTO BRASILEIRO S/A
- CNPJ:** - 17.159.229/0001-76
- Endereço:** ANÁPOLIS - GO - BRASIL
- Etapa de Fabricação:**

FOLHAS: 1783
PROC.: 96 / 2023
Ass.: @

Via de Administração INTRAMUSCULAR

Conservação CONSERVAR EM TEMPERATURA AMBIENTE (AMBIENTE COM TEMPERATURA ENTRE 15 E 30°C)
PROTEGER DA LUZ

Restrição de prescrição Venda sob Prescrição Médica

Destinação Comercial

Tarja -

Apresentação fracionada Não

Nº	Apresentação	Registro	Forma Farmacêutica	Data de Publicação	Validade
6	1G IM PO SOL INJ CT 50 FA VD TRANS + 50 DIL X 3,5 ML ATIVA	1037003480067	PO INJETAVEL + SOLUCAO DILUENTE	15/02/2002	24 meses

Princípio Ativo CEFTRIAXONA DISSÓDICA HEMIEPTAIDRATADA

Complemento Diferencial da Apresentação -

Embalagem

- Primária - FRASCO AMPOLA
- Secundária - CARTUCHO DE CARTOLINA ()

Local de Fabricação

- **Fabricante:** LABORATÓRIO TEUTO BRASILEIRO S/A
- CNPJ:** - 17.159.229/0001-76
- Endereço:** ANÁPOLIS - GO - BRASIL
- Etapas de Fabricação:**

Via de Administração INTRAMUSCULAR

Conservação CONSERVAR EM TEMPERATURA AMBIENTE (AMBIENTE COM TEMPERATURA ENTRE 15 E 30°C)
PROTEGER DA LUZ

Restrição de prescrição Venda sob Prescrição Médica

Destinação Hospitalar

Tarja -

Apresentação fracionada Não



Nº	Apresentação	Registro	Forma Farmacêutica	Data de Publicação	Validade
7	500 MG IV PO SOL INJ CT FA VD TRANS + DIL X 5 ML ATIVA	1037003480075	PO INJETAVEL + SOLUCAO DILUENTE	15/02/2002	24 meses

Princípio Ativo CEFTRIAXONA

Complemento Diferencial da Apresentação -

Embalagem

- Primária - FRASCO AMPOLA
- Secundária - CARTUCHO DE CARTOLINA ()

Local de Fabricação

- **Fabricante:** LABORATÓRIO TEUTO BRASILEIRO S/A
CNPJ: - 17.159.229/0001-76
Endereço: ANÁPOLIS - GO - BRASIL
Etapa de Fabricação:

Via de Administração INTRAVENOSO

Conservação CONSERVAR EM TEMPERATURA AMBIENTE (AMBIENTE COM TEMPERATURA ENTRE 15 E 30°C)
PROTEGER DA LUZ

Restrição de prescrição Venda sob Prescrição Médica

Destinação Hospitalar

Tarja -

Apresentação fracionada Não

Nº	Apresentação	Registro	Forma Farmacêutica	Data de Publicação	Validade
8	500 MG IV PO SOL INJ CT 50 FA VD TRANS + 50 DIL X 5 ML ATIVA	1037003480083	PO INJETAVEL + SOLUCAO DILUENTE	15/02/2002	24 meses

Princípio Ativo CEFTRIAXONA DISSÓDICA HEMIEPTAIDRATADA



Complemento Diferencial da Apresentação -

Embalagem

- Primária - FRASCO AMPOLA
- Secundária - CARTUCHO DE CARTOLINA ()

Local de Fabricação

- **Fabricante:** LABORATÓRIO TEUTO BRASILEIRO S/A
- CNPJ:** - 17.159.229/0001-76
- Endereço:** ANÁPOLIS - GO - BRASIL
- Etapa de Fabricação:**

Via de Administração INTRAVENOSO

Conservação CONSERVAR EM TEMPERATURA AMBIENTE (AMBIENTE COM TEMPERATURA ENTRE 15 E 30°C)
PROTEGER DA LUZ

Restrição de prescrição Venda sob Prescrição Médica

Destinação Hospitalar

Tarja -

Apresentação fracionada Não

Nº	Apresentação	Registro	Forma Farmacêutica	Data de Publicação	Validade
9	1 G IV PO SOL INJ CT FA VD TRANS + DIL X 10 ML ATIVA	1037003480091	PO INJETAVEL + SOLUCAO DILUENTE	15/02/2002	24 meses

Princípio Ativo CEFTRIAXONA DISSÓDICA HEMIEPTAIDRATADA

Complemento Diferencial da Apresentação -

Embalagem

- Primária - FRASCO AMPOLA
- Secundária - CARTUCHO DE CARTOLINA ()

Local de Fabricação

- **Fabricante:** LABORATÓRIO TEUTO BRASILEIRO S/A
- CNPJ:** - 17.159.229/0001-76
- Endereço:** ANÁPOLIS - GO - BRASIL
- Etapa de Fabricação:**

Via de Administração INTRAVENOSO

Conservação CONSERVAR EM TEMPERATURA AMBIENTE (AMBIENTE COM TEMPERATURA ENTRE 15 E 30°C)
PROTEGER DA LUZ

Restrição de prescrição Venda sob Prescrição Médica

Destinação Hospitalar

Tarja -

Apresentação fracionada Não

FOLHAS: 1786
 PROC.: 96 / 2023
 Ass.: *[assinatura]*

Nº	Apresentação	Registro	Forma Farmacêutica	Data de Publicação	Validade
10	1 G IV PÓ SOL INJ CT 50 FA VD TRANS + 50 DIL X 10 ML ATIVA	1037003480105	PO INJETAVEL + SOLUCAO DILUENTE	15/02/2002	24 meses

Princípio Ativo CEFTRIAXONA DISSÓDICA HEMIEPTAIDRATADA

Complemento Diferencial da Apresentação -

Embalagem

- Primária - FRASCO AMPOLA
- Secundária - CARTUCHO DE CARTOLINA ()

Local de Fabricação

- **Fabricante:** LABORATÓRIO TEUTO BRASILEIRO S/A
CNPJ: - 17.159.229/0001-76
Endereço: ANÁPOLIS - GO - BRASIL
Etapa de Fabricação:

Via de Administração INTRAVENOSO

Conservação CONSERVAR EM TEMPERATURA AMBIENTE (AMBIENTE COM TEMPERATURA ENTRE 15 E 30°C)
PROTEGER DA LUZ

Restrição de prescrição Venda sob Prescrição Médica

Destinação Hospitalar

Tarja -

FOLHAS: 1787
 PROC.: 96 120223
 Ass.: [assinatura]

Apresentação fracionada Não

Nº	Apresentação	Registro	Forma Farmacêutica	Data de Publicação	Validade
11	500 MG IV PO SOL INJ CT FA VD TRANS ATIVA	1037003480113	PO INJETAVEL	15/02/2002	24 meses

Princípio Ativo CEFTRIAXONA DISSÓDICA HEMIEPTAIDRATADA

Complemento Diferencial da Apresentação -

- Embalagem**
- Primária - FRASCO AMPOLA DE VIDRO INCOLOR
 - Secundária - CARTUCHO DE CARTOLINA ()

- Local de Fabricação**
- **Fabricante:** LABORATÓRIO TEUTO BRASILEIRO S/A
CNPJ: - 17.159.229/0001-76
Endereço: ANÁPOLIS - GO - BRASIL
Etapa de Fabricação:

Via de Administração INTRAVENOSO

Conservação CONSERVAR EM TEMPERATURA AMBIENTE (AMBIENTE COM TEMPERATURA ENTRE 15 E 30°C)
 PROTEGER DA LUZ

Restrição de prescrição Venda sob Prescrição Médica

Destinação Hospitalar

Tarja -

Apresentação fracionada Não

Nº	Apresentação	Registro	Forma Farmacêutica	Data de Publicação	Validade
12	500 MG IV PO SOL INJ CT 25 FA VD TRANS ATIVA	1037003480121	PO INJETAVEL	15/02/2002	24 meses

Princípio Ativo CEFTRIAXONA DISSÓDICA HEMIEPTAIDRATADA

FOLHAS: 1788
 PROC.: 96 / 2023
 Ass.: [assinatura]

Complemento Diferencial da Apresentação

Embalagem

- Primária - FRASCO AMPOLA DE VIDRO INCOLOR
- Secundária - CARTUCHO DE CARTOLINA ()

Local de Fabricação

- **Fabricante:** LABORATÓRIO TEUTO BRASILEIRO S/A
CNPJ: - 17.159.229/0001-76
Endereço: ANÁPOLIS - GO - BRASIL
Etapa de Fabricação:

Via de Administração

INTRAVENOSO

Conservação

CONSERVAR EM TEMPERATURA AMBIENTE (AMBIENTE COM TEMPERATURA ENTRE 15 E 30°C)
 PROTEGER DA LUZ

Restrição de prescrição

Venda sob Prescrição Médica

Destinação

Hospitalar

Tarja

-

Apresentação fracionada

Não

Nº	Apresentação	Registro	Forma Farmacêutica	Data de Publicação	Validade
13	500 MG IV PO SOL INJ CT 50 FA VD TRANS ATIVA	1037003480131	PO INJETAVEL	15/02/2002	24 meses

Princípio Ativo

CEFTRIAXONA

Complemento Diferencial da Apresentação

-

Embalagem

- Primária - FRASCO AMPOLA DE VIDRO INCOLOR
- Secundária - CARTUCHO DE CARTOLINA ()

Local de Fabricação

- **Fabricante:** LABORATÓRIO TEUTO BRASILEIRO S/A
CNPJ: - 17.159.229/0001-76
Endereço: ANÁPOLIS - GO - BRASIL
Etapa de Fabricação:

FOLHAS: 1759
 PROC.: 96 / 2023
 Ass.: [assinatura]

Via de Administração INTRAVENOSO

Conservação CONSERVAR EM TEMPERATURA AMBIENTE (AMBIENTE COM TEMPERATURA ENTRE 15 E 30°C)
 PROTEGER DA LUZ

Restrição de prescrição Venda sob Prescrição Médica

Destinação Hospitalar

Tarja -

Apresentação fracionada Não

Nº	Apresentação	Registro	Forma Farmacêutica	Data de Publicação	Validade
14	500 MG IV PO SOL INJ CT 100 FA VD TRANS <input type="button" value="ATIVA"/>	1037003480148	PO INJETAVEL	15/02/2002	24 meses

Princípio Ativo CEFTRIAXONA DISSÓDICA HEMIEPTAIDRATADA

Complemento Diferencial da Apresentação -

Embalagem

- Primária - FRASCO AMPOLA DE VIDRO INCOLOR
- Secundária - CARTUCHO DE CARTOLINA ()

Local de Fabricação

- **Fabricante:** LABORATÓRIO TEUTO BRASILEIRO S/A
- **CNPJ:** - 17.159.229/0001-76
- **Endereço:** ANÁPOLIS - GO - BRASIL
- **Etapa de Fabricação:**

Via de Administração INTRAVENOSO

Conservação CONSERVAR EM TEMPERATURA AMBIENTE (AMBIENTE COM TEMPERATURA ENTRE 15 E 30°C)
 PROTEGER DA LUZ

Restrição de prescrição Venda sob Prescrição Médica

Destinação Hospitalar

Tarja -

FOLHAS: 1790
 PROC.: 96 / 2023
 Ass: *[assinatura]*

Apresentação fracionada Não

Nº	Apresentação	Registro	Forma Farmacêutica	Data de Publicação	Validade
15	1 G IV PO SOL INJ CT FA VD TRANS ATIVA	1037003480156	PO INJETAVEL	15/02/2002	24 meses

Princípio Ativo CEFTRIAXONA DISSÓDICA HEMIEPTAIDRATADA

Complemento Diferencial da Apresentação -

- Embalagem**
- Primária - FRASCO AMPOLA DE VIDRO INCOLOR
 - Secundária - CARTUCHO DE CARTOLINA ()

Local de Fabricação -

Via de Administração INTRAVENOSO

Conservação CONSERVAR EM TEMPERATURA AMBIENTE (AMBIENTE COM TEMPERATURA ENTRE 15 E 30°C)
PROTEGER DA LUZ

Restrição de prescrição Venda sob Prescrição Médica

Destinação Comercial

Tarja -

Apresentação fracionada Não

Nº	Apresentação	Registro	Forma Farmacêutica	Data de Publicação	Validade
16	1 G IV PO SOL INJ CT 25 FA VD TRANS ATIVA	1037003480164	PO INJETAVEL	15/02/2002	24 meses

Princípio Ativo CEFTRIAXONA DISSÓDICA HEMIEPTAIDRATADA

Complemento Diferencial da Apresentação -

FOLHAS: 1791
PROC.: 96 1 2023
Ass.: @

Embalagem

- Primária - FRASCO AMPOLA DE VIDRO INCOLOR
- Secundária - CARTUCHO DE CARTOLINA ()

Local de Fabricação

- **Fabricante:** LABORATÓRIO TEUTO BRASILEIRO S/A
- CNPJ:** - 17.159.229/0001-76
- Endereço:** ANÁPOLIS - GO - BRASIL
- Etapa de Fabricação:**

Via de Administração INTRAVENOSO

Conservação CONSERVAR EM TEMPERATURA AMBIENTE (AMBIENTE COM TEMPERATURA ENTRE 15 E 30°C)
PROTEGER DA LUZ

Restrição de prescrição Venda sob Prescrição Médica

Destinação Hospitalar

Tarja -

Apresentação fracionada Não

Nº	Apresentação	Registro	Forma Farmacêutica	Data de Publicação	Validade
17	1 G IV PO SOL INJ CT 50 FA VD TRANS ATIVA	1037003480172	PO INJETAVEL	15/02/2002	24 meses

Princípio Ativo CEFTRIAXONA DISSÓDICA HEMIEPTAIDRATADA

Complemento Diferencial da Apresentação -

Embalagem

- Primária - FRASCO AMPOLA DE VIDRO INCOLOR
- Secundária - CARTUCHO DE CARTOLINA ()

Local de Fabricação

- **Fabricante:** LABORATÓRIO TEUTO BRASILEIRO S/A
- CNPJ:** - 17.159.229/0001-76
- Endereço:** ANÁPOLIS - GO - BRASIL
- Etapa de Fabricação:**

Via de Administração INTRAVENOSO

Conservação CONSERVAR EM TEMPERATURA AMBIENTE (AMBIENTE COM TEMPERATURA ENTRE 15 E 30°C)
PROTEGER DA LUZ

Restrição de prescrição Venda sob Prescrição Médica

Destinação Hospitalar

Tarja -

Apresentação fracionada Não

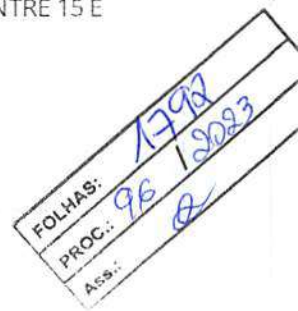

Nº	Apresentação	Registro	Forma Farmacêutica	Data de Publicação	Validade
18	1 G IV PO SOL INJ CT 100 FA VD TRANS ATIVA	1037003480180	PO INJETAVEL	15/02/2002	24 meses

Princípio Ativo CEFTRIAXONA DISSÓDICA HEMIEPTAIDRATADA

Complemento Diferencial da Apresentação -

Embalagem

- Primária - FRASCO AMPOLA DE VIDRO INCOLOR
- Secundária - CARTUCHO DE CARTOLINA ()

Local de Fabricação

- **Fabricante:** LABORATÓRIO TEUTO BRASILEIRO S/A
CNPJ: - 17.159.229/0001-76
Endereço: ANÁPOLIS - GO - BRASIL
Etapa de Fabricação:

Via de Administração INTRAVENOSO

Conservação CONSERVAR EM TEMPERATURA AMBIENTE (AMBIENTE COM TEMPERATURA ENTRE 15 E 30°C)
PROTEGER DA LUZ

Restrição de prescrição Venda sob Prescrição Médica

Destinação Hospitalar

Tarja -

Apresentação fracionada Não

FOLHAS: 1793
PROC.: 96 / 2023
Ass.: B

FOLHAS: 1792
 PROC.: 96 / 2023
 Ass: e

Detalhe do Produto: FOSFATO DISSODICO DE DEXAMETASONA

Nome da Empresa Detentora do Registro	LABORATÓRIO TEUTO BRASILEIRO S/A	CNPJ	17.159.229/0001-76	Autorização	1.00.370-7
Processo	25000.001614/0086	Categoria Regulatória	Genérico	Data do registro	21/03/2000
Nome Comercial	FOSFATO DISSODICO DE DEXAMETASONA	Registro	103700287	Vencimento do registro	03/2025
Princípio Ativo	FOSFATO DISSÓDICO DE DEXAMETASONA	Medicamento de referência			DECADRON
Classe Terapêutica	GLICOCORTICOIDES SISTEMICOS	ATC			GLICOCORTICOIDES SISTEMICOS
Parecer Público	-	Bulário Eletrônico			Acesse aqui
Rotulagem					

Nº	Apresentação	Registro	Forma Farmacêutica	Data de Publicação	Validade
1	2,0 MG /ML SOL INJ CT FA VD INC X 1 ML ATIVA	1037002870015	SOLUÇÃO INJETAVEL	21/03/2000	24 meses
2	4,0 MG/ML SOL INJ CT FA VD INC X 2,5 ML CANCELADA OU CADUCA	1037002870023	SOLUÇÃO INJETAVEL	21/03/2000	24 meses
3	2,0 MG /ML SOL INJ CT AMP VD INC X 1 ML ATIVA	1037002870031	SOLUÇÃO INJETAVEL	21/03/2000	24 meses
4	2,0 MG /ML SOL INJ CX 100 FA VD INC X 1 ML (EMB HOSP) ATIVA	1037002870041	SOLUÇÃO INJETAVEL	21/03/2000	24 meses
5	4,0 MG/ML SOL INJ CX 100 FA VD INC X 2,5 ML (EMB HOSP) CANCELADA OU CADUCA	1037002870058	SOLUÇÃO INJETAVEL	21/03/2000	24 meses
6	4,0 MG/ML SOL INJ CT AMP VD AMB X 2,5 ML ATIVA	1037002870066	SOLUÇÃO INJETAVEL	21/03/2000	24 meses

7	4,0 MG/ML SOL INJ CX 100 AMP VD AMB X 2,5 ML (EMB HOSP) ATIVA	1037002870074	SOLUÇÃO INJETAVEL	21/03/2000	24 meses
8	4,0 MG/ML SOL INJ CT AMP VD INC X 2,5 ML CANCELADA OU CADUCA	1037002870082	SOLUÇÃO INJETAVEL	21/03/2000	24 meses
9	4,0 MG/ML SOL INJ CX 100 AMP VD INC X 2,5 ML (EMB HOSP) CANCELADA OU CADUCA	1037002870090	SOLUÇÃO INJETAVEL	21/03/2000	24 meses
10	4,0 MG/ML SOL INJ CT 5 AMP VD AMB X 2,5 ML ATIVA	1037002870104	SOLUÇÃO INJETAVEL	21/03/2000	24 meses
11	4,0 MG/ML SOL INJ CT 6 AMP VD AMB X 2,5 ML ATIVA	1037002870112	SOLUÇÃO INJETAVEL	21/03/2000	24 meses
12	4,0 MG/ML SOL INJ CX 120 AMP VD AMB X 2,5 ML ATIVA	1037002870120	SOLUÇÃO INJETAVEL	21/03/2000	24 meses
13	4,0 MG/ML SOL INJ CT 5 AMP VD INC X 2,5 ML CANCELADA OU CADUCA	1037002870139	SOLUÇÃO INJETAVEL	21/03/2000	24 meses
14	4,0 MG/ML SOL INJ CT 6 AMP VD INC X 2,5 ML CANCELADA OU CADUCA	1037002870147	SOLUÇÃO INJETAVEL	21/03/2000	24 meses
15	4,0 MG/ML SOL INJ CX 120 AMP VD INC X 2,5 ML (EMB HOSP) CANCELADA OU CADUCA	1037002870155	SOLUÇÃO INJETAVEL	21/03/2000	24 meses

FOLHAS: 1796
 PROC.: 46 / 8223
 Ass: [assinatura]

Detalhe do Produto: FOSFATO DISSODICO DE DEXAMETASONA

Nome da Empresa Detentora do Registro	LABORATÓRIO TEUTO BRASILEIRO S/A	CNPJ	17.159.229/0001-76	Autorização	1.00.370-7
Processo	25000.001614/0086	Categoria Regulatória	Genérico	Data do registro	21/03/2000
Nome Comercial	FOSFATO DISSODICO DE DEXAMETASONA	Registro	103700287	Vencimento do registro	03/2025
Princípio Ativo	FOSFATO DISSÓDICO DE DEXAMETASONA	Medicamento de referência			DECADRON
Classe Terapêutica	GLICOCORTICOIDES SISTEMICOS	ATC			GLICOCORTICOIDES SISTEMICOS
Parecer Público	-	Bulário Eletrônico			Acesse aqui

Rotulagem

Nº	Apresentação	Registro	Forma Farmacêutica	Data de Publicação	Validade
1	2,0 MG /ML SOL INJ CT FA VD INC X 1 ML ATIVA	1037002870015	SOLUÇÃO INJETAVEL	21/03/2000	24 meses
2	4,0 MG/ML SOL INJ CT FA VD INC X 2,5 ML CANCELADA OU CADUCA	1037002870023	SOLUÇÃO INJETAVEL	21/03/2000	24 meses
3	2,0 MG /ML SOL INJ CT AMP VD INC X 1 ML ATIVA	1037002870031	SOLUÇÃO INJETAVEL	21/03/2000	24 meses
4	2,0 MG /ML SOL INJ CX 100 FA VD INC X 1 ML (EMB HOSP) ATIVA	1037002870041	SOLUÇÃO INJETAVEL	21/03/2000	24 meses
5	4,0 MG/ML SOL INJ CX 100 FA VD INC X 2,5 ML (EMB HOSP) CANCELADA OU CADUCA	1037002870058	SOLUÇÃO INJETAVEL	21/03/2000	24 meses
6	4,0 MG/ML SOL INJ CT AMP VD AMB X 2,5 ML ATIVA	1037002870066	SOLUÇÃO INJETAVEL	21/03/2000	24 meses

7	4,0 MG/ML SOL INJ CX 100 AMP VD AMB X 2,5 ML (EMB HOSP) ATIVA	1037002870074	SOLUÇÃO INJETAVEL	21/03/2000	24 meses
8	4,0 MG/ML SOL INJ CT AMP VD INC X 2,5 ML CANCELADA OU CADUCA	1037002870082	SOLUÇÃO INJETAVEL	21/03/2000	24 meses
9	4,0 MG/ML SOL INJ CX 100 AMP VD INC X 2,5 ML (EMB HOSP) CANCELADA OU CADUCA	1037002870090	SOLUÇÃO INJETAVEL	21/03/2000	24 meses
10	4,0 MG/ML SOL INJ CT 5 AMP VD AMB X 2,5 ML ATIVA	1037002870104	SOLUÇÃO INJETAVEL	21/03/2000	24 meses
11	4,0 MG/ML SOL INJ CT 6 AMP VD AMB X 2,5 ML ATIVA	1037002870112	SOLUÇÃO INJETAVEL	21/03/2000	24 meses
12	4,0 MG/ML SOL INJ CX 120 AMP VD AMB X 2,5 ML ATIVA	1037002870120	SOLUÇÃO INJETAVEL	21/03/2000	24 meses
13	4,0 MG/ML SOL INJ CT 5 AMP VD INC X 2,5 ML CANCELADA OU CADUCA	1037002870139	SOLUÇÃO INJETAVEL	21/03/2000	24 meses
14	4,0 MG/ML SOL INJ CT 6 AMP VD INC X 2,5 ML CANCELADA OU CADUCA	1037002870147	SOLUÇÃO INJETAVEL	21/03/2000	24 meses
15	4,0 MG/ML SOL INJ CX 120 AMP VD INC X 2,5 ML (EMB HOSP) CANCELADA OU CADUCA	1037002870155	SOLUÇÃO INJETAVEL	21/03/2000	24 meses

FOLHAS: 1797
 PROC.: 96 / 2023
 Ass.: [assinatura]

Consultas / Medicamentos / Medicamentos



Detalhe do Produto: DIPIRONA

Nome da Empresa Detentora do Registro	LABORATÓRIO TEUTO BRASILEIRO S/A	CNPJ	17.159.229/0001-76	Autorização	1.00.370-7
Processo	25351.153745/2005-34	Categoria Regulatória	Genérico	Data do registro	18/07/2005
Nome Comercial	DIPIRONA	Registro	103700470	Vencimento do registro	07/2025
Princípio Ativo	DIPIRONA	Medicamento de referência			Novalgina
Classe Terapêutica	ANALGESICOS NAO NARCOTICOS	ATC			ANALGESICOS NAO NARCOTICOS
Parecer Público	-	Bulário Eletrônico			Acesse aqui
Rotulagem					

Nº	Apresentação	Registro	Forma Farmacêutica	Data de Publicação	Validade
1	500 MG/ML SOL INJ CT AMP VD AMB X 2 ML <input type="checkbox"/> ATIVA	1037004700011	SOLUÇÃO INJETAVEL	18/07/2005	24 meses
2	500 MG/ML SOL INJ CT 25 AMP VD AMB X 2 ML <input type="checkbox"/> ATIVA	1037004700028	SOLUÇÃO INJETAVEL	18/07/2005	24 meses
3	500 MG/ML SOL INJ CT 50 AMP VD AMB X 2 ML <input type="checkbox"/> ATIVA	1037004700036	SOLUÇÃO INJETAVEL	18/07/2005	24 meses
4	500 MG/ML SOL INJ CT 100 AMP VD AMB X 2 ML <input type="checkbox"/> ATIVA	1037004700044	SOLUÇÃO INJETAVEL	18/07/2005	24 meses
5	500 MG/ML SOL INJ CT 120 AMP VD AMB X 2 ML <input type="checkbox"/> ATIVA	1037004700052	SOLUÇÃO INJETAVEL	18/07/2005	24 meses
6	500 MG/ML SOL INJ CT 5 AMP VD AMB X 2 ML <input type="checkbox"/> ATIVA	1037004700060	SOLUÇÃO INJETAVEL	18/07/2005	24 meses
7	500 MG/ML SOL INJ CT 6 AMP VD AMB X 2 ML <input type="checkbox"/> ATIVA	1037004700079	SOLUÇÃO INJETAVEL	18/07/2005	24 meses

8 500 MG/ML SOL INJ CT 25
AMP VD AMB X 2 ML **ATIVA**

1037004700087 SOLUÇÃO INJETAVEL

18/07/2005 24
meses

FOLHAS: 1799
PROC.: 96 / 2023
Ass.: 

Consultas / Medicamentos / Medicamentos

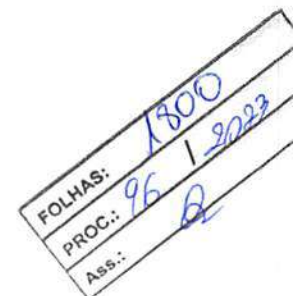

Detalhe do Produto: DAPIRONA

Nome da Empresa Detentora do Registro	LABORATÓRIO TEUTO BRASILEIRO S/A	CNPJ	17.159.229/0001-76	Autorização	1.00.370-7
Processo	25351.153745/2005-34	Categoria Regulatória	Genérico	Data do registro	18/07/2005
Nome Comercial	DIPIRONA	Registro	103700470	Vencimento do registro	07/2025
Princípio Ativo	DIPIRONA			Medicamento de referência	Novalgina
Classe Terapêutica	ANALGESICOS NAO NARCOTICOS			ATC	ANALGESICOS NAO NARCOTICOS
Parecer Público	-			Bulário Eletrônico	Acesse aqui
Rotulagem					

Nº	Apresentação	Registro	Forma Farmacêutica	Data de Publicação	Validade
1	500 MG/ML SOL INJ CT AMP VD AMB X 2 ML <input type="checkbox"/> ATIVA	1037004700011	SOLUÇÃO INJETAVEL	18/07/2005	24 meses
2	500 MG/ML SOL INJ CT 25 AMP VD AMB X 2 ML <input type="checkbox"/> ATIVA	1037004700028	SOLUÇÃO INJETAVEL	18/07/2005	24 meses
3	500 MG/ML SOL INJ CT 50 AMP VD AMB X 2 ML <input type="checkbox"/> ATIVA	1037004700036	SOLUÇÃO INJETAVEL	18/07/2005	24 meses
4	500 MG/ML SOL INJ CT 100 AMP VD AMB X 2 ML <input type="checkbox"/> ATIVA	1037004700044	SOLUÇÃO INJETAVEL	18/07/2005	24 meses
5	500 MG/ML SOL INJ CT 120 AMP VD AMB X 2 ML <input type="checkbox"/> ATIVA	1037004700052	SOLUÇÃO INJETAVEL	18/07/2005	24 meses
6	500 MG/ML SOL INJ CT 5 AMP VD AMB X 2 ML <input type="checkbox"/> ATIVA	1037004700060	SOLUÇÃO INJETAVEL	18/07/2005	24 meses
7	500 MG/ML SOL INJ CT 6 AMP VD AMB X 2 ML <input type="checkbox"/> ATIVA	1037004700079	SOLUÇÃO INJETAVEL	18/07/2005	24 meses

8 500 MG/ML SOL INJ CT 25
AMP VD AMB X 2 ML **ATIVA**

1037004700087 SOLUÇÃO INJETAVEL

18/07/2005 24
meses

FOLHAS: 1801
PROC.: 96 / 2023
Ass.: D



Detalhe do Produto: ANDROCORTIL

Nome da Empresa Detentora do Registro	LABORATÓRIO TEUTO BRASILEIRO S/A	CNPJ	17.159.229/0001-76	Autorização	1.00.370-7
Processo	25000.000127/9610	Categoria Regulatória	Similar	Data do registro	12/04/2005
Nome Comercial	ANDROCORTIL	Registro	103700463	Vencimento do registro	04/2025
Princípio Ativo	SUCCINATO SÓDICO DE HIDROCORTISONA	Medicamento de referência		CORTISONAL	
Classe Terapêutica	GLICOCORTICOIDES SISTEMICOS	ATC		GLICOCORTICOIDES SISTEMICOS	
Parecer Público	-	Bula Paciente		Bula Profissional	

Nº	Apresentação	Registro	Forma Farmacêutica	Data de Publicação	Validade
1	100 MG PO LIOF SOL INJ CT FA VD TRANS + AMP DIL POLIET TRANS X 2 ML ATIVA	1037004630011	PO LIOFILO INJETAVEL + SOLUÇÃO DILUENTE	12/04/2005	18 meses
Princípio Ativo	SUCCINATO SÓDICO DE HIDROCORTISONA				
Complemento Diferencial da Apresentação	-				
Embalagem	<ul style="list-style-type: none"> Primária - FRASCO-AMPOLA DE VIDRO TRANSPARENTE Secundária - CARTUCHO DE CARTOLINA () 				
Local de Fabricação	<ul style="list-style-type: none"> Fabricante: LABORATÓRIO TEUTO BRASILEIRO S/A CNPJ: - 17.159.229/0001-76 Endereço: ANÁPOLIS - GO - BRASIL Eta de Fabricação: Processo produtivo completo 				
Via de Administração	INTRAMUSCULAR/INTRAVENOSO				

Conservação CONSERVAR EM TEMPERATURA AMBIENTE (AMBIENTE COM TEMPERATURA ENTRE 15 E 30°C)
PROTEGER DA LUZ

Restrição de prescrição Venda sob Prescrição Médica

Destinação Comercial

Tarja -

Apresentação fracionada Não

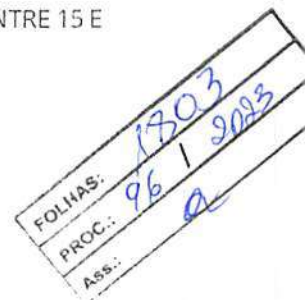

Nº	Apresentação	Registro	Forma Farmacêutica	Data de Publicação	Validade
2	500 MG PO LIOF INJ CT FA VD TRANS + AMP DIL POLIET INC X 4 ML ATIVA	1037004630021	PO LIOFILO INJETAVEL + SOLUÇÃO DILUENTE	12/04/2005	24 meses

Princípio Ativo SUCCINATO SÓDICO DE HIDROCORTISONA

Complemento Diferencial da Apresentação -

Embalagem

- Primária - FRASCO-AMPOLA DE VIDRO TRANSPARENTE
- Secundária - CARTUCHO DE CARTOLINA ()

Local de Fabricação

- **Fabricante:** LABORATÓRIO TEUTO BRASILEIRO S/A
CNPJ: - 17.159.229/0001-76
Endereço: ANÁPOLIS - GO - BRASIL
Etapas de Fabricação: Processo produtivo completo

Via de Administração INTRAMUSCULAR/INTRAVENOSO

Conservação CONSERVAR EM TEMPERATURA AMBIENTE (AMBIENTE COM TEMPERATURA ENTRE 15 E 30°C)
PROTEGER DA LUZ

Restrição de prescrição Venda sob Prescrição Médica

Destinação Comercial

Tarja -

Apresentação fracionada Não

FOLHAS: 1804
 PROC.: 96 1 2023
 Ass.: *[assinatura]*

Nº	Apresentação	Registro	Forma Farmacêutica	Data de Publicação	Validade
3	100 MG PO LIOF SOL INJ CT FA VD TRANS ATIVA	1037004630038	Pó Liofilizado para Solução Injetável	12/04/2005	18 meses
Princípio Ativo	SUCCINATO SÓDICO DE HIDROCORTISONA				
Complemento Diferencial da Apresentação	-				
Embalagem	<ul style="list-style-type: none"> • Primária - FRASCO-AMPOLA DE VIDRO TRANSPARENTE • Secundária - CARTUCHO DE CARTOLINA () 				
Local de Fabricação	<ul style="list-style-type: none"> • Fabricante: LABORATÓRIO TEUTO BRASILEIRO S/A CNPJ: - 17.159.229/0001-76 Endereço: ANÁPOLIS - GO - BRASIL Etapa de Fabricação: Processo produtivo completo 				
Via de Administração	INTRAMUSCULAR/INTRAVENOSO				
Conservação	CONSERVAR EM TEMPERATURA AMBIENTE (AMBIENTE COM TEMPERATURA ENTRE 15 E 30°C) PROTEGER DA LUZ				
Restrição de prescrição	Venda sob Prescrição Médica				
Destinação	Comercial				
Tarja	Vermelha				
Apresentação fracionada	Não				

Nº	Apresentação	Registro	Forma Farmacêutica	Data de Publicação	Validade
4	100 MG PO LIOF SOL INJ CX 50 FA VD TRANS ATIVA	1037004630046	Pó Liofilizado para Solução Injetável	12/04/2005	18 meses
Princípio Ativo	SUCCINATO SÓDICO DE HIDROCORTISONA				

FOLHAS: 1805
PROC.: 96 / 2023
Ass.: @

Complemento Diferencial da Apresentação

Embalagem

- Primária - FRASCO-AMPOLA DE VIDRO TRANSPARENTE
- Secundária - CARTUCHO DE CARTOLINA ()

Local de Fabricação

- **Fabricante:** LABORATÓRIO TEUTO BRASILEIRO S/A
CNPJ: - 17.159.229/0001-76
Endereço: ANÁPOLIS - GO - BRASIL
Etapas de Fabricação: Processo produtivo completo

Via de Administração

INTRAMUSCULAR/INTRAVENOSO

Conservação

CONSERVAR EM TEMPERATURA AMBIENTE (AMBIENTE COM TEMPERATURA ENTRE 15 E 30°C)
PROTEGER DA LUZ

Restrição de prescrição

Venda sob Prescrição Médica

Destinação

Comercial

Tarja

Vermelha

Apresentação fracionada

Não

Nº	Apresentação	Registro	Forma Farmacêutica	Data de Publicação	Validade
5	500 MG PO LIOF INJ CT FA VD TRANS ATIVA	1037004630054	Pó Liofilizado para Solução Injetável	12/04/2005	24 meses

Princípio Ativo

SUCCINATO SÓDICO DE HIDROCORTISONA

Complemento Diferencial da Apresentação

Embalagem

- Primária - FRASCO-AMPOLA DE VIDRO TRANSPARENTE
- Secundária - CARTUCHO DE CARTOLINA ()

Local de Fabricação

- **Fabricante:** LABORATÓRIO TEUTO BRASILEIRO S/A
CNPJ: - 17.159.229/0001-76
Endereço: ANÁPOLIS - GO - BRASIL
Etapas de Fabricação: Processo produtivo completo

FOLHAS: 1506
 PROC.: 96 / 9029
 Ass.: [assinatura]

Via de Administração INTRAMUSCULAR/INTRAVENOSO

Conservação CONSERVAR EM TEMPERATURA AMBIENTE (AMBIENTE COM TEMPERATURA ENTRE 15 E 30°C)
 PROTEGER DA LUZ

Restrição de prescrição Venda sob Prescrição Médica

Destinação Comercial

Tarja Vermelha

Apresentação fracionada Não

Nº	Apresentação	Registro	Forma Farmacêutica	Data de Publicação	Validade
6	500 MG PO LIOF INJ CX 50 FA VD TRANS ATIVA	1037004630062	Pó Liofilizado para Solução Injetável	12/04/2005	24 meses

Princípio Ativo SUCCINATO SÓDICO DE HIDROCORTISONA

Complemento Diferencial da Apresentação -

Embalagem

- Primária - FRASCO-AMPOLA DE VIDRO TRANSPARENTE
- Secundária - CARTUCHO DE CARTOLINA ()

Local de Fabricação

- **Fabricante:** LABORATÓRIO TEUTO BRASILEIRO S/A
- CNPJ:** - 17.159.229/0001-76
- Endereço:** ANÁPOLIS - GO - BRASIL
- Eta de Fabricação:** Processo produtivo completo

Via de Administração INTRAMUSCULAR/INTRAVENOSO

Conservação CONSERVAR EM TEMPERATURA AMBIENTE (AMBIENTE COM TEMPERATURA ENTRE 15 E 30°C)
 PROTEGER DA LUZ

Restrição de prescrição Venda sob Prescrição Médica

Destinação Comercial

Tarja Vermelha

Apresentação Não
fracionada

FOLHAS: 1807
PROC.: 96 / 2023
Ass.: Ø

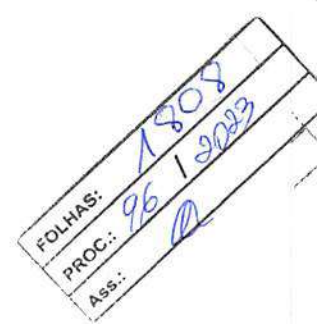

Detalhe do Produto: BEPEBEN

Nome da Empresa Detentora do Registro	LABORATÓRIO TEUTO BRASILEIRO S/A	CNPJ	17.159.229/0001-76	Autorização	1.00.370-7
Processo	25000.021787/9518	Categoria Regulatória	Similar	Data do registro	17/05/1996
Nome Comercial	BEPEBEN	Registro	103700100	Vencimento do registro	05/2026
Princípio Ativo	PENICILINA G BENZATINA			Medicamento de referência	-
Classe Terapêutica	PENICILINA G E DERIVADOS (BENZILPENICILINAS)			ATC	PENICILINA G E DERIVADOS (BENZILPENICILINAS)
Parecer Público	-			Bulário Eletrônico	Acesse aqui
Rotulagem					

Nº	Apresentação	Registro	Forma Farmacêutica	Data de Publicação	Validade
1	600.000 UI PO SUS INJ CT 50 FA + DIL X4 ML (EMB HOSP) ATIVA	1037001000017	PO INJETAVEL + SOLUCAO DILUENTE	17/05/1996	24 meses
2	1.200.000 UI PO SUS INJ CT 50 FA + DIL X4 ML (EMB HOSP) ATIVA	1037001000025	PO INJETAVEL + SOLUCAO DILUENTE	17/05/1996	24 meses
3	600.000 UI PO SUS INJ CT FA ATIVA	1037001000033	PO INJETAVEL	17/05/1996	24 meses
4	600.000 UI PO SUS INJ CX 25 FA (EMB HOSP) CANCELADA OU CADUCA	1037001000041	PO INJETAVEL	17/05/1996	24 meses
5	600.000 UI PO SUS INJ CX 50 FA (EMB HOSP) ATIVA	1037001000051	PO INJETAVEL	17/05/1996	24 meses
6	600.000 UI PO SUS INJ CX 100 FA (EMB HOSP) CANCELADA OU CADUCA	1037001000068	PO INJETAVEL	17/05/1996	24 meses

7	1.200.000 UI PO SUS INJ CT FA ATIVA	1037001000076	PO INJETAVEL	17/05/1996	24 meses
8	1.200.000 UI PO SUS INJ CX 25 FA (EMB HOSP) CANCELADA OU CADUCA	1037001000084	PO INJETAVEL	17/05/1996	24 meses
9	1.200.000 UI PO SUS INJ CX 50 FA (EMB HOSP) ATIVA	1037001000092	PO INJETAVEL	17/05/1996	24 meses
10	1.200.000 UI PO SUS INJ CX 100 FA (EMB HOSP) CANCELADA OU CADUCA	1037001000106	PO INJETAVEL	17/05/1996	24 meses
11	600.000 UI PO SUS INJ CT 25 FA X 8,5 ML + DIL X 4 ML (EMB HOSP) CANCELADA OU CADUCA	1037001000114	PO INJETAVEL + SOLUCAO DILUENTE	17/05/1996	24 meses
12	600.000 UI PO SUS INJ CT FA + DIL X 4 ML ATIVA	1037001000122	PO INJETAVEL + SOLUCAO DILUENTE	17/05/1996	24 meses
13	1.200.000 UI PO SUS INJ CT 25 FA X 8,5 ML + DIL X 4 ML (EMB HOSP) CANCELADA OU CADUCA	1037001000130	PO INJETAVEL + SOLUCAO DILUENTE	17/05/1996	24 meses
14	1.200.000 UI PO SUS INJ CT FA + DIL X 4 ML ATIVA	1037001000149	PO INJETAVEL + SOLUCAO DILUENTE	17/05/1996	24 meses

FOLHAS: 1809
 PROC.: 96/1223
 Ass.: [assinatura]

FOLHAS: 1510
 PROC.: 96 / 2023
 Ass.: B

Detalhe do Produto: BEPEBEN

Nome da Empresa Detentora do Registro	LABORATÓRIO TEUTO BRASILEIRO S/A	CNPJ	17.159.229/0001-76	Autorização	1.00.370-7
Processo	25000.021787/9518	Categoria Regulatória	Similar	Data do registro	17/05/1996
Nome Comercial	BEPEBEN	Registro	103700100	Vencimento do registro	05/2026
Princípio Ativo	PENICILINA G BENZATINA			Medicamento de referência	-
Classe Terapêutica	PENICILINA G E DERIVADOS (BENZILPENICILINAS)			ATC	PENICILINA G E DERIVADOS (BENZILPENICILINAS)
Parecer Público	-			Bulário Eletrônico	Acesse aqui
Rotulagem					

Nº	Apresentação	Registro	Forma Farmacêutica	Data de Publicação	Validade
1	600.000 UI PO SUS INJ CT 50 FA + DIL X4 ML (EMB HOSP) ATIVA	1037001000017	PO INJETAVEL + SOLUCAO DILUENTE	17/05/1996	24 meses
2	1.200.000 UI PO SUS INJ CT 50 FA + DIL X4 ML (EMB HOSP) ATIVA	1037001000025	PO INJETAVEL + SOLUCAO DILUENTE	17/05/1996	24 meses
3	600.000 UI PO SUS INJ CT FA ATIVA	1037001000033	PO INJETAVEL	17/05/1996	24 meses
4	600.000 UI PO SUS INJ CX 25 FA (EMB HOSP) CANCELADA OU CADUCA	1037001000041	PO INJETAVEL	17/05/1996	24 meses
5	600.000 UI PO SUS INJ CX 50 FA (EMB HOSP) ATIVA	1037001000051	PO INJETAVEL	17/05/1996	24 meses
6	600.000 UI PO SUS INJ CX 100 FA (EMB HOSP) CANCELADA OU CADUCA	1037001000068	PO INJETAVEL	17/05/1996	24 meses

7	1.200.000 UI PO SUS INJ CT FA <input type="checkbox"/> ATIVA	1037001000076	PO INJETAVEL	17/05/1996	24 meses
8	1.200.000 UI PO SUS INJ CX 25 FA (EMB HOSP) <input type="checkbox"/> CANCELADA OU CADUCA	1037001000084	PO INJETAVEL	17/05/1996	24 meses
9	1.200.000 UI PO SUS INJ CX 50 FA (EMB HOSP) <input type="checkbox"/> ATIVA	1037001000092	PO INJETAVEL	17/05/1996	24 meses
10	1.200.000 UI PO SUS INJ CX 100 FA (EMB HOSP) <input type="checkbox"/> CANCELADA OU CADUCA	1037001000106	PO INJETAVEL	17/05/1996	24 meses
11	600.000 UI PO SUS INJ CT 25 FA X 8,5 ML + DIL X 4 ML (EMB HOSP) <input type="checkbox"/> CANCELADA OU CADUCA	1037001000114	PO INJETAVEL + SOLUCAO DILUENTE	17/05/1996	24 meses
12	600.000 UI PO SUS INJ CT FA + DIL X 4 ML <input type="checkbox"/> ATIVA	1037001000122	PO INJETAVEL + SOLUCAO DILUENTE	17/05/1996	24 meses
13	1.200.000 UI PO SUS INJ CT 25 FA X 8,5 ML + DIL X 4 ML (EMB HOSP) <input type="checkbox"/> CANCELADA OU CADUCA	1037001000130	PO INJETAVEL + SOLUCAO DILUENTE	17/05/1996	24 meses
14	1.200.000 UI PO SUS INJ CT FA + DIL X 4 ML <input type="checkbox"/> ATIVA	1037001000149	PO INJETAVEL + SOLUCAO DILUENTE	17/05/1996	24 meses

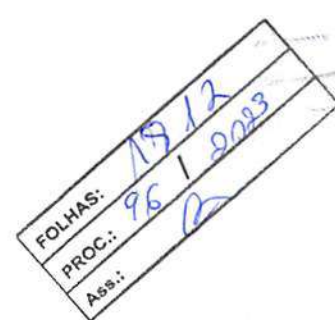

Detalhe do Produto: BEPEBEN

Nome da Empresa Detentora do Registro	LABORATÓRIO TEUTO BRASILEIRO S/A	CNPJ	17.159.229/0001-76	Autorização	1.00.370-7
Processo	25000.021787/9518	Categoria Regulatória	Similar	Data do registro	17/05/1996
Nome Comercial	BEPEBEN	Registro	103700100	Vencimento do registro	05/2026
Princípio Ativo	PENICILINA G BENZATINA			Medicamento de referência	-
Classe Terapêutica	PENICILINA G E DERIVADOS (BENZILPENICILINAS)			ATC	PENICILINA G E DERIVADOS (BENZILPENICILINAS)
Parecer Público	-	Bula do Paciente	-	Bula do Profissional	-

Nº	Apresentação	Registro	Forma Farmacêutica	Data de Publicação	Validade
1	600.000 UI PO SUS INJ CT 50 FA + DIL X 4 ML (EMB HOSP) ATIVA	1037001000017	PO INJETAVEL + SOLUCAO DILUENTE	17/05/1996	24 meses
2	1.200.000 UI PO SUS INJ CT 50 FA + DIL X 4 ML (EMB HOSP) ATIVA	1037001000025	PO INJETAVEL + SOLUCAO DILUENTE	17/05/1996	24 meses
3	600.000 UI PO SUS INJ CT FA ATIVA	1037001000033	PO INJETAVEL	17/05/1996	24 meses
4	600.000 UI PO SUS INJ CX 25 FA (EMB HOSP) CANCELADA OU CADUCA	1037001000041	PO INJETAVEL	17/05/1996	24 meses
5	600.000 UI PO SUS INJ CX 50 FA (EMB HOSP) ATIVA	1037001000051	PO INJETAVEL	17/05/1996	24 meses
6	600.000 UI PO SUS INJ CX 100 FA (EMB HOSP) CANCELADA OU CADUCA	1037001000068	PO INJETAVEL	17/05/1996	24 meses

7	1.200.000 UI PO SUS INJ CT FA ATIVA	1037001000076	PO INJETAVEL	17/05/1996	24 meses
8	1.200.000 UI PO SUS INJ CX 25 FA (EMB HOSP) CANCELADA OU CADUCA	1037001000084	PO INJETAVEL	17/05/1996	24 meses
9	1.200.000 UI PO SUS INJ CX 50 FA (EMB HOSP) ATIVA	1037001000092	PO INJETAVEL	17/05/1996	24 meses
10	1.200.000 UI PO SUS INJ CX 100 FA (EMB HOSP) CANCELADA OU CADUCA	1037001000106	PO INJETAVEL	17/05/1996	24 meses
11	600.000 UI PO SUS INJ CT 25 FA X 8,5 ML + DIL X 4 ML (EMB HOSP) CANCELADA OU CADUCA	1037001000114	PO INJETAVEL + SOLUCAO DILUENTE	17/05/1996	24 meses
12	600.000 UI PO SUS INJ CT FA + DIL X 4 ML ATIVA	1037001000122	PO INJETAVEL + SOLUCAO DILUENTE	17/05/1996	24 meses
13	1.200.000 UI PO SUS INJ CT 25 FA X 8,5 ML + DIL X 4 ML (EMB HOSP) CANCELADA OU CADUCA	1037001000130	PO INJETAVEL + SOLUCAO DILUENTE	17/05/1996	24 meses
14	1.200.000 UI PO SUS INJ CT FA + DIL X 4 ML ATIVA	1037001000149	PO INJETAVEL + SOLUCAO DILUENTE	17/05/1996	24 meses

FOLHAS: 15/19
 PROC.: 96 / 2023
 Ass.: *[assinatura]*

Detalhe do Produto: cloridrato de amitriptilina

Nome da Empresa	LABORATÓRIO	CNPJ	17.159.229/0001-76	Autorização	1.00.370-7
Detentora do Registro	TEUTO BRASILEIRO S/A				
Processo	25351.087352/2007-97	Categoria Regulatória	Genérico	Data do registro	28/01/2008
Nome Comercial	cloridrato de amitriptilina	Registro	103700510	Vencimento do registro	01/2028
Princípio Ativo	CLORIDRATO DE AMITRIPTILINA			Medicamento de referência	TRYPTANOL
Classe Terapêutica	ANTIDEPRESSIVOS			ATC	ANTIDEPRESSIVOS
Parecer Público	-			Bulário Eletrônico	Acesse aqui

Rotulagem

Nº	Apresentação	Registro	Forma Farmacêutica	Data de Publicação	Validade
1	25 MG COM REV CT BL AL PLAS TRANS X 20 ATIVA	1037005100016	COMPRIMIDO REVESTIDO	28/01/2008	24 meses
2	25 MG COM REV CT BL AL PLAS TRANS X 30 ATIVA	1037005100024	COMPRIMIDO REVESTIDO	28/01/2008	24 meses
3	25 MG COM REV CT BL AL PLAS TRANS X 60 ATIVA	1037005100032	COMPRIMIDO REVESTIDO	28/01/2008	24 meses
4	25 MG COM REV CX BL AL PLAS TRANS X 100 ATIVA	1037005100040	COMPRIMIDO REVESTIDO	28/01/2008	24 meses
5	25 MG COM REV CX BL AL PLAS TRANS X 200 ATIVA	1037005100059	COMPRIMIDO REVESTIDO	28/01/2008	24 meses



Detalhe do Produto: BROMAZEPAM

Nome da Empresa	LABORATÓRIO	CNPJ	17.159.229/0001-	Autorização	1.00.370-7
Detentora do Registro	TEUTO BRASILEIRO S/A		76		
Processo	25351.048150/2006- 49	Categoria Regulatória	Genérico	Data do registro	06/08/2007
Nome Comercial	BROMAZEPAM	Registro	103700495	Vencimento do registro	08/2027
Princípio Ativo	BROMAZEPAM			Medicamento de referência	LEXOTAN
Classe Terapêutica	ANSIOLITICOS SIMPLES			ATC	ANSIOLITICOS SIMPLES
Parecer Público	-			Bulário Eletrônico	Acesse aqui

Rotulagem

Nº	Apresentação	Registro	Forma Farmacêutica	Data de Publicação	Validade
1	3 MG COM CT BL AL PLAS TRANS X 20 ATIVA	1037004950016	COMPRIMIDO SIMPLES	06/08/2007	24 meses
2	3 MG COM CT BL AL PLAS TRANS X 30 ATIVA	1037004950024	COMPRIMIDO SIMPLES	06/08/2007	24 meses
3	3 MG COM CT BL AL PLAS TRANS X 60 ATIVA	1037004950032	COMPRIMIDO SIMPLES	06/08/2007	24 meses
4	3 MG COM CT BL AL PLAS TRANS X 100 ATIVA	1037004950040	COMPRIMIDO SIMPLES	06/08/2007	24 meses
5	6 MG COM CT BL AL PLAS TRANS X 20 ATIVA	1037004950059	COMPRIMIDO SIMPLES	06/08/2007	24 meses
6	6 MG COM CT BL AL PLAS TRANS X 30 ATIVA	1037004950067	COMPRIMIDO SIMPLES	06/08/2007	24 meses
7	6 MG COM CT BL AL PLAS TRANS X 60 ATIVA	1037004950075	COMPRIMIDO SIMPLES	06/08/2007	24 meses
8	6 MG COM CT BL AL PLAS TRANS X 100 ATIVA	1037004950083	COMPRIMIDO SIMPLES	06/08/2007	24 meses

FOLHAS: 18/16
 PROC.: 96 / 2023
 Ass: B

Detalhe do Produto: BROMAZEPAM

Nome da Empresa	LABORATÓRIO	CNPJ	17.159.229/0001-	Autorização	1.00.370-7
Detentora do Registro	TEUTO BRASILEIRO S/A		76		
Processo	25351.048150/2006- 49	Categoria Regulatória	Genérico	Data do registro	06/08/2007
Nome Comercial	BROMAZEPAM	Registro	103700495	Vencimento do registro	08/2027
Princípio Ativo	BROMAZEPAM			Medicamento de referência	LEXOTAN
Classe Terapêutica	ANSIOLITICOS SIMPLES			ATC	ANSIOLITICOS SIMPLES
Parecer Público	-			Bulário Eletrônico	Acesse aqui

Rotulagem

Nº	Apresentação	Registro	Forma Farmacêutica	Data de Publicação	Validade
1	3 MG COM CT BL AL PLAS TRANS X 20 ATIVA	1037004950016	COMPRIMIDO SIMPLES	06/08/2007	24 meses
2	3 MG COM CT BL AL PLAS TRANS X 30 ATIVA	1037004950024	COMPRIMIDO SIMPLES	06/08/2007	24 meses
3	3 MG COM CT BL AL PLAS TRANS X 60 ATIVA	1037004950032	COMPRIMIDO SIMPLES	06/08/2007	24 meses
4	3 MG COM CT BL AL PLAS TRANS X 100 ATIVA	1037004950040	COMPRIMIDO SIMPLES	06/08/2007	24 meses
5	6 MG COM CT BL AL PLAS TRANS X 20 ATIVA	1037004950059	COMPRIMIDO SIMPLES	06/08/2007	24 meses
6	6 MG COM CT BL AL PLAS TRANS X 30 ATIVA	1037004950067	COMPRIMIDO SIMPLES	06/08/2007	24 meses
7	6 MG COM CT BL AL PLAS TRANS X 60 ATIVA	1037004950075	COMPRIMIDO SIMPLES	06/08/2007	24 meses
8	6 MG COM CT BL AL PLAS TRANS X 100 ATIVA	1037004950083	COMPRIMIDO SIMPLES	06/08/2007	24 meses

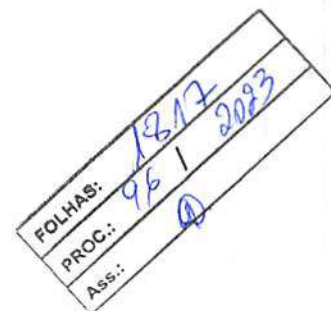

Detalhe do Produto: CARBAMAZEPINA

Nome da Empresa Detentora do Registro	LABORATÓRIO TEUTO BRASILEIRO S/A	CNPJ	17.159.229/0001-76	Autorização	1.00.370-7
Processo	25351.076855/2005-75	Categoria Regulatória	Genérico	Data do registro	19/08/2005
Nome Comercial	CARBAMAZEPINA	Registro	103700472	Vencimento do registro	08/2025
Princípio Ativo	CARBAMAZEPINA			Medicamento de referência	TEGRETOL
Classe Terapêutica	ANTICONVULSIVANTES			ATC	ANTICONVULSIVANTI
Parecer Público		Bula do Paciente		Bula do Profissional	

Nº	Apresentação	Registro	Forma Farmacêutica	Data de Publicação	Validade
1	200 MG COM CT BL AL PLAS TRANS X 20 ATIVA	1037004720010	COMPRIMIDO SIMPLES	19/08/2005	24 meses
2	200 MG COM CT BL AL PLAS TRANS X 30 ATIVA	1037004720029	COMPRIMIDO SIMPLES	19/08/2005	24 meses
3	200 MG COM CT BL AL PLAS TRANS X 60 ATIVA	1037004720037	COMPRIMIDO SIMPLES	19/08/2005	24 meses
4	200 MG COM CT BL AL PLAS TRANS X 100 ATIVA	1037004720045	COMPRIMIDO SIMPLES	19/08/2005	24 meses
5	400 MG COM CT BL AL PLAS TRANS X 20 ATIVA	1037004720053	COMPRIMIDO SIMPLES	19/08/2005	24 meses
6	400 MG COM CT BL AL PLAS TRANS X 30 ATIVA	1037004720061	COMPRIMIDO SIMPLES	19/08/2005	24 meses
7	400 MG COM CT BL AL PLAS TRANS X 100 ATIVA	1037004720071	COMPRIMIDO SIMPLES	19/08/2005	24 meses
8	200 MG COM CT BL AL PLAS TRANS X 50 ATIVA	1037004720088	COMPRIMIDO SIMPLES	19/08/2005	24 meses

FOLHAS: 15/18
 PROC.: 96 / 2023
 ASS: a

9	400 MG COM CT BL AL PLAS TRANS X 500 ATIVA	1037004720096	COMPRIMIDO SIMPLES	19/08/2005	24 meses
10	200 MG COM CT BL AL PLAS TRANS X 200 ATIVA	1037004720101	COMPRIMIDO SIMPLES	19/08/2005	24 meses
11	200 MG COM CT BL AL PLAS TRANS X 500 ATIVA	1037004720118	COMPRIMIDO SIMPLES	19/08/2005	24 meses
12	400 MG COM CT BL AL PLAS TRANS X 200 ATIVA	1037004720126	COMPRIMIDO SIMPLES	19/08/2005	24 meses
13	400 MG COM CT BL AL PLAS TRANS X 500 ATIVA	1037004720134	COMPRIMIDO SIMPLES	19/08/2005	24 meses
14	200 MG COM CT BL AL PLAS OPC X 20 ATIVA	1037004720142	Comprimido	19/08/2005	24 meses
15	200 MG COM CT BL AL PLAS OPC X 30 ATIVA	1037004720150	Comprimido	19/08/2005	24 meses
16	200 MG COM CT BL AL PLAS OPC X 50 ATIVA	1037004720169	Comprimido	19/08/2005	24 meses
17	200 MG COM CT BL AL PLAS OPC X 60 ATIVA	1037004720177	Comprimido	19/08/2005	24 meses
18	200 MG COM CT BL AL PLAS OPC X 100 ATIVA	1037004720185	Comprimido	19/08/2005	24 meses
19	200 MG COM CT BL AL PLAS OPC X 200 ATIVA	1037004720193	Comprimido	19/08/2005	24 meses
20	200 MG COM CT BL AL PLAS OPC X 500 ATIVA	1037004720207	Comprimido	19/08/2005	24 meses
21	400 MG COM CT BL AL PLAS OPC X 20 ATIVA	1037004720215	Comprimido	19/08/2005	24 meses
22	400 MG COM CT BL AL PLAS OPC X 30 ATIVA	1037004720223	Comprimido	19/08/2005	24 meses
23	400 MG COM CT BL AL PLAS OPC X 50 ATIVA	1037004720231	Comprimido	19/08/2005	24 meses
24	400 MG COM CT BL AL PLAS OPC X 100 ATIVA	1037004720241	Comprimido	19/08/2005	24 meses
25	400 MG COM CT BL AL PLAS OPC X 200 ATIVA	1037004720258	Comprimido	19/08/2005	24 meses
26	400 MG COM CT BL AL PLAS OPC X 500 ATIVA	1037004720266	Comprimido	19/08/2005	24 meses

FOLHAS:	/
PROC.:	
Ass.:	

FOLHAS: 1819
 PROC.: 96 / 2023
 Ass.: *[assinatura]*

Detalhe do Produto: CARBAMAZEPINA

Nome da Empresa Detentora do Registro	LABORATÓRIO TEUTO BRASILEIRO S/A	CNPJ	17.159.229/0001-76	Autorização	1.00.370-7
Processo	25351.076855/2005-75	Categoria Regulatória	Genérico	Data do registro	19/08/2005
Nome Comercial	CARBAMAZEPINA	Registro	103700472	Vencimento do registro	08/2025
Princípio Ativo	CARBAMAZEPINA			Medicamento de referência	TEGRETOL
Classe Terapêutica	ANTICONVULSIVANTES			ATC	ANTICONVULSIVANTI
Parecer Público	-	Bula do Paciente		Bula do Profissional	

Nº	Apresentação	Registro	Forma Farmacêutica	Data de Publicação	Validade
1	200 MG COM CT BL AL PLAS TRANS X 20 ATIVA	1037004720010	COMPRIMIDO SIMPLES	19/08/2005	24 meses
2	200 MG COM CT BL AL PLAS TRANS X 30 ATIVA	1037004720029	COMPRIMIDO SIMPLES	19/08/2005	24 meses
3	200 MG COM CT BL AL PLAS TRANS X 60 ATIVA	1037004720037	COMPRIMIDO SIMPLES	19/08/2005	24 meses
4	200 MG COM CT BL AL PLAS TRANS X 100 ATIVA	1037004720045	COMPRIMIDO SIMPLES	19/08/2005	24 meses
5	400 MG COM CT BL AL PLAS TRANS X 20 ATIVA	1037004720053	COMPRIMIDO SIMPLES	19/08/2005	24 meses
6	400 MG COM CT BL AL PLAS TRANS X 30 ATIVA	1037004720061	COMPRIMIDO SIMPLES	19/08/2005	24 meses
7	400 MG COM CT BL AL PLAS TRANS X 100 ATIVA	1037004720071	COMPRIMIDO SIMPLES	19/08/2005	24 meses
8	200 MG COM CT BL AL PLAS TRANS X 50 ATIVA	1037004720088	COMPRIMIDO SIMPLES	19/08/2005	24 meses

FOLHAS: 1820
 PROC.: 96 / 2023
 CA

9	400 MG COM CT BL AL PLAS TRANS X 50 ATIVA	1037004720096	COMPRIMIDO SIMPLES	19/08/2005	24 meses
10	200 MG COM CT BL AL PLAS TRANS X 200 ATIVA	1037004720101	COMPRIMIDO SIMPLES	19/08/2005	24 meses
11	200 MG COM CT BL AL PLAS TRANS X 500 ATIVA	1037004720118	COMPRIMIDO SIMPLES	19/08/2005	24 meses
12	400 MG COM CT BL AL PLAS TRANS X 200 ATIVA	1037004720126	COMPRIMIDO SIMPLES	19/08/2005	24 meses
13	400 MG COM CT BL AL PLAS TRANS X 500 ATIVA	1037004720134	COMPRIMIDO SIMPLES	19/08/2005	24 meses
14	200 MG COM CT BL AL PLAS OPC X 20 ATIVA	1037004720142	Comprimido	19/08/2005	24 meses
15	200 MG COM CT BL AL PLAS OPC X 30 ATIVA	1037004720150	Comprimido	19/08/2005	24 meses
16	200 MG COM CT BL AL PLAS OPC X 50 ATIVA	1037004720169	Comprimido	19/08/2005	24 meses
17	200 MG COM CT BL AL PLAS OPC X 60 ATIVA	1037004720177	Comprimido	19/08/2005	24 meses
18	200 MG COM CT BL AL PLAS OPC X 100 ATIVA	1037004720185	Comprimido	19/08/2005	24 meses
19	200 MG COM CT BL AL PLAS OPC X 200 ATIVA	1037004720193	Comprimido	19/08/2005	24 meses
20	200 MG COM CT BL AL PLAS OPC X 500 ATIVA	1037004720207	Comprimido	19/08/2005	24 meses
21	400 MG COM CT BL AL PLAS OPC X 20 ATIVA	1037004720215	Comprimido	19/08/2005	24 meses
22	400 MG COM CT BL AL PLAS OPC X 30 ATIVA	1037004720223	Comprimido	19/08/2005	24 meses
23	400 MG COM CT BL AL PLAS OPC X 50 ATIVA	1037004720231	Comprimido	19/08/2005	24 meses
24	400 MG COM CT BL AL PLAS OPC X 100 ATIVA	1037004720241	Comprimido	19/08/2005	24 meses
25	400 MG COM CT BL AL PLAS OPC X 200 ATIVA	1037004720258	Comprimido	19/08/2005	24 meses
26	400 MG COM CT BL AL PLAS OPC X 500 ATIVA	1037004720266	Comprimido	19/08/2005	24 meses

FOLHAS:	1821
PROC.:	96 / 2023
Ass.:	<i>[Signature]</i>

Detalhe do Produto: cloridrato de amitriptilina

Nome da Empresa	LABORATÓRIO	CNPJ	17.159.229/0001-76	Autorização	1.00.370-7
Detentora do Registro	TEUTO BRASILEIRO S/A				
Processo	25351.087352/2007-97	Categoria Regulatória	Genérico	Data do registro	28/01/2008
Nome Comercial	cloridrato de amitriptilina	Registro	103700510	Vencimento do registro	01/2028
Princípio Ativo	CLORIDRATO DE AMITRIPTILINA			Medicamento de referência	TRYPTANOL
Classe Terapêutica	ANTIDEPRESSIVOS			ATC	ANTIDEPRESSIVOS
Parecer Público	-			Bulário Eletrônico	Acesse aqui

Rotulagem

Nº	Apresentação	Registro	Forma Farmacêutica	Data de Publicação	Validade
1	25 MG COM REV CT BL AL PLAS TRANS X 20 ATIVA	1037005100016	COMPRIMIDO REVESTIDO	28/01/2008	24 meses
2	25 MG COM REV CT BL AL PLAS TRANS X 30 ATIVA	1037005100024	COMPRIMIDO REVESTIDO	28/01/2008	24 meses
3	25 MG COM REV CT BL AL PLAS TRANS X 60 ATIVA	1037005100032	COMPRIMIDO REVESTIDO	28/01/2008	24 meses
4	25 MG COM REV CX BL AL PLAS TRANS X 100 ATIVA	1037005100040	COMPRIMIDO REVESTIDO	28/01/2008	24 meses
5	25 MG COM REV CX BL AL PLAS TRANS X 200 ATIVA	1037005100059	COMPRIMIDO REVESTIDO	28/01/2008	24 meses

FOLHAS: 1723
 PROC.: 96 / 180223
 Ass.: *[assinatura]*

Detalhe do Produto: Fenitoína

Nome da Empresa Detentora do Registro	LABORATÓRIO TEUTO BRASILEIRO S/A	CNPJ	17.159.229/0001-76	Autorização	1.00.370-7
Processo	25351.039387/2005-58	Categoria Regulatória	Genérico	Data do registro	30/05/2005
Nome Comercial	Fenitoína	Registro	103700473	Vencimento do registro	05/2025
Princípio Ativo	FENITOÍNA			Medicamento de referência	Hidantal
Classe Terapêutica	ANTICONVULSIVANTES			ATC	ANTICONVULSIVANTI
Parecer Público	-	Bula Paciente		Bula Profissional	

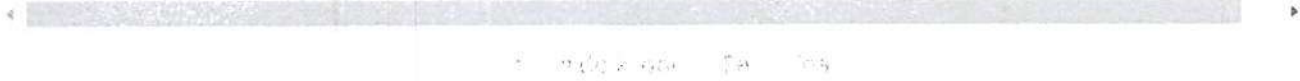

Nº	Apresentação	Registro	Forma Farmacêutica	Data de Publicação	Validade
1	100 MG COM CT BL AL PLAS LAR X 20 ATIVA	1037004730016	COMPRIMIDO SIMPLES	30/05/2005	24 meses
Princípio Ativo	FENITOÍNA				
Complemento Diferencial da Apresentação	-				
Embalagem	• Primária - BLISTER DE ALUMINIO/PLASTICO COLORIDO				
Local de Fabricação	• Fabricante: LABORATÓRIO TEUTO BRASILEIRO S/A CNPJ: - 17.159.229/0001-76 Endereço: ANÁPOLIS - GO - BRASIL Etapas de Fabricação:				
Via de Administração	ORAL				
Conservação	CONSERVAR EM TEMPERATURA AMBIENTE (AMBIENTE COM TEMPERATURA ENTRE 15 E 30°C) PROTEGER DA LUZ E UMIDADE				

Restrição de prescrição Venda Sob Prescrição Médica Sujeita a Notificação de Receita "A"

Destinação Comercial

Tarja -

Apresentação fracionada Não

FOLHAS: 18231
PROC.: 96 12023
Ass.: B

Nº	Apresentação	Registro	Forma Farmacêutica	Data de Publicação	Validade
2	100 MG COM CT BL AL PLAS LAR X 25 ATIVA	1037004730024	COMPRIMIDO SIMPLES	30/05/2005	24 meses

Princípio Ativo FENITOÍNA

Complemento Diferencial da Apresentação -

Embalagem • Primária - BLISTER DE ALUMÍNIO/PLÁSTICO COLORIDO

Local de Fabricação • **Fabricante:** LABORATÓRIO TEUTO BRASILEIRO S/A
CNPJ: - 17.159.229/0001-76
Endereço: ANÁPOLIS - GO - BRASIL
Etapa de Fabricação:

Via de Administração ORAL

Conservação CONSERVAR EM TEMPERATURA AMBIENTE (AMBIENTE COM TEMPERATURA ENTRE 15 E 30°C)
PROTEGER DA LUZ E UMIDADE

Restrição de prescrição Venda Sob Prescrição Médica Sujeita a Notificação de Receita "A"

Destinação Comercial

Tarja -

Apresentação fracionada Não

Nº	Apresentação	Registro	Forma Farmacêutica	Data de Publicação	Validade
----	--------------	----------	--------------------	--------------------	----------

3 100 MG COM CT BL AL 1037004730032 COMPRIMIDO 30/05/2005 24 meses
PLAS LAR X 30 **ATIVA** SIMPLES

FOLHAS: 1825
PROC.: 96 / 2082
Ass: @

Princípio Ativo FENITOÍNA

Complemento Diferencial da Apresentação -

Embalagem • Primária - BLISTER DE ALUMINIO/PLASTICO COLORIDO

Local de Fabricação • **Fabricante:** LABORATÓRIO TEUTO BRASILEIRO S/A
CNPJ: - 17.159.229/0001-76
Endereço: ANÁPOLIS - GO - BRASIL
Etapas de Fabricação:

Via de Administração ORAL

Conservação CONSERVAR EM TEMPERATURA AMBIENTE (AMBIENTE COM TEMPERATURA ENTRE 15 E 30°C)
PROTEGER DA LUZ E UMIDADE

Restrição de prescrição Venda Sob Prescrição Médica Sujeita a Notificação de Receita "A"

Destinação Comercial

Tarja -

Apresentação fracionada Não

Nº	Apresentação	Registro	Forma Farmacêutica	Data de Publicação	Validade
4	100 MG COM CT BL AL PLAS LAR X 50 (EMB HOSP) ATIVA	1037004730040	COMPRIMIDO SIMPLES	30/05/2005	24 meses

Princípio Ativo FENITOÍNA

Complemento Diferencial da Apresentação -

Embalagem • Primária - BLISTER DE ALUMINIO/PLASTICO COLORIDO

FOLHAS: 1826
PROC.: 96 / 2023
Ass: [assinatura]

Local de Fabricação

- **Fabricante:** LABORATÓRIO TEUTO BRASILEIRO S/A
- CNPJ:** - 17.159.229/0001-76
- Endereço:** ANÁPOLIS - GO - BRASIL
- Etapa de Fabricação:**

Via de Administração ORAL

Conservação CONSERVAR EM TEMPERATURA AMBIENTE (AMBIENTE COM TEMPERATURA ENTRE 15 E 30°C)
PROTEGER DA LUZ E UMIDADE

Restrição de prescrição Venda Sob Prescrição Médica Sujeita a Notificação de Receita "A"

Destinação Comercial

Tarja -

Apresentação fracionada Não

Nº	Apresentação	Registro	Forma Farmacêutica	Data de Publicação	Validade
5	100 MG COM CT BL AL PLAS LAR X 100 ATIVA	1037004730059	COMPRIMIDO SIMPLES	30/05/2005	24 meses

Princípio Ativo FENITOÍNA

Complemento Diferencial da Apresentação -

Embalagem

- Primária - BLISTER DE ALUMINIO/PLASTICO COLORIDO

Local de Fabricação

- **Fabricante:** LABORATÓRIO TEUTO BRASILEIRO S/A
- CNPJ:** - 17.159.229/0001-76
- Endereço:** ANÁPOLIS - GO - BRASIL
- Etapa de Fabricação:**

Via de Administração ORAL

Conservação CONSERVAR EM TEMPERATURA AMBIENTE (AMBIENTE COM TEMPERATURA ENTRE 15 E 30°C)
PROTEGER DA LUZ E UMIDADE

Restrição de prescrição Venda Sob Prescrição Médica Sujeita a Notificação de Receita "A"

Destinação Institucional
Hospitalar

Tarja -

**Apresentação
fracionada** Não

FOLHAS: 1827
PROC.: 96 / 2023
Ass.: *[Signature]*

Consultas / Medicamentos / Medicamentos

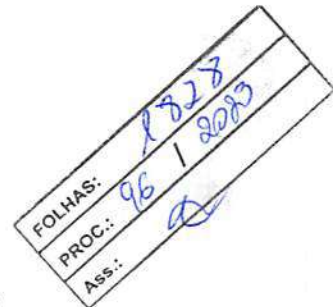

Detalhe do Produto: CLORIDRATO DE FLUOXETINA (PORT 344/98 - LISTA C1)

Nome da Empresa Detentora do Registro	LABORATÓRIO TEUTO BRASILEIRO S/A	CNPJ	17.159.229/0001-76	Autorização	1.00.370-7
Processo	25351.372894/2005-09	Categoria Regulatória	Genérico	Data do registro	23/10/2006
Nome Comercial	CLORIDRATO DE FLUOXETINA (PORT 344/98 - LISTA C1)	Registro	103700487	Vencimento do registro	10/2026
Princípio Ativo	CLORIDRATO DE FLUOXETINA			Medicamento de referência	PROZAC
Classe Terapêutica	ANTIDEPRESSIVOS			ATC	ANTIDEPRESSIVOS
Parecer Público	-	Bula do Paciente		Bula do Profissional	

Nº	Apresentação	Registro	Forma Farmacêutica	Data de Publicação	Validade
1	20 MG CAP GEL DURA CT BL AL PLAS TRANS X 14 ATIVA	1037004870012	CAPSULA GELATINOSA DURA	23/10/2006	24 meses
2	20 MG CAP GEL DURA CT BL AL PLAS TRANS X 28 ATIVA	1037004870020	CAPSULA GELATINOSA DURA	23/10/2006	24 meses
3	20 MG CAP GEL DURA CT BL AL PLAS TRANS X 30 ATIVA	1037004870039	CAPSULA GELATINOSA DURA	23/10/2006	24 meses
4	20 MG CAP GEL DURA CT BL AL PLAS TRANS X 56 ATIVA	1037004870047	CAPSULA GELATINOSA DURA	23/10/2006	24 meses
5	20 MG CAP GEL DURA CT BL AL PLAS TRANS X 60 ATIVA	1037004870055	CAPSULA GELATINOSA DURA	23/10/2006	24 meses
6	20 MG CAP GEL DURA CT BL AL PLAS TRANS X 70 ATIVA	1037004870063	CAPSULA GELATINOSA DURA	23/10/2006	24 meses

7 20 MG CAP GEL DURA CT
BL AL PLAST RANS X 100

1037004870071 CAPSULA GELATINOSA
DURA

23/10/2006 24
meses

ATIVA

FOLHAS: 1529
PROC.: 96 / 2023
Ass.: a



Detalha do Produto: BROMETO DE IPRATRÓPIO

Nome da Empresa	LABORATÓRIO	CNPJ	17.159.229/0001-76	Autorização	1.00.370-7
Detentora do Registro	TEUTO BRASILEIRO S/A				
Processo	25351.126136/2005-11	Categoria Regulatória	Genérico	Data do registro	25/07/2005
Nome Comercial	BROMETO DE IPRATRÓPIO	Registro	103700466	Vencimento do registro	07/2025
Princípio Ativo	BROMETO DE IPRATRÓPIO			Medicamento de referência	ATROVENT
Classe Terapêutica	BRONCODILADORES			ATC	BRONCODILADORES
Parecer Público	-			Bulário Eletrônico	Acesse aqui

Rotulagem

Nº	Apresentação	Registro	Forma Farmacêutica	Data de Publicação	Validade
1	0,25 MG/ML SOL INAL CT FR VD AMB GOT X 20 ML ATIVA	1037004660018	SOLUÇÃO PARA INALAÇÃO	25/07/2005	24 meses
2	0,25 MG/ML SOL INAL CX 100 FR VD AMB GOT X 20 ML ATIVA	1037004660026	SOLUÇÃO PARA INALAÇÃO	25/07/2005	24 meses
3	0,25 MG/ML SOL INAL CX 200 FR VD AMB GOT X 20 ML ATIVA	1037004660034	SOLUÇÃO PARA INALAÇÃO	25/07/2005	24 meses
4	0,25 MG/ML SOL INAL CT FR GOT PLAS OPC BRANCO X 20 ML ATIVA	1037004660042	SOLUÇÃO PARA INALAÇÃO	25/07/2005	24 meses
5	0,25 MG/ML SOL INAL CX 100 FR GOT PLAS OPC BRANCO X 20 ML (EMB HOSP) ATIVA	1037004660050	SOLUÇÃO PARA INALAÇÃO	25/07/2005	24 meses
6	0,25 MG/ML SOL INAL CX 200 FR GOT PLAS OPC BRANCO X 20 ML(EMB HOSP) ATIVA	1037004660069	SOLUÇÃO PARA INALAÇÃO	25/07/2005	24 meses

FOLHAS: 1331
 PROC.: 96 1 2023
 Ass: [assinatura]

Detalhe do Produto: BEPEBEN

Nome da Empresa Detentora do Registro	LABORATÓRIO TEUTO BRASILEIRO S/A	CNPJ	17.159.229/0001-76	Autorização	1.00.370-7
Processo	25000.021787/9518	Categoria Regulatória	Similar	Data do registro	17/05/1996
Nome Comercial	BEPEBEN	Registro	103700100	Vencimento do registro	05/2026
Princípio Ativo	PENICILINA G BENZATINA			Medicamento de referência	-
Classe Terapêutica	PENICILINA G E DERIVADOS (BENZILPENICILINAS)			ATC	PENICILINA G E DERIVADOS (BENZILPENICILINAS)
Parecer Público	-	Bula do Paciente	-	Bula do Profissional	-

Nº	Apresentação	Registro	Forma Farmacêutica	Data de Publicação	Validade
1	600.000 UI PO SUS INJ CT 50 FA + DIL X 4 ML (EMB HOSP) ATIVA	1037001000017	PO INJETAVEL + SOLUCAO DILUENTE	17/05/1996	24 meses
2	1.200.000 UI PO SUS INJ CT 50 FA + DIL X 4 ML (EMB HOSP) ATIVA	1037001000025	PO INJETAVEL + SOLUCAO DILUENTE	17/05/1996	24 meses
3	600.000 UI PO SUS INJ CT FA ATIVA	1037001000033	PO INJETAVEL	17/05/1996	24 meses
4	600.000 UI PO SUS INJ CX 25 FA (EMB HOSP) CANCELADA OU CADUCA	1037001000041	PO INJETAVEL	17/05/1996	24 meses
5	600.000 UI PO SUS INJ CX 50 FA (EMB HOSP) ATIVA	1037001000051	PO INJETAVEL	17/05/1996	24 meses
6	600.000 UI PO SUS INJ CX 100 FA (EMB HOSP) CANCELADA OU CADUCA	1037001000068	PO INJETAVEL	17/05/1996	24 meses

FOLHAS: 1832
PROC.: 96 / 2023
Ass.: R

7	1.200.000 UI PO SUS INJ CT FA ATIVA	1037001000076	PO INJETAVEL	17/05/1996	24 meses
8	1.200.000 UI PO SUS INJ CX 25 FA (EMB HOSP) CANCELADA OU CADUCA	1037001000084	PO INJETAVEL	17/05/1996	24 meses
9	1.200.000 UI PO SUS INJ CX 50 FA (EMB HOSP) ATIVA	1037001000092	PO INJETAVEL	17/05/1996	24 meses
10	1.200.000 UI PO SUS INJ CX 100 FA (EMB HOSP) CANCELADA OU CADUCA	1037001000106	PO INJETAVEL	17/05/1996	24 meses
11	600.000 UI PO SUS INJ CT 25 FA X 8,5 ML + DIL X 4 ML (EMB HOSP) CANCELADA OU CADUCA	1037001000114	PO INJETAVEL + SOLUCAO DILUENTE	17/05/1996	24 meses
12	600.000 UI PO SUS INJ CT FA + DIL X 4 ML ATIVA	1037001000122	PO INJETAVEL + SOLUCAO DILUENTE	17/05/1996	24 meses
13	1.200.000 UI PO SUS INJ CT 25 FA X 8,5 ML + DIL X 4 ML (EMB HOSP) CANCELADA OU CADUCA	1037001000130	PO INJETAVEL + SOLUCAO DILUENTE	17/05/1996	24 meses
14	1.200.000 UI PO SUS INJ CT FA + DIL X 4 ML ATIVA	1037001000149	PO INJETAVEL + SOLUCAO DILUENTE	17/05/1996	24 meses



Detalhe do Produto: BEPEBEN

Nome da Empresa Detentora do Registro	LABORATÓRIO TEUTO BRASILEIRO S/A	CNPJ	17.159.229/0001-76	Autorização	1.00.370-7
Processo	25000.021787/9518	Categoria Regulatória	Similar	Data do registro	17/05/1996
Nome Comercial	BEPEBEN	Registro	103700100	Vencimento do registro	05/2026
Princípio Ativo	PENICILINA G BENZATINA			Medicamento de referência	-
Classe Terapêutica	PENICILINA G E DERIVADOS (BENZILPENICILINAS)			ATC	PENICILINA G E DERIVADOS (BENZILPENICILINAS)
Parecer Público	-	Bula do Paciente	-	Bula do Profissional	-

Nº	Apresentação	Registro	Forma Farmacêutica	Data de Publicação	Validade
1	600.000 UI PO SUS INJ CT 50 FA + DIL X 4 ML (EMB HOSP) ATIVA	1037001000017	PO INJETAVEL + SOLUCAO DILUENTE	17/05/1996	24 meses
2	1.200.000 UI PO SUS INJ CT 50 FA + DIL X 4 ML (EMB HOSP) ATIVA	1037001000025	PO INJETAVEL + SOLUCAO DILUENTE	17/05/1996	24 meses
3	600.000 UI PO SUS INJ CT FA ATIVA	1037001000033	PO INJETAVEL	17/05/1996	24 meses
4	600.000 UI PO SUS INJ CX 25 FA (EMB HOSP) CANCELADA OU CADUCA	1037001000041	PO INJETAVEL	17/05/1996	24 meses
5	600.000 UI PO SUS INJ CX 50 FA (EMB HOSP) ATIVA	1037001000051	PO INJETAVEL	17/05/1996	24 meses
6	600.000 UI PO SUS INJ CX 100 FA (EMB HOSP) CANCELADA OU CADUCA	1037001000068	PO INJETAVEL	17/05/1996	24 meses

FOLHAS: 1934 / 2023
 PROC.: 96
 Ass.: *[Signature]*
 17/05/1996 24

7	1.200.000 UI PO SUS INJ CT FA ATIVA	1037001000076	PO INJETAVEL	17/05/1996	24 meses
8	1.200.000 UI PO SUS INJ CX 25 FA (EMB HOSP) CANCELADA OU CADUCA	1037001000084	PO INJETAVEL	17/05/1996	24 meses
9	1.200.000 UI PO SUS INJ CX 50 FA (EMB HOSP) ATIVA	1037001000092	PO INJETAVEL	17/05/1996	24 meses
10	1.200.000 UI PO SUS INJ CX 100 FA (EMB HOSP) CANCELADA OU CADUCA	1037001000106	PO INJETAVEL	17/05/1996	24 meses
11	600.000 UI PO SUS INJ CT 25 FA X 8,5 ML + DIL X 4 ML (EMB HOSP) CANCELADA OU CADUCA	1037001000114	PO INJETAVEL + SOLUCAO DILUENTE	17/05/1996	24 meses
12	600.000 UI PO SUS INJ CT FA + DIL X 4 ML ATIVA	1037001000122	PO INJETAVEL + SOLUCAO DILUENTE	17/05/1996	24 meses
13	1.200.000 UI PO SUS INJ CT 25 FA X 8,5 ML + DIL X 4 ML (EMB HOSP) CANCELADA OU CADUCA	1037001000130	PO INJETAVEL + SOLUCAO DILUENTE	17/05/1996	24 meses
14	1.200.000 UI PO SUS INJ CT FA + DIL X 4 ML ATIVA	1037001000149	PO INJETAVEL + SOLUCAO DILUENTE	17/05/1996	24 meses



3º TABELIONATO
DE NOTAS

Av. João Carlos de Sá, 100 - Edifício São Paulo - Centro
Salvador - BA - CEP: 41305-000
Fone: (71) 3241-1111
E-mail: notas@tbl3.com.br

Tabletador: Bel. Valdir da Silva Reis

AUTENTICAÇÃO

Confere com o original a partir deste momento

Salvador - BA, 03 de Outubro de 2012

Em Test. da Verdade

TAINARA MARGARIDA DE JESUS SILVA -
ESCREVENTE

Selo: 1603 AD244997-9 - Valor: R\$ 6,00

Consultar em: www.tbn.com.br
Tx. Fisc.: 32.06 - RECOP: 180.19 - FIMPEBA: R\$ 0,00 - MPGE: R\$ 0,12
Def: R\$ 0,00



FOLHAS: 1235
PROC.: 96 / 2012
Ass.: [Signature]

1836
96
2223



OC: 96
Ass: 2223

ABRILIONATO
DE NOTAS
Jaboulião: Bp. Valer da Silva Reis

Av. São Francisco, 183 - Edifício Brasil - 41.000-000
Salvador/BA - Salvador/BA - CEP: 41.000-000
Fone: (71) 3222-1111

30/09/2022
18:11:11
Tela 11/11/2022

Confere com o original a não apresentado
Salvador/BA, 03 de Outubro de 2022
Em Test. da Verdade
TAINARA MARGARIDA DE JESUS SILVA -
ESCREVENTE
Selo 1603.ADD24496.R - Valor R\$ 6,00
Controle em: www.fca.com.br
1. FISC 742 DE FISCOD: 40 79 FMAPBA: 60 08 NPOE R\$0 12
Del R\$0 08



05996793 999 18/09/98

GANIRA DOMINGUES ALMEIDA

GENERAL DO COMMERCEI ALMEIDA

SANTINA ARIADNE DOMINGUES ALMEIDA

584 02507 BA 26/11/979

061 S. PATRÔNIO L-395 F-046 R-045992 BA

7894 07605 59

Assinatura de Santos de Alencar



Ministério da Economia
Secretaria Especial de Desburocratização, Gestão e Governo Digital
Secretaria de Gestão

Sistema de Cadastramento Unificado de Fornecedores - SICAF

Declaração

Declaramos para os fins previstos na Lei nº 8.666, de 1993, conforme documentação registrada no SICAF, que a situação do fornecedor no momento é a seguinte:

Dados do Fornecedor

CNPJ: 22.968.511/0001-34 DUNS@: 93*****24
Razão Social: MCS ATACADISTA DE MEDICAMENTOS E PRODUTOS FARMACEUTICOS LTDA
Nome Fantasia: MP ATACADISTA DE MEDICAMENTOS E PRODUTOS HOSPITALARES
Situação do Fornecedor: Credenciado Data de Vencimento do Cadastro: 06/10/2023
Natureza Jurídica: SOCIEDADE EMPRESÁRIA LIMITADA
MEI: Não
Porte da Empresa: Empresa de Pequeno

Ocorrências e Impedimentos

Ocorrência: Consta
Impedimento de Licitar: Nada Consta

Níveis cadastrados:

I - Credenciamento

II - Habilitação Jurídica

III - Regularidade Fiscal e Trabalhista Federal

Receita Federal e PGFN	Validade:	21/08/2023
FGTS	Validade:	25/03/2023
Trabalhista (http://www.tst.jus.br/certidao)	Validade:	28/08/2023

IV - Regularidade Fiscal Estadual/Distrital e Municipal

Receita Estadual/Distrital	Validade:	01/05/2023
Receita Municipal	Validade:	25/04/2023

V - Qualificação Técnica

VI - Qualificação Econômico-Financeira

Validade: 30/04/2023

Esta declaração é uma simples consulta e não tem efeito legal

Emitido em: 01/03/2023 09:44

CPF: 789.807.805-59 Nome: SANDRA DOMINGUES ALMEIDA

Ass: _____



FOLHAS: 1838
PROC.: 96 / 2023
Ass.: [assinatura]

Ministério da Economia
Secretaria Especial de Desburocratização, Gestão e Governo Digital
Secretaria de Gestão

Sistema de Cadastramento Unificado de Fornecedores - SICAF

Declaração

Declaramos para os fins previstos na Lei nº 8.666, de 1993, conforme documentação registrada no SICAF, que a situação do fornecedor no momento é a seguinte:

Dados do Fornecedor

CNPJ: 22.968.511/0001-34 DUNS@: 93*****24
Razão Social: MCS ATACADISTA DE MEDICAMENTOS E PRODUTOS FARMACEUTICOS LTDA
Nome Fantasia: MP ATACADISTA DE MEDICAMENTOS E PRODUTOS HOSPITALARES
Situação do Fornecedor: Credenciado Data de Vencimento do Cadastro: 06/10/2023
Natureza Jurídica: SOCIEDADE EMPRESÁRIA LIMITADA
MEI: Não
Porte da Empresa: Empresa de Pequeno

Ocorrências e Impedimentos

Ocorrência: Consta
Impedimento de Licitar: Nada Consta

Níveis cadastrados:

I - Credenciamento

II - Habilitação Jurídica

III - Regularidade Fiscal e Trabalhista Federal

Receita Federal e PGFN	Validade:	21/08/2023
FGTS	Validade:	25/03/2023
Trabalhista (http://www.tst.jus.br/certidao)	Validade:	28/08/2023

IV - Regularidade Fiscal Estadual/Distrital e Municipal

Receita Estadual/Distrital	Validade:	01/05/2023
Receita Municipal	Validade:	25/04/2023

V - Qualificação Técnica

VI - Qualificação Econômico-Financeira

Validade: 30/04/2023

Esta declaração é uma simples consulta e não tem efeito legal

Emitido em: 01/03/2023 09:44

CPF: 789.807.805-59 Nome: SANDRA DOMINGUES ALMEIDA

Ass: _____



DOCUMENTAÇÃO E PROPOSTA DE PREÇOS
PREGÃO ELETRÔNICO N.º 005/2023 – CPL/PMC
SISTEMA DE REGISTRO DE PREÇOS - SRP
PROCESSO ADMINISTRATIVO N.º 96/2023

EMPRESA: SANA COMERCIAL DE MEDICAMENTOS LTDA

Pendente



PREFEITURA DE BALSAS
SECRETARIA MUNICIPAL DE FINANÇAS,
PLANEJAMENTO E GESTÃO TRIBUTÁRIA
Rua Professor Joca Rêgo, N°121, Centro – Balsas (MA)
CNPJ: 06.441.430/0001- 25

CERTIDÃO NEGATIVA DE DÉBITOS – CND

Número: 00001226902023

Data de expedição: 07/03/2023 19:00:12

A Prefeitura do Município de Balsas – MA, por intermédio do departamento de arrecadação, CERTIFICA que o contribuinte **SANA COMERCIAL DE MEDICAMENTOS LTDA** que possui o CNPJ **01.721.446/0001-78** abaixo qualificado, encontra-se em situação regular perante a FAZENDA PÚBLICA MUNICIPAL, não constando débitos referentes a Tributos municipais, inscritos ou não em Dívida Ativa, até a presente data.

Reserva-se o direito de a Fazenda Pública Municipal cobrar dívidas posteriormente comprovadas, hipótese prevista no Código Tributário Municipal.

DADOS DA EMPRESA:

CNPJ: 01.721.446/0001-78

Razão Social: SANA COMERCIAL DE MEDICAMENTOS LTDA

Endereço: Rua SAO FRANCISCO

Número: 150

Município: BALSAS

Bairro: SAO FRANCISCO

Estado: MA

Regime tributário:

NORMAL

Data de início de atividade:

24/03/1997

Código de validação: CB6E0BCD6D5174EC1764C1111E5DA4D0

Data de validade da certidão: 05/06/2023

Finalidade: REGULARIZAÇÃO FISCAL

FOLHAS: 1840
PROC.: 96 / 2023
Ass: h

CERTIFICADO

1020230072766211



Prefeitura Municipal de Colinas
COMISSÃO PERMANENTE DE LICITAÇÃO - CPLRelatório por Vencedor / Lotes Fracassados/Cancelados/Desertos
Pregão N° 05/2023

FORNECEDOR: ARMED - DISTRIBUIDORA DE SANENATES E CORRELATOS LTDA

34.056.198/0001-47

LOTE/ITEM	QUANTIDADE	VALOR UNITARIO	VALOR GLOBAL	DESCONTO
006 Agulha p/ anestesia (raqui) 27 g 1/2	875,00	13,37	11.698,75	42,52%
008 Agulhas 20x5,5	80.000,00	0,07	5.600,00	72,00%
013 Álcool 70% 1 lt	4.425,00	8,77	38.807,25	41,06%
017 Algodão hidrófilo 500g	875,00	15,09	13.203,75	44,75%
022 Atadura de crepe 10 cm x 3m c/ 9 fios c/12	3.200,00	6,50	20.800,00	58,36%
025 Atadura de crepe 20 cm x 3m c/ 9 fios c/12	3.000,00	13,00	39.000,00	52,38%
026 Atadura de crepe 20 cm x 3m c/ 9 fios c/12	1.000,00	13,00	13.000,00	52,38%
029 Atadura gessada 12 cm x 3m	80,00	41,20	3.296,00	63,76%
030 Atadura gessada 20 cm x 3m	80,00	145,00	11.600,00	40,08%
031 Campo operatório 45cm x 50cm pct. c/ 50 unid	450,00	64,00	28.800,00	54,26%
036 Cateter intravenoso nº 16	7.000,00	1,74	12.180,00	10,31%
038 Cateter intravenoso nº 20	7.000,00	0,78	5.460,00	60,41%
039 Cateter intravenoso nº 22	7.000,00	0,78	5.460,00	60,80%
041 Cateter nasal tipo óculos adulto	2.500,00	2,38	5.950,00	10,53%
042 Cateter nasal tipo óculos infantil	2.000,00	2,31	4.620,00	10,47%
046 Equipo microgotas	8.000,00	3,09	24.720,00	10,95%
047 Escova para assepsia c/ PVPI	2.500,00	4,49	11.225,00	10,74%
048 Fio catgut cromado 0 c/ agulhado	360,00	151,89	54.680,40	10,06%
062 Fio mononylon 2-0 c/ agulha 2,0 cm	360,00	83,92	30.211,20	12,43%
063 Fio mononylon 3-0 c/ agulha 2,0 cm	360,00	83,94	30.218,40	13,30%
064 Fio mononylon 4-0 c/ agulha 2,0 cm	360,00	73,89	26.600,40	24,70%
065 Fio mononylon 5-0 c/ agulha 2,5 cm	360,00	76,02	27.367,20	18,42%
069 Fita p/ autoclave 19mm/30 m	850,00	8,09	6.876,50	43,78%
070 Fita p/ hospitalar 19mm/50 m	450,00	6,50	2.925,00	42,48%
077 Luva cirúrgica est. Nº 8,5	8.500,00	2,42	20.570,00	29,65%
078 Multivias c/ clamp de 2 vias	3.800,00	1,44	5.472,00	54,43%
079 Propê desc.c/100	400,00	17,61	7.044,00	46,44%
082 Scalp nº 23 desc.	25.000,00	0,41	10.250,00	42,25%
083 Scalp nº 25 desc.	20.000,00	0,41	8.200,00	38,81%
085 Sonda de foley 2 vias nº 10	400,00	6,37	2.548,00	12,74%
097 Sonda nasogástrica longa nº. 06	550,00	1,71	940,50	11,40%
098 Sonda nasogástrica longa nº. 10	550,00	1,87	1.028,50	12,21%
100 Sonda nasogástrica longa nº8	550,00	1,71	940,50	20,09%
101 Sonda uretral nº 06	800,00	1,10	880,00	18,52%
104 Sonda uretral nº 12	800,00	1,23	984,00	16,33%
111 Agulha descartavel 30x8 c/ 100 und	750,00	15,34	11.505,00	28,45%
112 Aparelho de pressão adulto c/ estetoscopio	100,00	145,69	14.569,00	15,69%
116 Coletor de material perfurocortante 13 litros	750,00	11,89	8.917,50	23,73%
119 Coletor de material perfurocortante 7 litros	600,00	8,46	5.076,00	36,05%

Relatório por Vencedor / Lotes Fracassados/Cancelados/Deserto
 Pregão N° 05/2023

FD HAS: 18212
 PROC.: 96 / 2023
 Ass.: *[assinatura]*

122	Compressa de gase 7,5 x 7,5 09 fios pct c/500	2.375,00	23,04	54.720,00	37,83%
124	Equipo macrogotas p/ soro c/ injetor lateral	11.250,00	1,96	22.050,00	29,24%
127	Esparadrupo 10 cm x 4,5 m.	875,00	15,57	13.623,75	36,42%
130	Gase hidrófilo 91 cm x 91 cm c/ 09 fios	720,00	51,09	36.784,80	35,87%
131	Gorro cirúrgico desc. c/100	450,00	10,24	4.608,00	15,51%
132	Inalador Simples de 1 Saida	195,00	229,97	44.844,15	15,15%
135	Kit PapaNicolau médio completo	2.125,00	8,19	17.403,75	24,38%
137	Kit papa Nicolau grande completo	2.000,00	8,99	17.980,00	27,85%
139	Lâmina p/ bisturi nº. 10	60,00	40,97	2.458,20	10,74%
143	Lamina de bisturi nº 22	60,00	41,17	2.470,20	10,31%
144	Lâminas de bisturi nº 23	80,00	41,17	3.293,60	10,31%
150	Luva de procedimento tam. G, c/ 100 und	600,00	28,42	17.052,00	38,76%
154	Luva de procedimento tam. P, c/ 100 und.	800,00	31,50	25.200,00	33,33%
161	Nylon 5.0 c/ agulha	350,00	26,23	9.180,50	60,37%
164	Seringa descartável 05 ml s/ agulha	45.500,00	0,33	15.015,00	28,26%
167	Seringa descartável 01ml c/agulha	40.000,00	0,47	18.800,00	32,86%
168	Seringa descartável 05ml c/agulha	41.000,00	0,53	21.730,00	26,39%
168	Seringa descartável 10 ml, s/ agulha.	40.000,00	0,59	23.600,00	45,87%
171	Seringa descartável 20ml c/agulha	38.000,00	1,01	38.380,00	41,28%
177	Fita adesiva hospitalar – rolos	450,00	6,59	2.965,50	40,74%
179	Máscara de proteção contra bacilo - n95	500,00	1,52	760,00	15,56%
180	Papel grau cirúrgico 08cm x 100 m	85,00	64,09	5.447,65	41,82%
191	Luva Nitrilica M	1.500,00	37,77	56.655,00	17,10%
194	Gaze 7,5 X 7,5 13 Fios com 500 und	2.250,00	24,37	54.832,50	50,40%
197	Gaze 7,5 X 7,5 11 Fios com 500 und	750,00	18,89	14.167,50	53,62%
200	Ambroxol xarope adulto, 30 mg/ 5 ml, 100 ml.	4.000,00	5,02	20.080,00	42,50%
204	Ampicilina 500 mg	63.750,00	0,79	50.362,50	18,56%
206	Benzoato de benzila 0,25 %, 60 ml	2.500,00	8,88	22.200,00	41,31%
208	Bromidrato de fenoterol gotas, 20 ml.	450,00	16,64	7.488,00	66,33%
217	Cinarizina 75 mg	30.000,00	0,79	23.700,00	61,65%
219	Complexo B CMP	135.000,00	0,09	12.150,00	43,75%
220	Complexo B xarope	7.200,00	6,22	44.784,00	23,11%
225	Dimeticona 40 mg, CMP	35.000,00	0,25	8.750,00	47,92%
228	Hidroclorotiazida 25 mg, comp	450.000,00	0,05	22.500,00	54,55%
230	Iodeto de potassio 100 ml xarope	2.100,00	5,31	11.151,00	60,25%
232	Nistatina creme vaginal 250.000 UI, 50 gr.	6.150,00	9,91	60.946,50	11,12%
234	Oleo mineral 100 ml	950,00	7,59	7.210,50	15,38%
235	Salbutamol 0,04% xarope c/ 100ml.	5.900,00	3,53	20.827,00	31,05%
237	Vitamina C gotas 20 ml.	14.625,00	3,84	56.160,00	17,42%
238	Vitamina C gotas 20 ml.	4.875,00	3,89	18.963,75	16,34%
240	AAS 500 mg, comp.	45.000,00	0,31	13.950,00	20,51%
254	Cefalexina 500 mg, caps.	1.050,00	1,05	1.102,50	95,58%
263	Diclofenaco de potassio 50mg	55.000,00	0,16	8.800,00	38,46%
264	Digoxina 0,25mg comp.	6.000,00	0,29	1.740,00	23,68%
274	Hidroclorotiazida 25mg caixa com 500 comprimidos	60.000,00	0,05	3.000,00	44,44%
280	Ibuprofeno, suspensão oral 20 mg/mL c/ 30 ml	7.200,00	3,83	27.576,00	37,82%
282	Loratadina xarope 1mg/ml, c/ 100ml.	3.500,00	6,40	22.400,00	18,16%
285	Mebendazol susp. Oral, 20mg/ml c/ 30 ml,	8.600,00	2,97	25.542,00	21,64%

Relatório por Vencedor / Lotes Fracassados/Cancelados/Desertos
Pregão N° 05/2023

FOLHAS: 1323
PROC.: 96 | 2023
Ass.: *[assinatura]*

290	Metoclopramida, cloridrato de, 10 mg comp.	40.000,00	0,22	8.000,00	18,52%
292	Metronidazol 200 mg/ 5 ml susp.oral,c/ 80 ml.	5.625,00	14,29	80.381,25	22,13%
293	Metronidazol 200 mg/ 5 ml susp.oral,c/ 80 ml.	1.875,00	13,49	25.293,75	26,49%
298	Miconazol creme 2% dermat. c/ 28 gr.	4.100,00	5,89	24.149,00	25,54%
306	Paracetamol 200mg/ml, sol.oral c/ 15 ml.	9.500,00	2,94	27.930,00	38,49%
309	Penicilina benzatina po p/ susp. Inj. 1.200.000 UI, amp	975,00	16,19	15.785,25	46,92%
312	Prednisona 05 mg, comp.	35.000,00	0,11	3.850,00	47,62%
314	Prometazina 25mg comp.	6.500,00	0,16	1.040,00	61,90%
320	Sinvastatina comp. 40 mg	33.000,00	0,24	7.920,00	46,67%
323	Sulfa. + trimetoprina susp. 40mg+8mg/ml, 50 ml.	2.050,00	8,77	17.978,50	15,10%
324	Sulfato ferroso 25 mg/ml, sol.oral, 30 ml.	4.500,00	2,69	12.105,00	59,37%
327	Acido ascórbico 1g, inj. Amp. 5 ml.	2.225,00	4,09	9.100,25	63,81%
330	Água para injeção 10 ml	22.500,00	0,89	20.025,00	36,88%
342	Butilbrometo de escopolamina + dipirona sódica 4 mg + 500 mg/ml	3.625,00	3,99	14.463,75	66,01%
346	Cefalexina 500 mg	6.000,00	0,96	5.760,00	38,85%
350	Cimetidina 300mg/2ml, inj.	4.000,00	2,39	9.560,00	64,22%
357	Cloranfenicol 1g	2.300,00	13,73	31.579,00	10,20%
358	Cloreto de potássio 19,1%, inj. Amp. 10 ml.	600,00	1,27	762,00	11,81%
362	Complexo B injetável, amp. 2 ml.	10.125,00	6,99	70.773,75	21,72%
370	Diclofenaco de sódio 75mg/3ml, inj. Amp. 3 ml.	19.125,00	1,99	38.058,75	70,47%
372	Dimeticona gotas, 10 ml.	6.500,00	3,79	24.635,00	32,20%
373	Dipirona 50%, inj. Amp. 2 ml.	20.250,00	4,19	84.847,50	11,97%
375	Digoxina 0,25 mg	4.500,00	0,36	1.620,00	18,18%
380	Gentamicina 20 mg/ml, inj. Amp. 1 ml.	6.500,00	3,27	21.255,00	11,62%
385	Gluconato de cálcio 10% 10 ML	4.500,00	4,44	19.980,00	11,20%
389	Maleato de ergometrina 1 ml 0,02 mg/ml	3.500,00	5,24	18.340,00	15,89%
394	Oxitocina 5 UI/ ml, amp. 1 ml.	9.500,00	4,18	39.710,00	10,30%
396	Penicilina benzatina 6.000.000 Ui	4.875,00	17,49	85.263,75	23,92%
401	Prometasina 50 mg/2ml, inj. Amp. 2 ml.	5.300,00	4,45	23.585,00	10,10%
404	Soro fisiológico 0,9% 100 ml cx	6.250,00	8,99	56.187,50	32,61%
408	Soro fisiológico 0,9%, 500 mL, sistema fechado.	8.750,00	14,19	124.162,50	29,05%
414	Soro glicosado 5% 500 ml, sistema fechado.	3.750,00	16,99	63.712,50	18,79%
416	Soro ringer c/ lactato 500 ml, sistema fechado.	1.875,00	15,54	29.137,50	32,81%

QTD: 120

VALOR TOTAL:

2.566.382,20

Relatório por Vencedor / Lotes Fracassados/Cancelados/Desertos
Pregão N° 05/2023

FOLHAS: 18/24
PROC.: 96 / 2023
Ass.:
08.516.958/0001-41

FORNECEDOR: DISTRIMED COMERCIO E REPRESENTACOES LTDA

LOTE/ITEM	QUANTIDADE	VALOR UNITARIO	VALOR GLOBAL	DESCONTO
005 Agulha p/ anestesia (raqui) 27 g 1/2	2.125,00	11,20	23.800,00	51,85%
016 Algodão hidrófilo 500g	2.125,00	13,60	28.900,00	50,20%
121 Compressa de gase 7,5 x 7,5 09 fios pct c/500	7.125,00	22,80	162.450,00	38,48%
123 Equipo macrogotas p/ soro c/ injetor lateral	33.750,00	1,90	64.125,00	31,41%
126 Esparadrapo 10 cm x 4,5 m.	1.625,00	15,30	24.862,50	37,53%
134 Kit PapaNicolau médio completo	6.375,00	8,10	51.637,50	25,21%
147 Luva de procedimento extra peq., c/ 100 unid.	1.350,00	31,35	42.322,50	35,93%
151 Luva de procedimento tam. M, c/ 100 unid.	2.400,00	31,50	75.600,00	32,85%
153 Luva de procedimento tam. P, c/ 100 unid.	2.400,00	31,50	75.600,00	33,33%
175 Esparadrapo impermeável 10 cm x 4,5 m	2.625,00	15,30	40.162,50	37,53%
199 Ambroxol xarope adulto, 30 mg/ 5 ml, 100 ml.	12.000,00	4,00	48.000,00	54,18%
201 Ambroxol xarope pediátrico, 15 mg/ 5 ml, 100 ml.	11.250,00	4,38	49.275,00	52,18%
211 Cetoconazol creme	6.375,00	8,35	53.231,25	16,50%
219 Cimetidina 200 mg, CMP	54.750,00	0,65	35.587,50	40,91%
223 Diclofenaco de sódio 50 mg, CMP	262.500,00	0,09	23.625,00	62,50%
226 Dipirona 500 mg, CMP	150.000,00	0,24	36.000,00	41,46%
229 Iodeto de potássio 100 ml xarope	6.300,00	5,25	33.075,00	60,70%
247 Azitromicina 500 mg, comp.	38.250,00	1,75	66.937,50	36,13%
251 Cefalexina 500 mg, caps.	56.250,00	1,03	57.937,50	36,02%
253 Cefalexina 500 mg, caps.	3.150,00	1,03	3.244,50	95,66%
278 Ibuprofeno, comprimido 600 mg	116.250,00	0,38	44.175,00	44,93%
286 Metformina, cloridrato, 500mg comp.	273.750,00	0,23	62.962,50	17,86%
288 Metformina, cloridrato, 850mg comp.	277.500,00	0,25	69.375,00	19,35%
295 Metronidazol 5% creme vaginal c/ 40 gr.	4.650,00	13,45	62.542,50	35,65%
308 Penicilina benzatina po p/ susp. Inj. 1.200.000 UI, amp	2.925,00	0,11	321,75	99,64%
318 Sinvastatina comp. 20 mg	29.625,00	0,11	3.258,75	97,47%
322 Sulfa. + trimetoprina susp. 40mg+8mg/ml, 50 ml.	6.150,00	8,75	53.812,50	15,30%
339 Butilbrometo de escopolamina + dipirona sódica 20 ml gotas	4.875,00	14,42	70.297,50	15,43%
347 Butilbrometo de escopolamina 20mg/ml 1 ml	7.875,00	2,92	22.995,00	63,59%
347 Cefalotina 1g s/ diluente, inj.	9.375,00	9,62	90.187,50	22,67%
349 Ceftriaxona 1 gr injetável	7.125,00	7,10	50.587,50	40,83%
355 Ciprofloxacino 200mg injet. c/ 100 ml	1.388,00	53,10	73.702,80	44,37%
366 Dexametasona 2,5 ml 4 mg/ml	9.000,00	2,92	26.280,00	77,95%
368 Diclofenaco de potássio 75mg/3ml, inj. Amp. 3 ml.	16.500,00	5,92	97.680,00	13,07%
390 Metronidazol 0,5%, inj. 100 ml, sistema fechado.	3.150,00	21,49	67.693,50	16,25%
398 Penicilina benzatina 1.200.000 Ui	5.625,00	15,38	86.512,50	49,01%
403 Soro fisiológico 0,9% 100 ml cx	9.750,00	8,54	83.265,00	35,98%
411 Soro glicosado 5% 250 ml, sistema fechado.	9.000,00	10,44	93.960,00	20,24%
413 Soro glicosado 5% 500 ml, sistema fechado.	11.250,00	16,13	181.462,50	22,90%
415 Soro ringer c/ lactato 500 ml, sistema fechado.	5.625,00	18,50	104.062,50	20,02%

QTD: 40

VALOR TOTAL: 2.341.507,55

Relatório por Vencedor / Lotes Fracassados/Cancelados/Desertos
Pregão N° 05/2023

FOLHAS: 18/45
PROC.: 96 1/2023
Ass.:
07.404.989/0001-48

FORNECEDOR: DURAFARMA HOSPITALAR LTDA

LOTE/ITEM	QUANTIDADE	VALOR UNITARIO	VALOR GLOBAL	DESCONTO
002 Agua destilada c/ 500 ml, sistema fechado	2.500,00	9,35	23.375,00	43,54%
014 Álcool 70% 1 lt	1.475,00	8,80	12.980,00	40,86%
018 Algodão 0 c/ agulha cx/24und	300,00	84,95	25.485,00	26,64%
020 Algodão 2.0 c/ agulha. Cx/24und	300,00	84,90	25.470,00	28,14%
027 Atadura gessada 10 cm x 3m	80,00	55,30	4.424,00	39,98%
034 Caixa p/ pérfuro cortante 20l	600,00	10,20	6.120,00	36,69%
037 Cateter intravenoso n° 18	7.000,00	0,98	6.860,00	50,00%
043 Clamp umbilical estéril	3.100,00	0,74	2.294,00	33,93%
044 Coletor de urina sistema aberto, 1.200 ml.	2.800,00	7,05	19.740,00	9,96%
051 Fio catgut cromado 2-0 c/ agulhado	360,00	156,15	56.214,00	10,87%
053 Fio catgut cromado 3-0 c/ agulhado	340,00	144,60	49.164,00	13,15%
054 Fio catgut simples - 0 c/ agulha.	360,00	150,00	54.000,00	11,17%
056 Fio catgut simples 0 s/ agulha.	360,00	155,10	55.836,00	10,26%
057 Fio catgut simples 2.0 s/ agulha.	360,00	156,50	56.340,00	10,37%
058 Fio catgut simples 2.0 c/ agulha.	120,00	197,10	23.652,00	26,69%
060 Fio catgut simples 4.0 c/ agulha.	360,00	149,30	53.748,00	11,59%
061 Fio mononylon 0 c/agulha	360,00	63,00	22.680,00	12,83%
066 Fio mononylon 6-0 c/agulha 2,5 cm	360,00	84,05	30.258,00	10,76%
068 Fio seda preta trançada para fechamento geral. ginecologia e obstetricia	120,00	88,55	10.626,00	13,05%
071 Kit cesarea cx c/ 12 env. Ag. Completo	60,00	114,30	6.858,00	61,89%
072 Kit obstétrico cromado 2.0 c/ agulha	85,00	125,30	10.650,50	81,90%
073 Kit obstétrico cromado 0 c/ agulha	85,00	127,80	10.863,00	81,54%
074 Luva cirúrgica est. N° 7,0	8.500,00	2,45	20.825,00	30,59%
075 Luva cirúrgica est. N° 7,5	8.500,00	2,45	20.825,00	31,18%
076 Luva cirúrgica est. N° 8,0.	8.500,00	2,45	20.825,00	32,13%
080 Scalp n° 19 desc.	20.000,00	0,39	7.800,00	44,29%
081 Scalp n° 21 desc.	20.000,00	0,46	9.200,00	35,21%
084 Scalp n° 27 desc.	10.000,00	0,40	4.000,00	41,18%
086 Sonda de foley 2 vias n° 12	800,00	6,10	4.880,00	10,82%
087 Sonda de foley 2 vias n° 14	800,00	5,70	4.560,00	17,03%
088 Sonda de foley 2 vias n° 16	800,00	4,90	3.920,00	29,90%
089 Sonda de foley 2 vias n° 8	600,00	5,75	3.450,00	13,66%
090 Sonda de foley 2 vias n°18	600,00	4,80	2.880,00	29,20%
091 Sonda nasogastrica curta n° 10	600,00	1,21	726,00	15,38%
092 Sonda nasogastrica curta n° 12	600,00	1,21	726,00	16,55%
093 Sonda nasogastrica curta n° 14	600,00	1,21	726,00	17,12%
094 Sonda nasogastrica curta n° 16	600,00	1,21	726,00	17,69%
095 Sonda nasogastrica curta n° 8	600,00	1,18	708,00	12,59%
096 Sonda nasogastrica curta n°6	600,00	1,18	708,00	11,94%
099 Sonda nasogastrica longa n°12	550,00	1,69	929,50	23,87%
102 Sonda uretral n° 08	800,00	1,22	976,00	12,23%
103 Sonda uretral n° 10	800,00	1,22	976,00	15,28%
105 Abaixador de língua c/ 100 unidades	600,00	9,15	5.490,00	29,62%
106 Agulha descartável 13x3 c/ 100 unid.	600,00	13,70	8.220,00	40,31%
108 Agulha descartável 20x5,5 c/ 100 unid.	600,00	13,90	8.340,00	39,43%

Relatório por Vencedor / Lotes Fracassados/Cancelados/Desertos
 Pregão N° 05/2023

FOLHAS: 1346
 PROC.: 96 / 2023
 Ass.: a

109	Agulha descartavel 25x7. c/ 100 unid.	750,00	18,90	14.175,00	17,65%
113	Aparelho de pressão infantil c/ estetoscopio	50,00	144,00	7.200,00	11,82%
114	Clorexidina 2%, degermante, 1.000 ml.	360,00	35,00	12.600,00	17,71%
115	Clorexidina 2% alcóolica 1lt	360,00	40,00	14.400,00	11,97%
117	Coletor de material perfurocortante 20 litros	600,00	16,95	10.170,00	23,79%
118	Coletor de material perfurocortante 3 litros	750,00	4,86	3.645,00	52,12%
120	Coletor com tampa rosqueável transparente para fezes e urina universal	7.500,00	0,50	3.750,00	52,38%
125	Equipo macrogotas p/ soro sem injeter	19.000,00	1,94	36.860,00	43,11%
128	Espátula de aires c/ 100 unid.	550,00	17,70	9.735,00	10,61%
129	Fixador citológico, 100 ml.	320,00	17,40	5.568,00	11,00%
133	Kit Medidor de Glicose	195,00	71,60	13.962,00	44,57%
136	Kit papa Nicolau grande completo	6.000,00	8,90	53.400,00	28,57%
138	Kit Papa Nicolau pequeno completo	7.500,00	5,90	44.250,00	16,78%
140	Lâmina p/ bisturi nº. 11	60,00	39,50	2.370,00	13,94%
141	Lâmina p/ bisturi nº. 15	60,00	40,30	2.418,00	12,20%
141	Lâmina p/ bisturi nº. 21	60,00	40,30	2.418,00	12,20%
145	Lâminas de bisturi nº 24	100,00	41,00	4.100,00	10,73%
146	Lençol de papel hospitalar em rolo 70cmx50cm	750,00	19,42	14.565,00	75,59%
148	Luva de procedimento extra peq., c/ 100 unid.	450,00	37,10	16.695,00	24,18%
149	Luva de procedimento tam. G, c/ 100 unid	1.800,00	2,65	4.770,00	94,29%
152	Luva de procedimento tam. M, c/ 100 unid.	800,00	32,75	26.200,00	30,19%
155	Máscara Simples descartável c/100	750,00	10,31	7.732,50	15,00%
156	Máscara tripla descartável c/100	750,00	10,46	7.845,00	14,96%
157	Nylon 0 c/ agulha	350,00	56,26	19.691,00	15,00%
158	Nylon 2.0 c/ agulha	350,00	56,26	19.691,00	15,00%
159	Nylon 3.0 c/ agulha	350,00	56,26	19.691,00	15,00%
160	Nylon 4.0 c/ agulha	350,00	0,06	19,67	99,92%
162	Oxímetro de Pulso	55,00	155,50	8.552,50	33,21%
163	Seringa descartável 03 ml s/ agulha	45.500,00	0,34	15.470,00	15,00%
166	Seringa descartável 03ml c/agulha	41.000,00	0,33	13.530,00	50,00%
166	Seringa descartável 10ml c/agulha	38.000,00	0,67	25.460,00	42,74%
170	Seringa descartável 20 ml, s/ agulha.	38.000,00	1,03	39.140,00	33,55%
172	Termômetro clínico digital	350,00	17,40	6.090,00	42,67%
173	Tiras p/ teste de glicose cx c/50	1.200,00	54,15	64.980,00	18,14%
174	Compressa de gazes esteril pct c/10	2.200,00	0,89	1.958,00	55,05%
176	Esparadrapo impermeável 10 cm x 4,5 m	875,00	15,35	13.431,25	37,32%
178	Glutaraldeido 2%	60,00	80,61	4.836,60	15,00%
181	Papel grau cirúrgico 10 cm x 100 m	85,00	110,00	9.350,00	16,86%
183	Papel grau cirúrgico 20 cm x 100 m	85,00	167,00	14.195,00	16,12%
185	Papel grau cirurgico 5x100	40,00	58,30	2.332,00	46,25%
186	Polifix 2 vias (multivias) – unid.	8.500,00	1,50	12.750,00	53,42%
187	Luva de Vinil P	1.200,00	5,80	6.960,00	82,71%
188	Luva de Vinil M	1.200,00	5,80	6.960,00	82,94%
189	Luva de Vinil G	1.500,00	5,70	8.550,00	82,37%
190	Luva Nitrilica P	1.600,00	37,90	60.640,00	16,17%
192	Luva Nitrilica M	500,00	34,80	17.400,00	23,62%
193	Luva Nitrilica G	1.600,00	34,80	55.680,00	24,48%
195	Gaze 7,5 X 7,5 13 Fios com 500 und	750,00	19,85	14.887,50	59,60%

Relatório por Vencedor / Lotes Fracassados/Cancelados/Desertos

Pregão N° 05/2023

FOLHAS: 1847
 PROC.: 96 / 2023
 Ass.: a

196	Gaze 7,5 X 7,5 11 Fios com 500 und	2.250,00	2,95	6.637,50	92,76%
202	Ambroxol xarope pediátrico, 15 mg/ 5 ml, 100 ml.	3.750,00	4,40	16.500,00	51,97%
203	Ampicilina 250 mg/5 ml, 60 ml	5.000,00	10,90	54.500,00	31,01%
205	Ampicilina 500 mg	21.250,00	0,82	17.425,00	15,46%
207	Bromidrato de fenoterol gotas, 20 ml.	1.350,00	16,70	22.545,00	66,21%
209	Bromoprida gotas, 20 ml.	1.800,00	4,05	7.290,00	18,02%
210	Cetoconazol 200 mg CMP	75.000,00	0,52	39.000,00	14,75%
212	Cetoconazol creme	2.125,00	8,30	17.637,50	17,00%
213	Cetoconazol shampoo	450,00	16,60	7.470,00	19,42%
215	Cimetidina 200 mg, CMP	18.250,00	0,69	12.592,50	37,27%
216	Cinarizina 25 mg	45.000,00	0,53	23.850,00	61,59%
219	Complexo B gotas de 20 ml.	4.500,00	2,45	11.025,00	74,77%
221	Diclofenaco resinato gotas	4.650,00	5,45	25.342,50	55,66%
222	Diclofenaco de potássio 50 mg, CMP	16.000,00	0,21	3.360,00	16,00%
224	Diclofenaco de sódio 50 mg, CMP	87.500,00	0,11	9.625,00	54,17%
2	Dipirona 500 mg, CMP	50.000,00	0,27	13.500,00	34,15%
231	Neomicina + bacitracina 0,5%, c/ 10 g.	13.000,00	4,30	55.900,00	16,34%
233	Nistatina creme vaginal 250.000 UI, 50 gr.	2.050,00	9,40	19.270,00	15,70%
236	Secnidazol 1g, CMP	16.500,00	2,85	47.025,00	29,63%
239	AAS 100 mg, comp.	110.000,00	0,09	9.900,00	35,71%
241	Acido ascorbico gotas	4.500,00	3,90	17.550,00	16,31%
242	Acido fólico 5 mg, comp.	95.000,00	0,09	8.550,00	43,75%
245	Amoxicilina pó p/ susp oral 50mg/ml c/ 60 ml.	4.000,00	10,25	41.000,00	10,87%
246	Amoxicilina 500 mg, comp.	65.000,00	0,62	40.300,00	10,14%
248	Azitromicina 500 mg, comp.	12.750,00	1,75	22.312,50	36,13%
249	Azitromicina pó p/ suspensão oral 600mg	3.500,00	16,10	56.350,00	18,65%
250	Captopril 25 mg, comp.	350.000,00	0,09	31.500,00	25,00%
252	Cefalexina 500 mg, caps.	18.750,00	1,05	19.687,50	34,78%
259	Dexametasona elixir 0,1g/mL c/ 100 ml	2.250,00	5,78	13.005,00	9,97%
260	Dexclorfeniramina, maleato, comp. 2mg	7.500,00	0,11	825,00	52,17%
267	Dipirona 500 mg c/ 500 comprimidos	175.000,00	0,22	38.500,00	43,59%
270	Enalapril, maleato de 5mg comp. Cx c/500	100.000,00	0,09	9.000,00	40,00%
271	Fluconazol 150 mg, caixa c/500 comprimidos	30.000,00	1,20	36.000,00	31,82%
276	Iodeto de potássio 100 ml	4.200,00	5,26	22.092,00	59,13%
277	Ibuprofeno, comprimido 300 mg	120.000,00	0,29	34.800,00	47,27%
287	Metformina, cloridrato, 500mg comp.	91.250,00	0,24	21.900,00	14,29%
289	Metformina, cloridrato, 850mg comp.	92.500,00	0,26	24.050,00	16,13%
291	Metoclopramida gotas 10 ml	9.500,00	1,90	18.050,00	23,69%
296	Metronidazol 5% creme vaginal c/ 40 gr.	1.550,00	13,45	20.847,50	35,65%
297	Miconazol, loção 2% c/ 30 ml	4.200,00	5,26	22.092,00	42,13%
300	Neomicina + bacitracina 0,5%/10g	5.600,00	3,95	22.120,00	39,97%
301	Nimesulida 100 mg	65.000,00	0,21	13.650,00	32,26%
302	Nimesulida gotas	4.500,00	4,57	20.565,00	10,04%
303	Nistatina creme vaginal bisnaga	5.500,00	10,29	56.595,00	9,97%
304	Nistatina susp. Oral 100.000 UI/ml c/ 30ml.	6.200,00	8,73	54.126,00	10,00%
310	Penicilina benzatina po p/ susp. Inj. 600.000 UI, amp.	2.500,00	17,80	44.500,00	25,30%
313	Prednisona 20 mg, comp.	58.000,00	0,21	12.180,00	60,38%
316	Sais p/ reidratação oral po p/ sol. Oral	29.000,00	1,30	37.700,00	45,83%

Relatório por Vencedor / Lotes Fracassados/Cancelados/Desertos
 Pregão N° 05/2023

POLHAS: 18218
 PROC.: 96 1 2023
 Ass.: 2

326	Acido ascórbico 1g, inj. Amp. 5 ml.	6.675,00	4,30	28.702,50	61,95%
329	Água para injeção 250 ml, sistema fechado.	3.800,00	8,48	32.224,00	21,99%
331	Aminofilina 100mg, comp.	26.000,00	0,41	10.660,00	59,00%
332	Aminofilina 24mg/ml injet.10ml	7.200,00	3,23	23.256,00	10,03%
334	Ampicilina 500 mg, comp.	36.500,00	0,86	31.390,00	14,85%
335	Atropina 0,25 mg, amp. 1 ml.	15.000,00	2,20	33.000,00	15,06%
336	Bicarbonato de sódio 8,4% 10 ml	12.500,00	1,80	22.500,00	37,50%
337	Bromoprida injetável, 5 mg/ml, amp. 2 ml.	2.500,00	6,30	15.750,00	18,08%
338	Bromoprida 4mg/ml 20 ml gotas	850,00	4,27	3.629,50	14,94%
340	Butilbrometo de escopolamina + dipirona sódica 20 ml gotas	1.625,00	14,49	23.546,25	15,01%
344	Butilbrometo de escopolamina 20mg/ml 1 ml	2.650,00	2,98	7.897,00	62,84%
345	Cedilanide 2 ml – 0,2 mg /ml	1.000,00	3,68	3.680,00	54,57%
352	Cimetidina 200mg caixa c/ 500 comp	100,00	259,00	25.900,00	50,57%
353	Cinarizina 25mg, comp.	3.000,00	0,49	1.470,00	66,21%
354	Cinarizina 75mg, comp.	3.000,00	0,76	2.280,00	62,19%
359	Ciprofloxacino 200mg injet. c/ 100 ml	462,00	8,70	4.019,40	90,89%
360	Cloreto de sodio 10 %, inj. Amp. 10 ml.	5.000,00	1,22	6.100,00	11,59%
360	Cloridrato de bupivacaína pesada - 4ml sterile pack	1.000,00	15,90	15.900,00	26,22%
361	Cloridrato de ciprofloxacino comp. 500 mg	4.500,00	0,49	2.205,00	43,02%
364	Deslanosideo injetável 0,4mg/2ml, amp. 2 ml.	140,00	2,95	413,00	65,38%
365	Dexametasona 2mg/ml, inj. Amp. 1 ml.	8.000,00	2,95	23.600,00	47,60%
369	Diclofenaco de potassio 75mg/3ml, inj. Amp. 3 ml.	5.500,00	5,95	32.725,00	12,63%
376	Efortil 1 ml 10 mg/ml	1.750,00	4,29	7.507,50	10,06%
378	Furosemida 20 mg/ 2 ml, amp. 2 ml.	9.500,00	4,43	42.085,00	9,96%
379	Gentamicina 10 mg/ml, inj. Amp. 1 ml.	6.500,00	3,11	20.215,00	10,12%
381	Gentamicina 40mg/ml, inj. Amp. 1 ml.	6.500,00	3,65	23.725,00	18,34%
382	Gentamicina 80mg/2ml, inj. Amp. 2 ml.	6.000,00	3,95	23.700,00	24,33%
383	Glicose 25%, amp. 10 ml.	7.500,00	1,18	8.850,00	19,18%
384	Glicose 50% amp. 10 ml.	8.500,00	1,30	11.050,00	16,13%
386	Hidrocortisona 100 mg, inj.	4.200,00	6,60	27.720,00	16,88%
390	Noradrenalina 8 mg/4 ml	3.500,00	8,45	29.575,00	39,25%
390	Oxacilina 1g	3.500,00	3,45	12.075,00	9,92%
395	Penicilina benzatina 400.000 Ui	3.200,00	7,80	24.960,00	31,52%
397	Penicilina benzatina 6.00.000 Ui	1.625,00	17,85	29.006,25	22,36%
399	Penicilina benzatina 1.200.000 Ui	1.875,00	19,15	35.906,25	36,51%
400	Piracetan 1 gr, inj. Amp. 5 ml.	3.500,00	5,95	20.825,00	28,23%
402	Sol. de Manitol 20% 250ml sistema fechado	140,00	14,15	1.981,00	15,02%
405	Soro fisiológico 0,9%, 250 ml, sistema fechado.	8.250,00	11,60	95.700,00	27,32%
406	Soro fisiológico 0,9%, 250 ml, sistema fechado.	2.750,00	11,60	31.900,00	27,32%
407	Soro fisiológico 0,9%, 500 mL, sistema fechado.	26.250,00	14,20	372.750,00	29,00%
409	Soro glicofisiológico c/ 500 ml sistema fechado	6.375,00	15,33	97.728,75	14,98%
410	Soro glicofisiológico c/ 500 ml sistema fechado	2.125,00	8,53	18.126,25	14,96%
412	Soro glicosado 5% 250 ml, sistema fechado.	3.000,00	10,95	32.850,00	16,35%
417	Soro ringer simples 500 ml, sistema fechado.	2.200,00	14,85	32.670,00	36,43%
418	Sulfadiazina de prata 1% pomada 500 g	350,00	71,30	24.955,00	25,25%

QTD: 186

VALOR TOTAL:

4.038.079,17

Relatório por Vencedor / Lotes Fracassados/Cancelados/Desertos
Pregão N° 05/2023

FOLHAS: 1849
PROC.: 96 / 807
Ass.:
01.721.446/0001-78

FORNECEDOR: SANA COMERCIAL DE MEDICAMENTOS LTDA

LOTE/ITEM	QUANTIDADE	VALOR UNITARIO	VALOR GLOBAL	DESCONTO
001 Agua destilada c/ 250 ml, sistema fechado	2.100,00	9,00	18.900,00	34,88%
003 Agulha p/ anestesia (raqui) 25 g 1/2	3.500,00	9,94	34.790,00	56,13%
004 Agulha p/ anestesia (raqui) 26 g 1/2	3.500,00	9,97	34.895,00	46,34%
007 Agulhas 13x 4,5	80.000,00	0,08	6.400,00	66,67%
009 Agulhas 25x7,0	80.000,00	0,12	9.600,00	50,00%
010 Agulhas 30x7	80.000,00	0,14	11.200,00	39,13%
011 Agulhas 30x 8,0	80.000,00	0,10	8.000,00	60,00%
012 Agulhas 40x 12	80.000,00	0,16	12.800,00	36,00%
015 Álcool 70% gel 500g	850,00	10,38	8.823,00	19,16%
019 Algodão 0 S/ agulha cx/ 24 und	300,00	53,27	15.981,00	48,60%
021 Algodão 2.0 S/ agulha. Cx/24und	300,00	54,00	16.200,00	50,30%
023 Atadura de crepe 12 cm x 3m c/ 9 fios c/12	4.000,00	10,16	40.640,00	44,48%
024 Atadura de crepe 15 cm x 3m c/ 9 fios c/12	4.000,00	16,72	66.880,00	20,04%
025 Atadura gessada 15 cm x 3m	80,00	136,80	10.944,00	20,43%
032 Campo operatório 45cm x 50cm pct. c/ 50 unid	150,00	64,34	9.651,00	54,02%
033 Caixa p/ pérfuro cortante 7l	600,00	8,56	5.136,00	29,72%
035 Cateter intravenoso nº 14	7.000,00	0,84	5.880,00	56,48%
040 Cateter intravenoso , nº. 24	7.000,00	0,83	5.810,00	58,71%
045 Coletor de urina sistema fechado c/ 2000 ml.	3.500,00	7,44	26.040,00	31,17%
049 Fio catgut cromado 0 s/ agulhado	360,00	14,03	5.050,80	91,05%
050 Fio catgut cromado 1 c/ agulhado	360,00	153,98	55.432,80	10,87%
052 Fio catgut cromado 2-0 s/ agulhado	340,00	160,13	54.444,20	10,01%
055 Fio catgut simples - 1 c/ agulha.	360,00	153,38	55.216,80	10,01%
059 Fio catgut simples 3.0 c/ agulha.	360,00	149,28	53.740,80	10,01%
067 Fio seda preta trançada para fechamento geral, ginecologia e obstetricia	120,00	89,98	10.797,60	10,67%
107 Agulha descartável 13x4,5 c/ 100 unid.	600,00	13,95	8.370,00	39,22%
110 Agulha descartável 25x8 c/ 100 unid.	750,00	14,92	11.190,00	34,99%
182 Papel grau cirúrgico 15 cm x 100 m	85,00	100,60	8.551,00	34,09%
183 Papel grau cirúrgico 30 cm x 100 m	85,00	200,15	17.012,75	25,82%
198 Esparadrapo impermeável 5 cm x 4,5 m	1.200,00	11,20	13.440,00	42,56%
243 Albendazol 400mg, comp. Mastigável.	32.000,00	0,92	29.440,00	23,97%
244 Albendazol suspensão oral 40 mg/mL.	5.500,00	2,54	13.970,00	14,19%
255 Ciprofloxacino, cloridrato de, 500 mg comp.	6.500,00	0,54	3.510,00	11,48%
256 Complexo B	32.000,00	0,10	3.200,00	44,44%
257 Complexo B gotas 20ml	3.700,00	2,60	9.620,00	70,72%
258 Dexametasona creme	4.500,00	4,00	18.000,00	10,31%
261 Dexclorfeniramina xarope 0,4 mg/mL 100mL	3.900,00	0,31	1.209,00	94,13%
262 Diclofenaco resinato gotas	6.500,00	5,39	35.035,00	52,47%
265 Dimeticona 75 MG/ML gotas	3.500,00	3,74	13.090,00	34,62%
266 Dipirona sódica gotas c/ 10ml.	7.500,00	2,15	16.125,00	39,27%
268 Enalapril, maleato de 10 mg caixa com 500 comprimidos	200.000,00	0,10	20.000,00	65,52%
269 Enalapril, maleato de 20mg caixa com 500 comprimidos	200.000,00	0,16	32.000,00	33,33%
272 Furosemida 40 mg, caixa com 500 comprimidos	60.000,00	0,12	7.200,00	20,00%
273 Glibenclamida 5mg caixa com 750 comprimidos.	60.000,00	0,06	3.600,00	40,00%
275 Hidróxido de alumínio suspensão 100 ml	5.500,00	4,86	26.730,00	19,00%

Relatório por Vencedor / Lotes Fracassados/Cancelados/Desertos
Pregão N° 05/2023

FOLHAS: 1350
PROC.: 96 12023
Data: 12/03/23

279	Ibuprofeno, comprimido 600 mg	38.750,00	0,42	16.275,00	39,13%
281	Ipratrópio, brometo c/ 20 ml	3.900,00	3,09	12.051,00	16,03%
283	Losartana potássica 50 mg	135.000,00	0,14	18.900,00	36,36%
284	Mebendazol 100mg, comp.	45.000,00	0,56	25.200,00	55,20%
294	Metronidazol 250 mg, comp.	68.000,00	0,38	25.840,00	17,39%
299	Miconazol, nitrato de, creme vaginal 2%, 60 gr.	2.200,00	16,64	36.608,00	15,06%
305	Omeprazol 20 mg cápsula	65.000,00	0,12	7.800,00	70,73%
307	Paracetamol 500 mg, comp.	85.000,00	0,26	22.100,00	21,21%
311	Penicilina procaína+potássica, susp.Inj.300.000+100.000 UI	2.900,00	7,80	22.620,00	38,44%
315	Propranolol, cloridrato de, 40mg comp.	135.000,00	0,04	5.400,00	55,56%
317	Salbutamol xarope	4.500,00	2,49	11.205,00	51,08%
319	Sinvastatina comp. 20 mg	9.875,00	0,19	1.876,25	95,63%
321	Sulfa. + trimetoprina 400 + 80 mg, comp.	65.000,00	0,40	26.000,00	24,53%
325	Sulfato ferroso 40 mg, comp.	85.000,00	0,08	6.800,00	52,94%
328	Acido tranexâmico 250mg/5ml, inj.	4.200,00	8,89	37.338,00	27,31%
331	Ampicilina 1g, inj.	8.600,00	5,76	49.536,00	28,27%
341	Butilbrometo de escopolamina + dipirona sódica 4 mg + 500 mg/ml	10.875,00	5,10	55.462,50	56,56%
348	Cefalotina 1g s/ diluente, inj.	3.125,00	7,49	23.406,25	39,79%
350	Ceftriaxona 1 gr injetável	2.375,00	7,44	17.670,00	38,00%
363	Complexo B injetável, amp. 2 ml.	3.375,00	7,74	26.122,50	13,33%
367	Dexametasona 2.5 ml 4 mg/ml	3.000,00	3,99	11.970,00	69,86%
371	Diclofenaco de sódio 75mg/3ml, inj. Amp. 3 ml.	6.375,00	2,21	14.088,75	67,21%
374	Dipirona 50%, inj. Amp. 2 ml.	6.750,00	4,19	28.282,50	11,97%
377	Adrenalina injetavel	1.500,00	2,74	4.110,00	42,92%
387	Hidrocortisona 500 mg, inj. Amp. 4 ml.	3.500,00	11,14	38.990,00	28,18%
388	Lidocaína 2% geléia, 30 gr.	1.200,00	4,63	5.556,00	10,27%
391	Metronidazol 0,5%, inj. 100 ml, sistema fechado.	1.050,00	22,72	23.856,00	11,46%
419	Vitamina K 10 mg/ml, inj. Amp. 1 ml.	5.500,00	4,99	27.445,00	19,65%
420	ÁCIDO VALPRÓICO COMPRIMIDO 250mg	6.000,00	1,80	10.800,00	-136,84%
421	ÁCIDO VALPRÓICO COMPRIMIDO 500mg	6.500,00	6,98	45.370,00	-338,99%
422	ALPRAZOLAM COMPRIMIDO 0,5mg	10.000,00	0,16	1.600,00	48,39%
423	ALPRAZOLAN COMPRIMIDO 1mg	12.000,00	0,44	5.280,00	-2,33%
424	ALPROZOLAN COMPRIMIDO 2mg	12.000,00	0,60	7.200,00	-20,00%
425	AMITRIPTILINA COMPRIMIDO 25mg	20.000,00	0,22	4.400,00	43,59%
426	BROMAZEPAM COMPRIMIDO 3,0mg	20.000,00	0,30	6.000,00	9,09%
427	BROMAZEPAM COMPRIMIDO 6,0mg	12.000,00	0,40	4.800,00	45,95%
428	CARBAMAZEPINA COMPRIMIDO 200mg	11.250,00	0,92	10.350,00	89,70%
429	CARBAMAZEPINA COMPRIMIDO 200mg	3.750,00	0,92	3.450,00	89,73%
430	CARBAMAZEPINA COMPRIMIDO 400mg	6.000,00	1,08	6.480,00	46,00%
431	CARBAMAZEPINA SUSPENSÃO 20mg /ml	1.000,00	30,34	30.340,00	-27,11%
432	CARBONATO DE LÍTIO COMPRIMIDO 300mg	8.500,00	0,80	6.800,00	-280,95%
433	CARBONATO DE LÍTIO COMPRIMIDO 450 mg	6.000,00	3,26	19.560,00	-16,85%
434	CLONAZEPAM COMPRIMIDO 0,5mg	40.000,00	0,20	8.000,00	71,83%
435	CLONAZEPAM COMPRIMIDO 2,0mg	29.000,00	0,24	6.960,00	42,86%
436	CLONAZEPAM GOTAS 2.5 mg/ml	1.000,00	7,16	7.160,00	30,15%
437	CLORIDRATO DE AMITRIPTILINA COMPRIMIDO 25mg	27.000,00	0,22	5.940,00	43,59%
438	CLORIDRATO DE BIPERIDENO COMPRIMIDO 2mg	11.000,00	0,42	4.620,00	90,07%
439	CLORIDRATO DE CLOMIPRAMINA COMPRIMIDO 25mg	6.500,00	2,28	14.820,00	-28,09%

Relatório por Vencedor / Lotes Fracassados/Cancelados/Desertos

Pregão N° 05/2023

SOLHAS: 1351
 PROC.: 96 12023
 Ass.: @

440	CLORIDRATO DE CLORPROMAZINA COMPRIMIDO 100mg	40.000,00	0,88	35.200,00	11,11%
441	CLORIDRATO DE CLORPROMAZINA COMPRIMIDO 25mg	20.000,00	0,56	11.200,00	50,44%
442	CLORIDRATO DE SERTRALINA COMPRIMIDO 50mg	12.000,00	0,48	5.760,00	74,19%
443	DIAZEPAM COMPRIMIDO 10mg	22.000,00	0,32	7.040,00	25,58%
444	DIAZEPAM COMPRIMIDO 5mg	22.000,00	0,16	3.520,00	44,83%
445	DISSULFIRAM COMPRIMIDO 250mg	5.000,00	1,04	5.200,00	40,23%
446	FENITOÍNA COMPRIMIDO 100mg	30.000,00	0,40	12.000,00	79,70%
447	FENOBARBITAL COMPRIMIDO 100 mg	30.000,00	0,40	12.000,00	53,49%
448	FENOBARBITAL GOTAS	1.000,00	8,92	8.920,00	32,22%
449	FLUOXETINA COMPRIMIDO 20mg	27.000,00	0,68	18.360,00	-94,29%
450	GABAPENTINA COMPRIMIDO 300mg	1.178,00	2,68	3.157,04	-3,88%
451	HALOPERIDOL 2mg/ml SUSPENSÃO	350,00	12,60	4.410,00	84,65%
452	HALOPERIDOL COMPRIMIDO 1mg	22.000,00	0,40	8.800,00	33,33%
453	HALOPERIDOL COMPRIMIDO 5mg	22.000,00	0,48	10.560,00	46,07%
454	HALOPERIDOL DECANOATO 70,52mg/ml INJETÁVEL	1.000,00	14,94	14.940,00	29,09%
455	NEOZINE COMPRIMIDO 100mg	14.000,00	2,16	30.240,00	1,82%
456	NEOZINE COMPRIMIDO 25mg	11.000,00	1,00	11.000,00	50,74%
457	OXALATO DE ESCITALOPRAM COMPRIMIDO 10mg	6.000,00	0,50	3.000,00	37,50%
458	OXALATO DE ESCITALOPRAM COMPRIMIDO 15mg	6.000,00	4,42	26.520,00	-57,86%
459	QUETIAPINA 100MG	40.000,00	5,04	201.600,00	-278,95%
460	QUETIAPINA COMPRIMIDO 25mg	8.500,00	0,50	4.250,00	71,75%
461	RISPERIDONA COMPRIMIDO 1mg	24.000,00	0,38	9.120,00	-11,76%
462	RISPERIDONA COMPRIMIDO 2mg	24.000,00	0,60	14.400,00	-27,66%
463	TOPIRAMATO COMPRIMIDO 25mg	2.000,00	1,12	2.240,00	4,27%
464	TORVAL COMPRIMIDO 500mg	5.000,00	3,74	18.700,00	-0,00%

QTD: 118

VALOR TOTAL:

2.169.121,54